



220 – 240 V~; 50/60 Hz; 150 W

VK 7

Vakuová balička

Vákuová balička

Pakowarka próżniowa

Vákuumcsomagoló

Aparat za vakuumsko pakiranje

- (CZ)** Návod k obsluze
- (SK)** Návod na obsluhu
- (PL)** Instrukcja obsługi
- (H)** Használati útmutató
- (SI)** Navodila za uporabo

Vakuové balení

Potraviny se rychle kazí vlivem kyslíku, světla a teploty nad 0 °C.

Uskladnění potravin v chladničce mírně prodlouží jejich životnost.

Výhody vakuového balení:

- Odstranění kyslíku dává bakteriím a plísním malou příležitost k růstu.
- Vlhkost a živiny zůstávají zachovány.
- Chrání před pachy a hromaděním pachů.
- Hygienické skladování.



Jídlo proto zůstane čerstvě podstatně déle!

Obecně

Toto zařízení je určeno pouze pro soukromé použití a použití ve vnitřních prostorách a nesmí se používat na komerční účely. Přečtěte si důkladně tento návod a uschovejte si ho na bezpečném místě. Při předání spotřebiče další osobě jí předejte i návod k obsluze. Spotřebič používejte podle popisu v návodu a dbejte na bezpečnostní informace. Neneseme žádnou odpovědnost za poškození nebo nehody, způsobené nedodržením návodu k obsluze. Odstraňte všechny obaly a nálepky. Všechny části pečlivě omyjte (viz část „Čištění“).



Bezpečnostní pokyny:

- Připojte a provozujte zařízení v souladu se specifikacemi uvedenými na typovém štítku.
- Nepoužívejte, pokud je poškozený napájecí kabel. Před každým použitím jej zkontrolujte.
- Nepřipojujte zařízení do elektrické sítě mokřkýma rukama.
- Síťovou zástrčku připojujte pouze do správně instalované a snadno přístupné elektrické zásuvky.
- Pokud chcete odpojit síťovou zástrčku, vždy tahejte za zástrčku, nikoliv za kabel.
- Po každém použití nebo v případě poruchy zařízení odpojte.

- Netahejte za kabel. Netahejte ho přes okraje a ani ho příliš neohýbejte.
- Udržujte kabel mimo horkých částí.
-  Zařízení mohou používat děti od 8 let a osoby s omezenými fyzickými, sensorickými nebo mentálními schopnostmi, nebo bez dostatečných zkušeností a znalostí, pouze pokud jsou pod dohledem nebo byly poučeny o použití osobou zodpovědnou za jejich bezpečnost a porozuměly rizikům. Děti nesmí používat obaly jako hračku. Čištění a uživatelskou údržbu nesmějí provádět děti do 8 let a starší bez dohledu.
- Děti do 8 let držte mimo dosah zařízení a napájecího kabelu.
- Děti by měly být pod dozorem, aby se zajistilo, že si nebudou hrát se zařízením nebo obalovým materiálem (např. plastové sáčky).
- Neovládejte zařízení pomocí časovače nebo samostatného systému dálkového ovládání!
- Nikdy nenechávejte zařízení bez dozoru, když je v provozu.
- Nenechávejte zařízení venku nebo na vlhkém místě.
- **Nikdy neponořujte zařízení do vody.**
- Nikdy nepoužívejte zařízení po poruše, např. pokud spadlo na zem nebo bylo poškozeno jiným způsobem.
- Výrobce neodpovídá za škody, které vzniknou v důsledku použití zařízení jiným způsobem, než je popsán v návodu k obsluze, nebo v důsledku nesprávné manipulace.
- Opravy by měly provádět pouze zákaznické služby, aby se zabránilo zranění. Mohou se používat pouze originální náhradní díly.
-  **Těsnící pás fólie se zahřeje.** Přenášejte ho až po vychladnutí.
- Přístroj používejte pouze tak, jak je to popsáno v tomto návodu k obsluze.
- Toto zařízení je určeno pro použití v domácnosti a podobné účely, jako například:
 - prostory pro zaměstnance v obchodech, kancelářích a jiných pracovních prostředích
 - klienty v hotelech, motelech a jiných prostředích ubytovacího typu
 - v prostředí penzionů.

- Pokud se použije prodlužovací kabel, musí mít průřez 1,5 mm². Kabelový buben musí být vždy odvinutý.
- Pokud se použije 16 A multipinový nástavec testovaný na GS, nemusí být kvůli nebezpečí požáru nabitý více než 3 680 W.
- Dbejte na to, aby si děti nehrály s kabelem nebo aby nehrozilo zakopnutí.
- Zařízení musí být vždy odpojeno od zdroje napájení, pokud není pod dohledem a před montáží, demontáží nebo čištěním.
-  Spotřebič není určen pro nepřetržité používání, mezi jednotlivými těsnícími procesy jej vždy nechte vychladnout.

Čištění

-  **Pozor! Před čištěním vytáhněte zástrčku a nechte zařízení vychladnout.**
- **Přístroj nikdy neponořujte do vody.**
- **Hygiena:** Zařízení vždy vyčistěte, abyste předešli tvorbě bakterií a plísní.
- Demontujte horní a spodní těsnění vakuové komory a horní kontaktní těsnění z povrchu a očistěte je teplou mýdlovou vodou a nechte uschnout.
- Ostatní části otřete vlhkým hadříkem s čisticím prostředkem a osušte. Nepoužívejte abrazivní čisticí prostředky.
-  Dejte pozor, aby horní svařovací pás a horní těsnění nebyly poškozeny.
- Opatrně zasuňte všechna těsnění.
- Zajistěte, aby se do vakuového odsavače nedostaly žádné tekutiny.

Místo použití zařízení

Důležité:

Toto zařízení nikdy neumísťujte na horké povrchy (např. horká kamna) nebo do jejich blízkosti. Používejte ho pouze na rovném, stabilním a tepelně odolném povrchu. Je důležité, aby se v blízkosti nenacházely hořlavé předměty. Neumisťujte zařízení na okraj stolu tak, aby se ho děti mohly dotknout nebo aby při dotyku nehrozil pád zařízení.

Před prvním použitím:

- Zařízení otřete vlhkou utěrkou.
- Těsnicí kroužky a těsnicí lišta sáčku musí být čisté a vyrovnané, jinak nebude možné vytvořit vakuum.

Kotouče fólie/sáčky

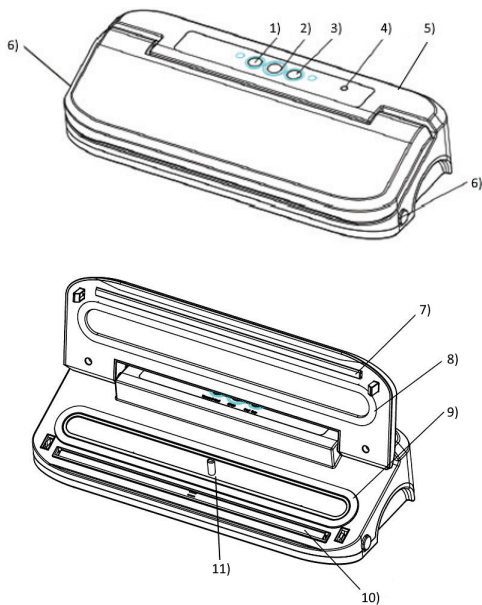

Používejte pouze speciální kotouče z fóliových/plastových sáčků, které jsou vhodné pro vysávání a utěsnění. Pokud se použije nesprávná fólie, nalepí se na zařízení a poškodí se těsnicí lišta. Následující speciální fólie jsou mimo jiné k dispozici od společnosti Steba.

Popis zařízení



1. Těsnění
2. Tlačítko zap./vyp., stop
3. Vakuování a těsnění
4. Připojení hadice
5. Integrovaná řezačka fólie
6. Pravé/levé uvolňovací tlačítko
7. Horní gumový těsnicí proužek
8. Horní těsnění vakuové komory
9. Spodní těsnění vakuové komory
10. Těsnicí čelist
11. Odsávání vakuové komory (nesmí být blokováno sáčky)

Výroba sáčků z rolí fólie



- Umístěte roli fólie za spotřebič.
- Zatlačte řezací čepel zcela doprava.
- Otevřete držák fólie a vložte fólii na požadovanou délku sáčku.
- Berte do úvahy následující skutečnosti:
 - Pro perfektní utěsnění jsou ve spodní části sáčku potřebné asi 2 cm.
 - Potom nechte dostatek prostoru na jídlo.
 - Na vakuové utěsnění je pak nezbytné dalších 8 cm.
- Zavřete držák fólie a řezačkou odřízněte fólie posunutím zprava doleva.
- Přední konec této trubice s fólií položte na černý oválný těsnicí okraj, aby byla hladká a bez záhybů. Zařízení zavřete.
- Zaklapněte víko na pravé i levé straně (ozve se cvaknutí).
- Těsnicí proces spustíte stisknutím tlačítka , rozsvítí se kontrolka. Po zhasnutí kontrolky je proces dokončený.
- Sáček vyjmete stisknutím tlačítek na pravé i levé straně ) a otevřením víka.



-  Těsnicí čelist bude horká!

Vakuové utěšňování

- Neuzavírejte zkažené jídlo ani hořlavé kapaliny.
- Vložte pokrm do sáčku. Zajistěte, aby nebyl sáček poškozen ostrými předměty, například kostmi.
-  Sáček vložte až do poloviny do odsavače, aby byl **bez záhybů, suchý a bez zbytků**.
- Vlhké sáčky se těžko svařují. Vytlačte přebytečný vzduch ze sáčku, aby pumpa nefungovala zbytečně.
- Zajistěte víko na pravé i levé straně tak, aby slyšitelně zacvaklo, a poté stiskněte tlačítko pro vakuování a těsnění.
- Zajistěte, aby vakuová pumpa nenasávala tekutiny. Pokud k tomu dojde, ihned stiskněte tlačítko zastavení.
- Odsávání a svařování se automaticky zastaví.

-  Nevytvářejte těsnění dvakrát na stejném místě, protože by to mohlo způsobit popálení fólie!
- Z bezpečnostních důvodů byste měli provést druhý svar ve vzdálenosti 1 cm, a to dalším stisknutím tlačítka .
- Mezi zajištěním nechte zařízení jednu minutu vychladnout.
- Pokud dojde k přetížení zařízení neustálým používáním, ochrana proti přehřátí ho vypne. Pokud k tomu dojde, odpojte zařízení od napájecího zdroje a nechte ho asi 20 minut vychladnout.
-  Vakuové utěšňování není náhradou hluboce zmrazených potravin.

Vakuová hadice a vinná zátká

- Nepřeplňujte vakuovou nádobu tekutinami.
- Nasadte vakuovou hadici na vakuovou hubici 4).
- Druhý konec hadice nasadte na vakuovou nádobu.
- Stiskněte tlačítko pro vakuování. Spotřebič se po dokončení vakuování automaticky zastaví.
- Vinná zátká:
 - Otevřené lahve vína lze opět uzavřít vinnou zátkou a odsátím vzduchu.
 - Nasadte vinnou zátku na otevřenou láhev vína a odsajte vzduch podle pokynů uvedených výše.
 - Vinná zátká zůstane na lahvi.
 - Chcete-li láhev opět otevřít, vytáhněte vinnou zátku.

Odstranění možných problémů

Vážený zákazníku,
děkujeme Vám, že jste si zakoupil tento vysoce kvalitní produkt STEBA. Následující tabulka vám pomůže s problémy, které se mohou vyskytnout při používání zařízení. Pro mnoho problémů existuje jednoduché řešení, protože ne všechno, co se jeví jako porucha, musí být vážné. Před kontaktováním našeho zákaznického servisu si prosím zkontrolujte následující seznam.

Problém	Řešení
Zařízení nefunguje.	<ul style="list-style-type: none">• Je zařízení napájeno elektrickou energií?• Je víko zajištěno?• Je fólie umístěna v oválné vakuové komoře?• Je odsávání pokryté fólií?
V sáčcích je vzduch.	<ul style="list-style-type: none">• Svar není uzavřen.• Použili jste nevhodnou fólii? (Použijte pouze fólie vhodné na odsávání)• Je fólie v oblasti svaru znečištěná nebo mokrá?• Je na svaru záhyb?• Je těsnicí lišta čistá?

Správná likvidace tohoto výrobku



Produkty označené tímto symbolem nesmí být v rámci EU zlikvidovány spolu s běžným domovním odpadem.

Opatřované spotřebiče obsahují cenné materiály, které lze recyklovat a znovu zhodnotit. Ekologicky zlikvidovány opotřebené spotřebiče nepředstavují hrozbu pro životní prostředí nebo lidské zdraví. Odevzdejte proto opotřebený spotřebič v příslušné sběrně elektrického odpadu nebo spotřebič předejte prodejci, u kterého jste jej zakoupili. Tímto způsobem zajistíte ekologickou likvidaci spotřebiče.

Likvidace obalového materiálu: Nevyhazujte obalový materiál. Vyhodte ho do recyklační sběrné nádoby.



Krabice: Papír by měl být vyhozen do sběrně starého papíru. Plastové obalové materiály a fólie byste měli také dát do příslušných specializovaných sběrných kontejnerů.

Servis a oprava:

Pokud Váš spotřebič přece jen vyžaduje zásah zákaznického servisu, kontaktujte prosím naše servisní středisko:

Kontakt na servis

ČERTES spol. s r.o.

Donínská 83

463 34 Hrádek nad Nisou

Tel./fax 482771487 - příjem oprav- servis.

Tel./fax 482718718 - náhradní díly

Mobil: 721018073, 731521116, 608719174

Pracovní doba 8 - 16,30

www: certes.info, e-mail: certes@certes.info

Záruční doba a podmínky

Záruka na tento spotřebič představuje 24 měsíců od data zakoupení. Tato záruka platí pouze tehdy, pokud je doložena dokladem o zakoupení. Záruka zahrnuje výměnu nebo opravu částí spotřebiče, které jsou se poškodí z důvodu poruch ve výrobě spotřebiče. Po uplynutí záruční doby bude spotřebič opraven za poplatek.

Výrobce neodpovídá za poškození nebo úrazy osob, zvířat z důvodu nesprávného použití spotřebiče a nedodržení pokynů v návodu k použití.

Omezení

Všechna práva této záruky ztrácí platnost z naší strany, pokud byl spotřebič:

- používán neoprávněnou osobou
- nesprávně používán, skladován nebo přenášen.

Záruka se netýká poškození vnějšího vzhledu nebo jiných, které nebrání standardní obsluze.

Záruční a pozáruční servis zajišťuje JM servis s.r.o.

Zákaznické centrum Sezimovo Ústí

Adresa: Svěpomoc 682, 391 02 Sezimovo Ústí 2

Kontaktní osoba: Ivana Holubová

Email: i.holubova@jm-servis.cz

Tel: 381215260

Provozní doba zákaznického centra: Po-Pá 09:00-12:00, 13:00-17:00

Web: www.jm-servis.cz

Pozn. zákaznické centrum slouží pro osobní kontakt se zákazníky a jako prodejna náhradních dílů a příslušenství.

Oprávérenské centrum Planá nad Lužnicí

Adresa: Průmyslová 458, 391 11 Planá nad Lužnicí

Kontaktní osoba: Jaroslava Taranzová

Email: jaroslava.taranzova@jm-servis.cz

Tel: 381261831

Pozn. V oprávérenském centru jsou prováděny všeskeré opravy reklamací.

Do centra jsou stahovány reklamace prostřednictvím přepravních služeb.

Centrum vyřizuje telefonické dotazy zákazníků týkajících se reklamací.

Oprávérenské centrum není určeno pro osobní kontakt se zákazníkem.

Paní Taranzová slouží jako kontaktní osoba pro objednávky přeprav.

Informace pro uživatele k likvidaci elektrických a elektronických zařízení (domácnosti)



Tento symbol na produktech anebo v průvodních dokumentech znamená, že použité elektrické a elektronické výrobky nesmí být přidány do běžného komunálního odpadu.

Ke správné likvidaci, obnově a recyklaci doručte tyto výrobky na určená sběrná místa, kde budou přijata zdarma. Alternativně v některých zemích můžete vrátit své výrobky místnímu prodejci při koupi ekvivalentního nového produktu.

Správnou likvidací tohoto produktu pomůžete zachovat cenné přírodní zdroje a napomáháte prevenci potenciálních negativních dopadů na životní prostředí a lidské zdraví, což by mohly být důsledky nesprávné likvidace odpadů. Další podrobnosti si vyžádejte od místního úřadu nebo nejbližšího sběrného místa.

Při nesprávné likvidaci tohoto druhu odpadu mohou být v souladu s národními předpisy uděleny pokuty.

Pro podnikové uživatele v zemích Evropské unie

Chcete-li likvidovat elektrická a elektronická zařízení, vyžádejte si potřebné informace od svého prodejce nebo dodavatele.

Informace k likvidaci v ostatních zemích mimo Evropskou unii

Tento symbol je platný jen v Evropské unii.

Chcete-li tento výrobek zlikvidovat, vyžádejte si potřebné informace o správném způsobu likvidace od místních úřadů nebo od svého prodejce.

Dovozce:

PRIVEST s.r.o.

Na Zlatnici 301/2

Praha 4, PSČ 147 00

www: www.privest.cz

Email: info@privest.cz

Telefon: (+420) 241 410 819

Vákuové balenie

Potraviny sa rýchlo kazia vplyvom kyslíka, svetla a teploty nad 0 °C.

Uskladnenie potravín v chladničke mierne predĺži ich životnosť.

Výhody vákuového balenia:

- Odstránenie kyslíka dáva baktériám a plesniam malú príležitosť na rast.
- Vlhkosť a živiny zostávajú zachované.
- Chráni pred pachmi a hromadením pachov.
- Hygienické skladovanie.

Jedlo preto zostane čerstvé podstatne dlhšie!

Všeobecne

Toto zariadenie je určené iba na súkromné použitie a použitie vo vnútorných priestoroch a nesmie sa používať na komerčné účely. Prečítajte si dôkladne tento návod a odložte si ho na bezpečnom mieste. Pri odovzdaní spotrebiča ďalšej osobe jej odovzdajte aj návod na obsluhu. Spotrebič používajte podľa popisu v návode a dbajte na bezpečnostné informácie. Nenesieme žiadnu zodpovednosť za poškodenie alebo nehody, spôsobené nedodržaním návodu na obsluhu. Odstráňte všetky obaly a nálepky. Všetky časti starostlivo umyte (pozrite si časť „Čistenie“).

Bezpečnostné pokyny:

- Pripojte a prevádzkujte zariadenie v súlade so špecifikáciami uvedenými na typovom štítku.
- Nepoužívajte, ak je poškodený napájací kábel. Pred každým použitím ho skontrolujte.
- Nepripájajte zariadenie do elektrickej siete mokrymi rukami.
- Sieťovú zástrčku pripájajte iba do správne nainštalovanej a ľahko prístupnej elektrickej zásuvky.
- Ak chcete odpojiť sieťovú zástrčku, vždy ťahajte za zástrčku, nie za kábel.
- Po každom použití alebo v prípade poruchy zariadenie odpojte.

- Neťahajte za kábel. Neťahajte ho cez okraje a ani ho veľmi neohýbajte.
- Udržujte kábel mimo horúcich častí.





- Zariadenie môžu používať deti od 8 rokov a osoby s obmedzenými fyzickými, sensorickými alebo mentálnymi schopnosťami, alebo bez dostatočných skúseností a znalostí, len ak sú pod dohľadom alebo boli poučené o použití osobou zodpovednou za ich bezpečnosť a porozumeli rizikám. Deti nesmú používať obaly ako hračku. Čistenie a používateľskú údržbu nesmú vykonávať deti do 8 rokov a staršie bez dohľadu.
- Deti do 8 rokov držte mimo dosahu zariadenia a napájacieho kábla.
- Deti by mali byť pod dozorom, aby sa zabezpečilo, že sa nebudú hrať so zariadením alebo obalovým materiálom (napr. plastové vrecká).
- Neovládate zariadenie pomocou časovača alebo samostatného systému diaľkového ovládania!
- Nikdy nenechávajte zariadenie bez dozoru, keď je v prevádzke.
- Nenechávajte zariadenie vonku alebo na vlhkom mieste.
- **Nikdy neponárajte zariadenie do vody.**
- Nikdy nepoužívajte zariadenie po poruche, napr. ak spadol na zem alebo bolo poškodené iným spôsobom.
- Výrobca nezodpovedá za škody, ktoré vzniknú v dôsledku použitia zariadenia iným spôsobom, ako je popísané v návode na obsluhu, alebo v dôsledku nesprávnej manipulácie.
- Opravy by mali vykonávať iba zákaznícke služby, aby sa zabránilo zraneniu. Môžu sa používať iba originálne náhradné diely.



- **Tesniaci pás fólie sa zahreje.** Prenášajte ho až po vychladnutí.
- Zariadenie používajte len tak, ako je to popísané v tomto návode na obsluhu.
- Toto zariadenie je určené na použitie v domácnosti a na podobné účely, ako napríklad:
 - priestory pre zamestnancov v obchodoch, kanceláriách a iných pracovných prostrediach
 - klientmi v hoteloch, motelloch a iných prostrediach ubytovacieho typu
 - v prostredí penziónov.

- Ak sa použije predlžovací kábel, musí mať prierez 1,5 mm². Káblový bubon musí byť vždy odvinutý.
- Ak sa použije 16 A multipinový nástavec testovaný na GS, nemusí byť kvôli nebezpečenstvu požiaru nabitý viac ako 3 680 W.
- Dbajte na to, aby sa deti nehrali s káblom alebo aby nehrozilo zakopnutie.
- Zariadenie musí byť vždy odpojené od zdroja napájania, ak nie je pod dohľadom a pred montážou, demontážou alebo čistením.
-  Spotrebič nie je určený pre nepretržité používanie, medzi jednotlivými tesniacimi procesmi ho vždy nechajte vychladnúť.

Čistenie

-  **Pozor! Pred čistením vytiahnite zástrčku a nechajte zariadenie vychladnúť.**
- **Zariadenie nikdy neponárajte do vody.**
- **Hygiena:** Zariadenie vždy vyčistite, aby ste predišli tvorbe baktérií a plesní.
- Demontujte horné a spodné tesnenie vákuovej komory a horné kontaktné tesnenie z povrchu a očistite ich teplou mydlovou vodou a nechajte zaschnúť.
- Ostatné časti utrite vlhkou handričkou s čistiacim prostriedkom a osušte. Nepoužívajte abrazívne čistiace prostriedky.
-  Dajte pozor, aby horný zvärací pás a horné tesnenie neboli poškodené.
- Opatrne zasuňte všetky tesnenia.
- Zaistite, aby sa do vákuového odsávača nedostali žiadne tekutiny.

Miesto použitia zariadenia

Dôležité:

Toto zariadenie nikdy neumiestňujte na horúce povrchy (napr. horúce pece) alebo do ich blízkosti. Používajte ho iba na rovnom, stabilnom a tepelne odolnom povrchu. Je dôležité, aby sa v blízkosti zariadenia nenachádzali horľavé predmety. Neumiestňujte zariadenie na okraj stola tak, aby sa ho deti nemohli dotknúť alebo aby pri dotyku nespadlo.

Pred prvým použitím:

- Zariadenie utrite vlhkou utierkou.
- Tesniace krúžky a tesniaca lišta vrečku musia byť čisté a vyrovnané, inak nebude možné vytvoriť vákuum.

Kotúče fólie/vrecká

Používajte iba špeciálne kotúče z fóliových/plastových vreciek, ktoré sú vhodné na vysávanie a utesnenie. Ak sa použije nesprávna fólia, nalepí sa na zariadenie a poškodí sa tesniaca lišta. Nasledujúce špeciálne fólie sú okrem iného k dispozícii od spoločnosti Steba.

Popis zariadenia

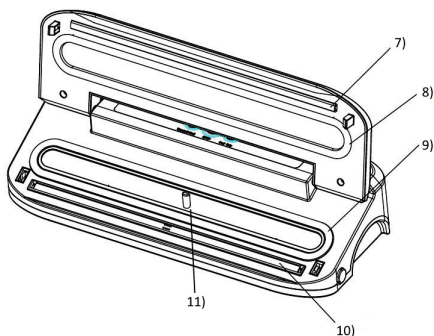
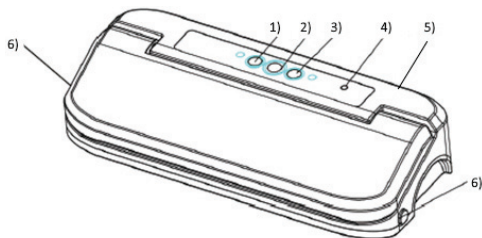

1. Tesnenie
2. Tlačidlo zap./vyp., stop
3. Vákuovanie a tesnenie
4. Pripojenie hadice
5. Integrovaná rezačka fólie
6. Pravé/ľavé uvoľňovacie tlačidlo
7. Horný gumový tesniaci prúžok
8. Horné tesnenie vákuovej komory
9. Spodné tesnenie vákuovej komory
10. Tesniaca čelusť
11. Odsávanie vákuovej komory (nemôže byť blokované sáčkami)



Výroba vreciek z roliek fólie



- Umiestnite rolku fólie za spotrebič.
- Zatlačte rezáciu čepeľ úplne doprava.
- Otvorte držiak fólie a vložte fóliu na požadovanú dĺžku sáčku.
- Berte do úvahy nasledujúce skutočnosti:
 - Pre perfektné utesnenie je v spodnej časti vrecka potrebných asi 2 cm.
 - Potom nechajte dostatok priestoru na jedlo.
 - Na vákuové utesnenie je potom potrebných ďalších 8 cm.
- Zatvorte držiak fólie a rezačkou odrežte fóliu posunutím sprava doľava.
- Predný koniec tejto trubice s fóliou položte na čierny oválny tesniaci okraj, aby bola hladká a bez záhybov. Zariadenie zatvorte.
- Zaklapnite veko na pravej aj ľavej strane (ozve sa cvaknutie).
- Tesniaci proces spustíte stlačením tlačidla , rozsvieti sa kontrolka. Po zhasnutí kontrolky je proces ukončený.
- Sáчок vyberte stlačením tlačidiel na pravej aj ľavej strane 6) a otvorením veka.



Tesniaca čelusť bude horúca!

Vákuové utesňovanie

- Neuzatvárajte pokazené jedlo ani horľavé kvapaliny.
- Vložte pokrm do vrecka. Zaisťte, aby nebolo vrecko poškodené ostrými predmetmi, napríklad kosťami.
-  Vrecko vložte až do polovice do odsávača, aby bolo **bez záhybov, suché a bez zvyškov**.
- Vlhké vrecká sa ťažko zvárajú. Vytlačte prebytočný vzduch z vrecka, aby pumpa nefungovala zbytočne.
- Zaisťte veko na pravej aj ľavej strane tak, aby počuteľne zacvaklo, a potom stlačte tlačidlo pre vákuovanie a tesnenie.
- Zaisťte, aby vákuová pumpa nenasávala tekutiny. Ak k tomu dôjde, ihneď stlačte tlačidlo zastavenia.
- Odsávanie a zváranie sa automaticky zastaví.
-  Nevytvárajte tesnenie dvakrát na rovnakom mieste, pretože by to mohlo spôsobiť popálenie fólie!

- Z bezpečnostných dôvodov by ste mali urobiť druhý zvar vo vzdialenosti 1 cm, a to ďalším stlačením tlačidla .
- Medzi zaistením nechajte zariadenie jednu minútu vychladnúť.
- Ak dôjde k preťaženiu zariadenia neustálym používaním, ochrana proti prehriatiu ho vypne. Ak k tomu dôjde, odpojte zariadenie od napájacieho zdroja a nechajte ho asi 20 minút vychladnúť.
-  Vákuové utesňovanie nie je náhradou hlboko zmrazených potravín.

Vákuová hadica a vínná zátka

- Neprepĺňajte vákuovú nádobu tekutinami.
- Nasadte vákuovú hadicu na vákuovú hubicu 4).
- Druhý koniec hadice nasadte na vákuovú nádobu.
- Stlačte tlačidlo pre vákuovanie. Spotrebič sa po dokončení vákuovania automaticky zastaví.
- Vínná zátka:
 - Otvorené fľaše vína je možné opäť uzatvoriť vínnou zátkou a odsatím vzduchu.
 - Nasadte vínnu zátku na otvorenú fľašu vína a odsajte vzduch podľa pokynov uvedených vyššie.
 - Vínná zátka zostane na fľaši.
 - Ak chcete fľašu opäť otvoriť, vytiahnite vínnu zátku.

Odstránenie možných problémov

Vážený zákazník,
ďakujeme Vám, že ste si kúpili tento vysoko kvalitný produkt STEBA. Nasledujúca tabuľka vám pomôže s problémami, ktoré sa môžu vyskytnúť pri používaní vášho zariadenia. Pre mnoho problémov existuje jednoduché riešenie, pretože nie všetko, čo sa javí ako porucha, musí byť vážne. Pred kontaktovaním nášho zákazníckeho servisu si prosím skontrolujte nasledujúci zoznam.

Problém	Riešenie
Zariadenie nefunguje.	<ul style="list-style-type: none">• Je zariadenie napájané elektrickou energiou?• Je veko zaistené?• Je fólia umiestnená v oválnej vákuovej komore?• Je odsávanie pokryté fóliou?
Vo vreckách je vzduch.	<ul style="list-style-type: none">• Zvar nie je uzavretý.• Použili ste nevhodnú fóliu? (Používajte iba fólie vhodné na odsávanie)• Je fólia v oblasti zvaru znečistená alebo mokrá?• Je na zvare záhyb?• Je tesniaca lišta čistá?

Správna likvidácia tohto výrobku



Produkty označené týmto symbolom nesmú byť v rámci EÚ zlikvidované spolu s bežným domovým odpadom.

Opotrebované spotrebiče obsahujú cenné materiály, ktoré je možné recyklovať a opätovne zhodnotiť. Ekologicky zlikvidované opotrebované spotrebiče nepredstavujú hrozbu pre životné prostredie alebo ľudské zdravie. Odovzdajte preto opotrebovaný spotrebič v príslušnej zberni elektrického odpadu alebo spotrebič odovzdajte predajcovi, u ktorého ste ho zakúpili. Týmto spôsobom zaistíte ekologickú likvidáciu spotrebiča.

Likvidácia obalového materiálu: Nevyhadzujte obalový materiál. Vyhodte ho do recyklačnej zbernej nádoby.



Škatuľka: Papier by mal byť vyhodený do zberne starého papiera. Plastové obalové materiály a fólie by ste mali tiež dať do príslušných špecializovaných zberných kontajnerov.

Servis a oprava:

Ak Váš spotrebič preda len vyžaduje zásah zákazníckeho servisu, kontaktujte prosím na servisné stredisko:

Kontakt na servis

ČERTES SK, s.r.o.

Priehrada č.8

013 42 Horný Hričov.

tel./fax: +421 41 5680 171, 173

Pracovná doba Po-Pia. 9:00 - 15:00

e-mail: certes@eslovakia.sk

Záručné podmienky

Záruka na tento spotrebič predstavuje 24 mesiacov od dátumu zakúpenia. Táto záruka platí len vtedy, ak je doložená dokladom o zakúpení. Záruka zahŕňa výmenu alebo opravu častí spotrebiča, ktoré sa poškodia z dôvodu porúch vo výrobe spotrebiča. Po uplynutí záručnej doby bude spotrebič opravený za poplatok. Výrobca nezodpovedá za poškodenia alebo úrazy osôb, zvierat z dôvodu nesprávneho použitia spotrebiča a nedodržania pokynov v návode na obsluhu.

Obmedzenie

Všetky práva tejto záruky strácajú platnosť z našej strany, ak bol spotrebič:

- používaný neoprávnenou osobou
- nesprávne používaný, skladovaný alebo prenášaný.

Záruka sa netýka poškodení vonkajšieho vzhľadu alebo iných, ktoré nebránia štandardnej obsluhu.

Kontakt na servis

ČERTES SK, s.r.o.

Priehrada č.8

013 42 Horný Hričov.

tel./fax: +421 41 5680 171, 173

Pracovná doba Po-Pia. 9:00 - 15:00

e-mail: certes@eslovakia.sk

Informácie o likvidácii opotrebovaného elektrického zariadenia (súkromné domácnosti)



Tento symbol na produktoch a/alebo na priložených dokumentoch znamená, že sa pri likvidácii nesmú elektrické a elektronické zariadenia miešať so všeobecným domácim odpadom.

V záujme správneho obhospodarovania, obnovy a recyklácie odveďte, prosím, tieto produkty na určené zberné miesta, kde budú prijaté bez poplatku. V niektorých krajinách je možné tieto produkty vrátiť priamo miestnemu maloobchodu v prípade, ak si objednáte podobný nový výrobok. Správna likvidácia týchto produktov pomôže ušetriť hodnotné zdroje a zabrániť možným negatívnym vplyvom na ľudské zdravie a prostredie, ktoré môžu inak vzniknúť v dôsledku nesprávneho zaobchádzania s odpadom. Bližšie informácie o najbližšom zbernom mieste získate na miestnom úrade.

V prípade nesprávnej likvidácie odpadu môžu byť uplatnené pokuty v súlade s platnou legislatívou.

Pre právnické osoby v Európskej únii

Ak potrebujete zlikvidovať opotrebované elektrické a elektronické zariadenia, bližšie informácie získate od svojho miestneho predajcu alebo dodávateľa.

Informácie o likvidácii v krajinách mimo Európskej únie

Tento symbol je platný len v Európskej únii. Ak si želáte zlikvidovať toto zariadenie, obráťte sa na miestny úrad alebo predajcu a poinformujte sa o správnom spôsobe likvidácie tohto typu odpadu.

Dovozca:

PRIVEST s.r.o.

Na Zlatnici 301/2

Praha 4, PSČ 147 00

www: www.privest.cz

Email: info@privest.cz

Telefón: (+420) 241 410 819

Pakowanie próżniowe

Jedzenie szybko psuje się pod wpływem tlenu, światła i temperatur powyżej 0 ° C.

Przechowywanie żywności w lodówce nieznacznie wydłuży jej okres przydatności do spożycia.

Zalety pakowania próżniowego:

- Usunięcie tlenu daje bakteriom i grzybom niewielkie możliwości rozwoju.
- Wilgoć i składniki odżywcze zostają zachowane.
- Chroni przed nieprzyjemnymi zapachami i gromadzeniem się zapachów.
- Higieniczne przechowywanie.



Dzięki temu żywność pozostaje dłużej świeża!

Ogólnie

To urządzenie jest przeznaczone wyłącznie do użytku prywatnego i wewnętrznego i nie może być używane do celów komercyjnych. Przeczytaj uważnie instrukcję i przechowuj ją w bezpiecznym miejscu. Przekazując urządzenie innej osobie, należy również przekazać instrukcję obsługi. Używaj urządzenia zgodnie z opisem w instrukcji i przestrzegaj wskazówek dotyczących bezpieczeństwa. Nie odpowiadamy za szkody lub wypadki spowodowane nieprzebrzeganiem instrukcji obsługi. Usuń wszystkie opakowania i naklejki. Dokładnie umyj wszystkie części (patrz „Czyszczenie”).



Instrukcje bezpieczeństwa:

- Podłącz i obsługuj urządzenie zgodnie ze specyfikacjami na tabliczce znamionowej.
- Nie używać, jeśli przewód zasilający jest uszkodzony. Sprawdź to przed każdym użyciem.
- Nie podłączaj urządzenia do sieci elektrycznej mokrymi rękami.
- Wtyczkę należy podłączać wyłącznie do prawidłowo zainstalowanego i łatwo dostępnego gniazdka elektrycznego.
- Aby odłączyć wtyczkę, zawsze ciągnij za wtyczkę, a nie za przewód.
- Odłącz urządzenie po każdym użyciu lub w przypadku awarii.

- Nie ciągnij za przewód. Nie ciągnij go za krawędzie ani nie zginaj zbyt mocno.
- Trzymaj przewód z dala od gorących części.
-  Urządzenie może być używane wyłącznie przez dzieci od 8 roku życia oraz osoby o ograniczonych zdolnościach fizycznych, sensorycznych lub umysłowych lub bez wystarczającego doświadczenia i wiedzy, pod warunkiem, że są one nadzorowane lub poinstruowane w zakresie użytkowania przez osobę odpowiedzialną za ich bezpieczeństwo i zrozumienie zagrożeń. Dzieci nie mogą używać opakowania jako zabawki. Czyszczenie i konserwacja użytkownika nie mogą być wykonywane przez dzieci poniżej 8 roku życia bez nadzoru.
- Dzieci poniżej 8 roku życia należy trzymać poza zasięgiem urządzenia i przewodu zasilającego.
- Należy pilnować, aby dzieci nie bawiły się urządzeniem ani materiałem opakowania (np. Plastikowymi torbami).
- Nie obsługuj urządzenia za pomocą programatora czasowego lub samodzielnego systemu zdalnego sterowania!
- Nigdy nie pozostawiaj włączonego urządzenia bez nadzoru.
- Nie pozostawiaj urządzenia na zewnątrz lub w wilgotnym miejscu.
- **Nigdy nie zanurzaj urządzenia w wodzie.**
- Nigdy nie używaj urządzenia po awarii, np. jeśli zostało upuszczone lub w inny sposób uszkodzone.
- Producent nie ponosi odpowiedzialności za szkody powstałe w wyniku użytkowania urządzenia w sposób inny niż opisany w instrukcji obsługi lub wynikłe z niewłaściwej obsługi.
- Naprawy powinny być wykonywane wyłącznie przez obsługę klienta, aby zapobiec obrażeniom. Wolno używać tylko oryginalnych części zamiennych.
-  **Taśma uszczelniająca folii jest podgrzewana.** Noś to później.
- Używaj urządzenia tylko w sposób opisany w niniejszej instrukcji obsługi.
- To urządzenie jest przeznaczone do użytku domowego i podobnych celów, takich jak:
 - przestrzenie dla pracowników w sklepach, biurach i innych miejscach pracy

- klienci w hotelach, motelach i innych miejscach noclegowych
- w otoczeniu pensjonatów.
- Jeśli używany jest przedłużacz, musi on mieć przekrój 1,5 mm². Bęben kablowy musi być zawsze rozwijany.
- W przypadku użycia adaptera wielostykowego 16 A przetestowanego pod kątem GS, ładowanie go nie może przekraczać 3680 W ze względu na ryzyko pożaru.
- Trzymaj dzieci z dala od przewodu, żeby zabronić potknięciu.
- Urządzenie należy zawsze odłączać od zasilania, chyba że jest ono nadzorowane oraz przed montażem, demontażem lub czyszczeniem.
-  Urządzenie nie jest przeznaczone do ciągłego użytkowania, należy zawsze pozwolić mu ostygnąć pomiędzy procesami zgrzewania.

Czyszczenie

-  **Ostrzeżenie! Przed czyszczeniem wyjmij wtyczkę i pozwól urządzeniu ostygnąć.**
- **Nigdy nie zanurzaj urządzenia w wodzie.**
- **Higiena:** Zawsze czyść urządzenie, aby zapobiec rozwojowi bakterii i grzybów.
- Zdjąć górną i dolną uszczelkę komory próżniowej oraz górną uszczelkę stykową z powierzchni, wyczyścić je ciepłą wodą z mydłem i pozostawić do wyschnięcia.
- Pozostałe części przetrzyj wilgotną szmatką i detergentem. Nie używaj ściernych środków czyszczących.
-  Upewnij się, że górny pas zgrzewający i górna uszczelka nie są uszkodzone.
- Ostrożnie włóż wszystkie uszczelki.
- Upewnij się, że do odkurzacza nie dostają się żadne płyny.

Miejsce użytkowania urządzenia

Ważne:

Nigdy nie stawiaj urządzenia na lub w pobliżu gorących powierzchni (np. Gorących piekarników). Stosować tylko na płaskiej, stabilnej i odpornej na ciepło powierzchni. Ważne jest, aby w pobliżu urządzenia nie było przedmiotów łatwopalnych. Nie stawiaj urządzenia na krawędzi stołu, tak aby dzieci nie mogły go dotknąć lub upaść.

Przed pierwszym użyciem:

- Przetrzyj urządzenie wilgotną szmatką.
- Pierścienie uszczelniające i pasek uszczelniający worka muszą być czyste i równe, w przeciwnym razie nie będzie możliwe wytworzenie próżni.

Rolki / torby foliowe

Używaj tylko specjalnych krążków wykonanych z folii / toreb plastikowych, które nadają się do wysysania i uszczelniania. Jeśli zostanie użyta niewłaściwa folia, przyklei się do urządzenia i uszkodzi pasek uszczelniający. Firma Steba oferuje między innymi następujące folie specjalne.

Opis urządzenia

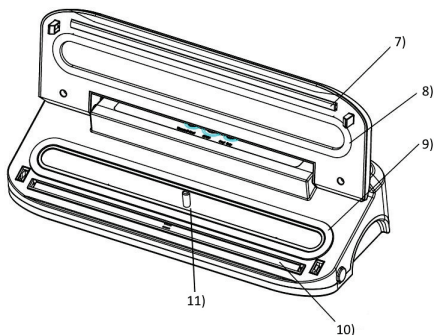
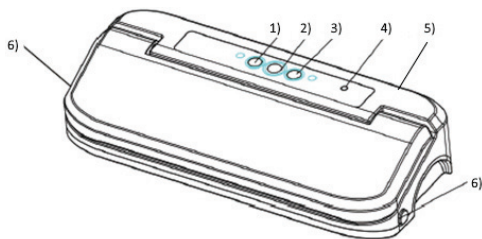

1. Uszczelka
2. Przycisk włączony/wyłączony, stop
3. Uszczelnianie próżniowe
4. Podłączenie węża
5. Zintegrowany nóż do folii
6. Przycisk zwalniający prawy / lewy
7. Górna gumowa listwa uszczelniająca
8. Górna uszczelka komory próżniowej
9. Dolna uszczelka komory próżniowej
10. Szczęka uszczelniająca
11. Ssanie komory próżniowej (nie może być zablokowane przez worki)

Produkcja worków z rolek folii



- Umieść rolkę folii za urządzeniem.
- Przesunąć ostrze tnące maksymalnie w prawo.
- Otwórz uchwyt na folię i włóż folię na wymaganą długość worka.
- Rozważ następujące fakty:
 - Potrzebne jest około 2 cm na dole worka, aby zapewnić doskonałe uszczelnienie.
 - Następnie zostaw wystarczająco dużo miejsca na jedzenie.
 - Wymagane jest wówczas dodatkowe 8 cm na uszczelnienie próżniowe.
- Zamknij uchwyt folii i przetnij folię od prawej do lewej za pomocą nożyka.
- Umieść przedni koniec tej foliowej tuby na czarnej owalnej krawędzi uszczelniającej, tak aby była gładka i niepomarszczona. Zamknij urządzenie.
- Zatrzasknij wieczko po prawej i lewej stronie (rozlegnie się kliknięcie).
- Naciśnij przycisk , aby rozpocząć proces zgrzewania, zapala się lampka kontrolna. Gdy zgaśnie światło, proces jest zakończony.
- Wybierz worek naciskając przyciski po prawej i lewej stronie 6) a otwierając pokrywę.



- Szczęka zgrzewająca będzie gorąca!

Uszczelnianie próżniowe

- Nie zamykaj zepsutej żywności ani łatwopalnych płynów.
- Włożyć żywność do woreczka. Upewnij się, że worek nie jest uszkodzony przez ostre przedmioty, takie jak kości.
-  Umieść worek do środka urządzenia tak, aby był **bez zmarszczek, suchy i wolny od pozostałości**.
- Wilgotne worki są trudne do zgrzewania. Usuń nadmiar powietrza z worka, aby pompka nie działała niepotrzebnie.
- Zabezpiecz pokrywę po prawej i lewej stronie, tak aby słyszalnie kliknęła, a następnie naciśnij przycisk odsysania i uszczelniania.
- Upewnij się, że pompa próżniowa nie zasysa cieczy. W takim przypadku należy natychmiast nacisnąć przycisk stop.

- Wyciąganie i zgrzewania zatrzymują się automatycznie.
- Pociągnij uchwyt do góry, aby wyjąć zabezpieczone worki.
-  Nie zgrzewaj dwukrotnie w tym samym miejscu, ponieważ może to spowodować przypalenie folii!
- Ze względów bezpieczeństwa należy wykonać drugi zgrzew w odległości 1 cm, naciskając ponownie przycisk .
- Pozwól urządzeniu ostygnąć przez jedną minutę między blokadami.
- Jeśli urządzenie jest przeciążone przez ciągłe użytkowanie, zabezpieczenie przed przegrzaniem wyłączy je. W takim przypadku odłącz urządzenie od źródła zasilania i pozwól mu ostygnąć przez około 20 minut.
-  Pakowanie próżniowe nie zastępuje głęboko mrożonej żywności.

Wąż próżniowy i korek do wina

- Nie przepelniaj pojemnika próżniowego płynami.
- Podłącz wąż podciśnieniowy do dyszy podciśnieniowej 4).
- Podłącz drugi koniec węża do naczynia próżniowego. Naciśnij przycisk odsysania. Urządzenie zatrzymuje się automatycznie po zakończeniu odkurzania.
- Korek do wina:
 - Otwarte butelki wina można ponownie zamknąć korkiem do wina i wyciągnięciem powietrza.
 - Umieść korek do wina na otwartej butelce wina i wypuść powietrze zgodnie z powyższymi instrukcjami.
 - Korek do wina pozostaje na butelce.
 - Aby ponownie otworzyć butelkę, wyciągnij korek wina.

Rozwiązywanie możliwych problemów

Drogi Kliencie,

Dziękujemy za zakup tego wysokiej jakości produktu STEBA. Poniższa tabela pomoże Ci rozwiązać problemy, które możesz napotkać podczas korzystania z urządzenia. Jest proste rozwiązanie wielu problemów, ponieważ nie wszystko, co wydaje się porażką, musi być poważne. Prosimy zapoznać się z poniższą listą przed skontaktowaniem się z naszym działem obsługi klienta.

Problem	Rozwiązanie
Urządzenie nie działa.	<ul style="list-style-type: none">• Czy urządzenie jest zasilane prądem?• Czy pokrywa jest zabezpieczona?• Czy folia jest umieszczona w owalnej komorze próżniowej?• Czy ekstraktor jest pokryty folią?
W siateczkach jest powietrze.	<ul style="list-style-type: none">• Spoina nie jest zamknięta.• Czy użyłeś nieodpowiedniej folii? (Używaj tylko folii nadających się do ekstrakcji)• Czy folia jest zabrudzona w obszarze grzewania lub mokra?• Czy na spoinie jest fałda?• Czy taśma uszczelniająca jest czysta?

Właściwa utylizacja tego produktu



Produkty oznaczone tym symbolem nie mogą być wyrzucane razem z normalnymi odpadami domowymi na terenie UE. Zużyte urządzenia zawierają cenne materiały, które można poddać recyklingowi i ponownie wykorzystać. Ekologiczna utylizacja zużytych urządzeń nie stanowi zagrożenia dla środowiska ani zdrowia ludzi. Dlatego należy zwrócić zużyte urządzenie do odpowiedniego punktu zbiórki odpadów elektrycznych lub przekazać je sprzedawcy, u którego je kupiłeś. W ten sposób zapewnisz ekologiczną utylizację urządzenia.

Utylizacja opakowania: Nie wyrzucać opakowania. Wyrzucić go do pojemnika na odpady.



Pudełko: papier należy wyrzucić do starej kolekcji papieru. Należy również umieszczać plastikowe opakowania i folie w odpowiednich specjalistycznych pojemnikach do zbiórki.

Serwis i naprawa:

Jeśli Twoje urządzenie nadal wymaga obsługi klienta, skontaktuj się z centrum serwisowym.

Okres i warunki gwarancji

Producent udziela na produkt 24 miesięcznej gwarancji od daty zakupu. Gwarancja jest ważna tylko po przedłożeniu dowodu zakupu. Gwarancja obejmuje wymianę lub naprawę części urządzenia uszkodzone w wyniku wad produkcyjnych. Po upływie okresu gwarancji urządzenie zostanie naprawione odpłatnie.

Producent nie ponosi żadnej odpowiedzialności za jakiegokolwiek obrażenia ciała u osób lub zwierząt, powstałe w wyniku niewłaściwego użytkowania urządzenia i niedotrzymania wskazówek podanych w instrukcji obsługi.

Ograniczenia odpowiedzialności

Wszelkie prawa wynikające z udzielonej gwarancji tracą swoją ważność w przypadku:

- Użytkowania urządzenia przez osobę nieuprawnioną
- Niewłaściwego użytkowania, przechowywania lub przenoszenia urządzenia.

Gwarancja nie obejmuje uszkodzenia wyglądu zewnętrznego urządzenia lub innych cech niemających wpływu na standardową pracę urządzenia.

Informacje dotyczące sposobu likwidacji zużytego sprzętu elektrycznego (dla gospodarstw domowych)



Powyższy symbol umieszczony na produktach lub w załączonych dokumentach oznacza, że nie wolno likwidować zużytego sprzętu elektrycznego i elektronicznego ze zwykłym odpadem komunalnym. W celu utylizacji należy odnieść tego typu odpad do punktu selektywnego zbioru, gdzie zostanie odebrany bez żadnych opłat. W niektórych państwach można zwrócić tego typu odpad bezpośrednio u sprzedawcy w momencie nabycia nowego produktu. Prawidłowa likwidacja takich produktów zbytecznie nie obciąża środowiska naturalnego i nie ma negatywnego wpływu na ludzkie zdrowie. Szczegółowych informacji o najbliższym punkcie zbioru udzieli najbliższy urząd miejski. W przypadku nieprawidłowej likwidacji odpadu właściciel może zostać obciążony karą grzywny zgodnie z obowiązującymi przepisami.

Dla osób prawnych w Unii Europejskiej

Bliższych informacji dotyczących likwidacji zużytego sprzętu elektrycznego i elektronicznego udzieli sprzedawca lub dystrybutor.

Informacje dotyczące likwidacji w państwach nie należących do Unii Europejskiej

Powyższy symbol obowiązuje wyłącznie w krajach Unii Europejskiej. Aby zlikwidować urządzenie, należy zwrócić się o pomoc do urzędu miejskiego lub dystrybutora w celu zasięgnięcia informacji o prawidłowym sposobie likwidacji tego typu odpadu.

Vákuumcsomagolás

Az élelmiszer gyorsan romlik az oxigén, fény, és a 0°C feletti hőmérséklet hatására.

A tárolás a hűtőszekrényben némileg meghosszabbítja az élelmiszer felhasználási idejét.

A légmentes csomagolás előnyei:

- Az oxigén eltávolítása megakadályozza a baktériumok és penészgombák szaporodását.
- Megőrződik a természetes víztartalom és tápérték.
- Meggátolja a szagok elnyelését.
- Higiénikus tárolás.

Az étel sokkal tovább friss marad!

Általános tudnivalók

A készülék csak háztartásokban, magáncélokra használható, ipari jellegű használata nem engedélyezett. Olvassa el figyelmesen az útmutatót, és őrizze meg későbbi használat esetére. Amennyiben továbbadja valakinek a készüléket, mellékelje hozzá az útmutatót is. A készülék csak az utasítások értelmében használható, és be kell tartani a biztonsági szabályokat. A gyártó nem vállalja a felelősséget a használati utasítások mellőzéséből adódó károkért és sérülésekért. Távolítsa el az összes csomagolást és matricát. Gondosan tisztítsa meg valamennyi részt (lásd „Tisztítás” rész).

Biztonsági szabályok:

- A terméket a terméklapon feltüntetett paraméterek szerint kell csatlakoztatni és üzemeltetni.
- Ne használja a készüléket, ha megsérült a tápkábel. Minden használat előtt ellenőrizze!
- Ne csatlakoztassa nedves kézzel az elektromos hálózathoz.
- A csatlakozódugót csak helyesen beszerelt és könnyen hozzáférhető elektromos aljzathoz szabad csatlakoztatni.
- A készülék leválasztásánál mindig a csatlakozódugót kell fogni, ne húzza magát a vezetékét.
- Válassza le a készüléket az áramköről minden használat után, illetve hiba esetén.

- Ne rángassa a tápkábelt. Ne húzza végig a tápkábelt éles felületeken, és ne nyomja össze.
- Tartsa távol a tápkábelt a forró felületektől.
-  A készüléket használhatják 8 évnél idősebb gyerekek, és csökkent fizikai, mentális vagy érzékszervi képességű személyek is, ha ügyelnek rájuk, és kellő felvilágosításban részesültek a készülék használatát illetően, a fennálló veszélyeket is beleértve. A készülékkel nem játszhatnak gyermekek. A tisztítást és ápolást nem végezhetik 8 évnél fiatalabb gyermekek felügyelet nélkül.
- Tartsa távol a 8 évnél fiatalabb gyermekeket a készüléktől és a kábeltől.
- Ügyelni kell a gyermekekre, hogy ne játszanak a készülékkel vagy a csomagolóanyaggal (pl. műanyag zacskókkal).
- Ne üzemeltesse a készüléket külső időzítővel vagy önálló távirányítós rendszerrel.
- Soha ne hagyja felügyelet nélkül a készüléket üzemeltetés közben.
- Ne hagyja a szabad ég alatt vagy egy nedves környezetben a készüléket.
- **Soha ne merítse vízbe a készüléket.**
- Soha ne használjon sérült készüléket, például, ha leesett, vagy bármilyen más módon megrongálódott.
- A gyártó nem vállal felelősséget az útmutatóban ismertetett szabályok be nem tartása vagy a helytelen kezelés okozta károkért és sérülésekért.
- A javításokat a sérülések elkerülése végett csak a márkaszervizben végezhetik el. Csak eredeti pótalkatrészek felhasználása engedélyezett.



A fólia hegesztőszalagja felforrósodik. Ne helyezze át, amíg ki nem hűlt.

- A készüléket csak az útmutató alapján szabad üzemeltetni.
- E a készülék csak háztartásokban és hasonló helyeken használható, ilyenek:
 - alkalmazottak konyháiban, irodákban és más munkahelyeken;
 - hotelek, motelek és más szálláshelyek vendégei által;
 - panziókban

- Hosszabbító kábel használata esetén ennek keresztmetszete legalább 1,5 mm² legyen. A vezetéket mindig teljesen le kell tekerni.
- 16 A-os multipin, GS tesztelt csatlakozó esetén a tűzképződés veszélye miatt ezt nem lehet 3 680 W-nál nagyobb értékre tölteni.
- Ügyelni kell, hogy a gyermekek ne játszanak a vezetékkel, mert könnyen bele lehet botlani.
- A készüléket mindig le kell választani az áramköről, ha nem felügyelnek rá, valamint szerelés, szétszerelés vagy tisztítás előtt.
-  A készüléket nem szabad szünet nélkül üzemeltetni, az egyes hegesztések között mindig hagyja kihűlni.

Tisztítás

-  **Figyelem! Tisztítás előtt húzza ki a csatlakozódugót a dugaljából és hagyja kihűlni a készüléket.**
- **Soha ne merítse vízbe a készüléket.**
- **Higiénia:** a készüléket rendszeresen meg kell tisztítani baktériumok és penészgombák elszaporodásának megakadályozásához.
- Szerelje le a vákuumkamra felső és alsó tömítését és a felső érintkező tömítést a felületen, tisztítsa meg a részeket meleg szappanos vízzel, majd hagyja megszáradni.
- A többi részt törölje át mosogatószeres, nedves szövettel és szárítsa meg. Ne használjon súrolószereket.



Ügyeljen, hogy ne sérüljön meg a felső hegesztőszalag és a felső tömítés.

- Óvatosan csúsztassa vissza a tömítéseket.
- Ügyeljen, hogy ne kerüljön folyadék a vákuumos szivattyúba.

Munkafelület:

Fontos:

Soha ne helyezze forró felületre (pl. tűzhelyre) vagy ilyen közelébe a készüléket. Csak egy egyenes, szilárd, hőálló felületen szabad használni. Fontos, hogy a készülék közelében ne legyenek gyúlékony tárgyak. Ne helyezze az asztal szélére a terméket, hogy ne érhék el a gyermekek és ne essen le.

Üzembe helyezés előtt:

- Törölje át egy nedves szöveggel a terméket.
- A tömítőgyűrűket és a hegesztendő szalagrészt a tasakon tisztán és gyűrdésmentesen kell tartani, különben nem lehet vákuumot képezni.

Fóliatekercsek/tasakok

Kizárólag vákuumcsomagolásra alkalmas speciális fóliát/műanyag tasakot használjon. A közös zacsók a készülékre ragadhatnak és megrongálhatják a hegesztőszalagot. Az alábbi speciális fóliákat többek között a Steba vállalat is rendelkezésre bocsátja.

A készülék bemutatása

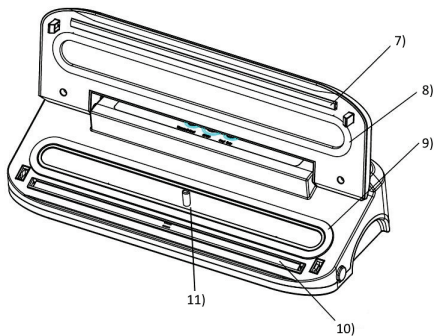
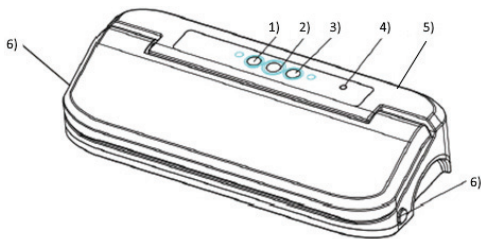

1. Tömítés
2. Be/Ki/Stop gomb
3. Elszívás és hegesztés
4. A cső csatlakoztatása
5. Integrált fóliavágó
6. Jobb/bal kioldógomb
7. Felső gumi tömítő gyűrű
8. A vákuumkamra felső tömítése
9. A vákuumkamra alsó tömítése
10. Szigetelő test
11. A vákuumkamra légtelenítése (tilos zacskókkal akadályozni)



Tasakok készítése fóliatekercekből



- Helyezze a fóliatekerceket a készülék mögé.
- Tolja teljesen jobbra a fóliavágót.
- Nyissa ki a fóliatartót és helyezze be a zacskóhoz való fóliát.
- Vegye figyelembe az allábiakat:
 - A tökéletes szigeteléshez a tasak alsó részén rá kell hagyni legalább 2 cm-t.
 - Hagyjon elegendő helyet az ételhez.
 - A vákuumos szigeteléshez további 8 cm-re lesz szükség.
- Zárja le a fóliatartót, a vágórészrel vágja le a fóliát jobbról balra csúsztatva.
- A fóliacső felső végét helyezze a fekete ovális hegesztőszalagra, simán és gyűrődések nélkül. Zárja le a készüléket.
- Zárja le a fedelet a jobb és bal oldalon (kattanás lesz hallható).
- A hegesztés elindításához nyomja meg a  gombot, a lámpa felvilágít. Amikor a lámpa kialszik, a hegesztés befejeződött.



- A szigetelő test forró lesz!

Vákuumhegesztés

- Nem szabad romlott élelmiszert vagy gyúlékony folyadékokat vákuumozni.
- Helyezze az élelmiszert a tasakba. Vigyázzon, hogy az éles részek, pl. csontok ne rongálják meg a tasakot.
-  Helyezze a tasakot egészen a léгélszívó rész közepére úgy, hogy **gyűrődésektől, ételmaradványoktól mentes és száraz legyen.**
- A nedves tasakokat nehezebb hegeszteni. Nyomja ki a tasakból a felesleges levegőt, ez megkönnyíti a szivattyú munkáját.
- Zárja le a fedelet a jobb és bal oldalon, amíg kattanás lesz hallható, majd nyomja meg az elszívás/hegesztés gombot.
- Ügyeljen, hogy ne kerüljön folyadék a vákuum-elszívóba. Ha ez mégis megtörténik, azonnal nyomja meg a stop gombot.
- A léгélszívás és hegesztés automatikusan leáll.
-  Ne hegeszse le kétszer ugyanazt a helyet, mert a fólia elolvadhat.

- Biztonsági okokból végezzen el még egy hegesztés 1 cm távolságban, a  gomb újabb megnyomásával.
- Két hegesztőciklus között egy percre hűlni a készüléket.
- Túlterhelés esetén a védelmi funkció kikapcsolja a készüléket. Ebben az esetben áramtalanítsa a készüléket, és hagyja hűlni kb. 20 percre.
-  A vákuumcsomagolás nem helyettesíti az ételkészítés mélyfagyasztását.

Vákuumcső és borosdugó

- Ne töltsön túl sok folyadékot a vákuumtartályba.
- Helyezze fel a vákuumcsövet a vákuum fúvókára 4).
- A cső másik végét helyezze a vákuumtartályra.
- Nyomja meg az elszívás gombot. A készülék automatikusan leáll, ahogy befejezte az elszívást.
- Borosdugó:
 - A nyitott borosüveget borosdugóval, a levegő elszívása után újra le lehet zárni.
 - Helyezze a borosdugót a nyitott palackba és szívja el a levegőt a fenti lépések szerint.
 - A dugó a palackban marad.
 - A palack ismételt felbontásához húzza ki a dugót.

Hibaelhárítás

Tisztelt vásárlónk,

Köszönjük, hogy megvette ezt a kiváló minőségű STEBA terméket. Az alábbi táblázat segítséget nyújt a készülék használata közben felmerülhető problémák megoldásához. Sok probléma nagyon egyszerűen megoldható, mert nem minden látszólagos működési zavar jelent komoly gondot. Kérjük, hogy tanulmányozza át az alábbi jegyzéket a márkaszerviz értesítése előtt.

Probléma	Megoldás
A készülék nem működik.	<ul style="list-style-type: none">• Csatlakoztatva van a készülék?• Le van zárva a fedél??• A fólia az ovális vákuumkamrában van?• Le van takarva fóliával a légelszívó rész?
A zacskóban levegő van.	<ul style="list-style-type: none">• A hegesztett rész nincs szigetelve.• Alkalmatlan fólia? (Csak vákuumozáshoz alkalmas fóliát használjon.• A hegesztés részén a fólia szennyezett vagy vizes?• Gyűrődés a hegesztett részen?• Tiszta a hegesztőszalag?

A termék helyes selejtezése



Ez az ikon azt jelenti, hogy a készülék az EU államaiban nem selejtezhető a háztartási hulladékkal együtt. A régi készülékek értékes és újrahasznosítható nyersanyagokat tartalmaznak. A felelősségteljes hulladékselejtezés és a nyersanyagok újrahasznosítása megelőzi az esetleges negatív kihatásokat a környezetre és az emberi egészségre. Szállítsa el a helyi gyűjtőtelepre a selejtezésre szánt régi készüléket, vagy lépjen kapcsolatba a termék viszonteladójával, aki ugyancsak átveheti Öntől a készüléket, és gondoskodik majd a termék helyes és biztonságos selejtezéséről. Így lehet biztosítani a készülék környezetbarát selejtezését.

A csomagolás selejtezése: Ne dobja a szemétkébe a csomagolást. Vigye el a hulladékfeldolgozó telepre és selejtezze megfelelően.



Kartondoboz: A papírt adja le a papírgyűjtő telepen. A műanyag részeket és fóliákat dobja a megfelelő gyűjtőkonténerbe.

Ügyfélszolgálat:

Amennyiben készüléke javításra vagy ellenőrzésre szorul, értesítse a márkaszervizt.

Jótállási feltételek

Erre a készülékre a jótállás a vásárlástól számított 24 hónapon belül érvényes. Ez a jótállás csak egy, a vásárlást igazoló számlával érvényesíthető.

A jótállás a készülék, vagy egyes részeinek kicserélésére vonatkozik, amelyek gyártási hiba következtében károsodtak meg.

A jótállási idő lejártá után a javításért fizetni kell. A gyártó nem felelős a készülék helytelen használata és a használati utasítások mellőzése okozta károkért vagy balesetekért.

Korlátozások

Valamennyi, a jótállásban feltüntetett jog érvényét veszíti, ha:

- a készüléket illetéktelen személy használta
- a készülék helytelenül volt használva, raktározva vagy szállítva.

A jótállás nem vonatkozik külső károsodásokra vagy egyéb rendellenességekre, amennyiben ezek nem gátolják a készülék helyes működését.

Információk a használt elektromos készülékek likvidálásáról (magánháztartások)



Ez az ikon a készüléken vagy a mellékelt iratokon arra figyelmeztet, hogy az elektrikus és elektronikus készülékek nem likvidálhatóak háztartási hulladékkal együtt.

A helyes feldolgozás, újítás és recikláció érdekében kérjük, szállítsa az ilyen készüléket egy megfelelő gyűjtőhelyre, ahol ingyen leadható. Néhány országban ezek a készülékek az eladónál is leadhatók, amennyiben egy új, hasonló termékvásárol ott. A termékek helyes likvidálása értékes nyersanyagokat spórolhat meg, és megelőzheti az emberi egészségre és a környezetre való negatív kihatásokat, amelyek a hulladék helytelen likvidálása esetében következhetnek be. A helyi hivatal részletes információkkal szolgálhat a legközelebbi gyűjtőhelyet illetően. A helytelen likvidálás az érvényes szabályok értelmében büntetendő.

Jogi személyek az EU keretén belül

Amennyiben használt elektrikus és elektromos készülékeket szeretne likvidálni, forduljon részletes információkért a helyi eladóhoz vagy közvetítőhöz.

Információk a likvidálásról az EU tagállamokon kívül

Ez az ikon csak az Európai Unióban érvényes. Amennyiben likvidálni szeretné ezt a készüléket, forduljon a helyi hivatalhoz vagy az eladóhoz, és kérjen tőle információkat a termék helyes likvidálásáról.

Vakuumsko pakiranje

Živila se hitro pokvarijo pod vplivom kisika, svetlobe in temperature nad 0 °C.

Shranjevanje hrane v hladilniku nekoliko podaljša življenjsko dobo le-te.

Prednosti vakuumskega pakiranja:

- Odstranitev kisika zmanjša možnost rasti bakterij in plesni.
- Tako se ohrani vlaga in hranila.
- Zaščita pred absorpcijo vonjav.
- Higijensko shranjevanje.



Hrana veliko dlje ostane sveža!

Splošno

Naprava je namenjena izključno za zasebno uporabo v notranjih prostorih, ne sme se uporabljati v komercialne namene. Prosimo, natančno preberite navodila za uporabo in jih shranite na varnem mestu. Če daste napravo drugi osebi, ji morate dati tudi navodila za uporabo. Uporabljajte napravo v skladu z navodili za uporabo in upoštevajte varnostne napotke. Ne odgovarjamo za poškodbe ali nesreče, ki so posledica neupoštevanja navodil za uporabo. Odstranite vso embalažo in nalepke. Temeljito očistite vse dele (glejte poglavje „Čiščenje“).



Varnostni napotki:

- Ta naprava mora biti vedno priključena v skladu s podatki na tipski tablici.
- Ne uporabljajte naprave, če je poškodovan napajalni kabel. Pred vsako uporabo preverite stanje aparata.
- Naprave ne priključujte na električno omrežje z mokrimi rokami.
- Napajalni vtič priključite samo na pravilno nameščeno in lahko dostopno električno vtičnico.
- Ko želite aparat izključiti, ne vlecite za napajalni kabel, ampak za vtič.
- Po vsaki uporabi ali v primeru okvare izvlecite vtič iz vtičnice.

- Ne vlecite za kabel. Ne vlecite ga preko ostrih robov in ne pregibajte ga preveč.
- Pazite, da se kabel ne dotika vročih površin.
-  Napravo lahko uporabljajo otroci od 8 let in osebe z zmanjšanimi fizičnimi, zaznavnimi ali psihičnimi sposobnostmi ali s pomanjkanjem izkušenj in znanja, če so pod nadzorom ali so prejele navodila glede uporabe naprave s strani osebe, ki je odgovorna za njihovo varnost, in razumejo tveganja. Otroci ne smejo uporabljati embalaže kot igračo. Otroci do 8 let ne smejo čistiti in vzdrževati aparata, starejši pa samo pod nadzorom.
- Otroci do 8 let naj se ne nahajajo v bližini aparata in kabla.
- Otroke je treba nadzorovati, da se ne bi igrali z napravo ali embalažo (npr. s plastičnimi vrečkami).
- Ne upravljajte naprave s časovnikom ali ločenim daljinskim upravljalnikom!
- Med delovanjem naprave ne puščajte brez nadzora.
- Ne puščajte naprave na prostem ali na vlažnem mestu.
- **Ne potaplajte naprave v vodo.**
- Ne uporabljajte aparata, če ne deluje pravilno, npr. po padcu ali po drugačni poškodbi.
- Proizvajalec ne odgovarja za škodo, ki nastane zaradi neupoštevanja teh navodil, napačne uporabe ali nepravilnega ravnanja s to napravo.
- Popravila sme izvajati samo služba za pomoč strankam, da ne pride do telesnih poškodb. Uporabljajte samo originalne nadomestne dele.
-  **Varilni trak se segreje.** Aparat prenašajte šele, ko je ohlajen.
- Napravo uporabljajte samo za predvideno uporabo, kot je opisano v teh navodilih za uporabo.
- Aparat je namenjen samo uporabi v gospodinjstvih in podobnih okoljih:
 - čajne kuhinje v trgovinah, pisarnah in drugih delovnih okoljih
 - za stranke hotelov, motelov in drugih namestitvenih objektov
 - za stranke penzionov.

- Če uporabljate podaljšek, mora imeti prerez vsaj 1,5 mm². Kabel vedno odvijte do konca.
- Če uporabljate podaljšek 16 A z več priključki, ki ima GS certifikat, moč aparatov, ki so nanj priključeni, ne sme presegati 3.680 W, da se prepreči nevarnost požara.
- Poskrbite, da otroci ne vlečejo za kabel in da ni nevarnosti spotikanja.
- Napravo vedno izključite iz električnega omrežja, če ostane brez nadzora in pred montažo, demontažo ali čiščenjem.
-  Naprava ni namenjena za neprekinjeno uporabo, zato vedno pustite, da se med posameznimi postopki varjenja ohladi.

Čiščenje

-  **Pozor! Pred čiščenjem izvlecite vtič iz vtičnice in pustite aparat, da se ohladi.**
- **Aparata ne potaplajte v vodo.**
- **Higiena:** Napravo vedno očistite, da preprečite nastanek bakterij in plesni.
- Odstranite zgornje in spodnje tesnilo vakuumske komore in zgornje kontaktno tesnilo s površine ter očistite jih s toplo vodo z detergentom in pustite, da se posušijo.
- Ostale dele obrišite z vlažno krpo in detergentom in pustite, da se posušijo. Ne uporabljajte grobih čistilnih sredstev.
-  Pazite, da ne poškodujete zgornjega varilnega traku in tesnila. Previdno vstavite vse tesnila.
- Prepričajte se, da vakuumska črpalka ne vsesa tekočine.

Mesto uporabe

Pomembno:

Nikdar ne postavljajte aparata na vročo površino ali v njeno bližino (npr. štedilnik). Uporabljajte ga na stabilni, ravni in toplotno odporni površini. Pazite na to, da se v bližini ne nahajajo vnetljivi predmeti. Naprave ne postavljajte na rob mize, da ga otroci ne morejo doseči in da se prepreči padec aparata.

Pred prvo uporabo:

- Napravo obrišite z vlažno krpo.
- Tesnilni obročki in varilni predel vrečk morajo biti vedno čisti in ravni, sicer ni mogoče ustvariti vakuuma.

Zvitki folije/vrečke

Uporabljajte samo posebne zvitke folije/plastičnih vrečk, ki so primerni za izsesavanje zraka in varjenje. Če uporabljate neustrezno folijo, se lepi na napravo in poškoduje varilni trak. Steba poleg drugih delov ponuja naslednje posebne folije.

Opis naprave

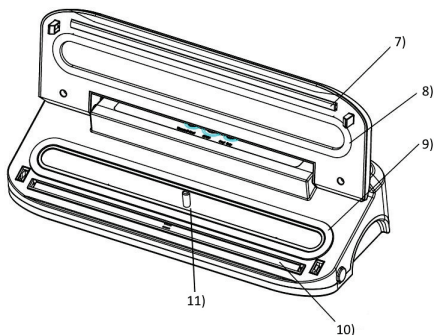
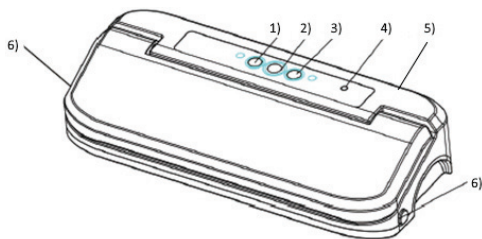

1. Varjenje
2. Tipka za vklop/izklop, stop
3. Vakuumiranje in varjenje
4. Priključitev cevi
5. Vgrajen rezalnik folije
6. Desni/levi gumb za sprostitvev
7. Zgornji gumijast varilni trak
8. Zgornje tesnilo vakuumske komore
9. Spodnje tesnilo vakuumske komore
10. Varilni trak
11. Izsesavanje vakuumske komore (ne sme biti blokirano z vrečkami)

Izdelava vrečk iz zvitka folije



- Postavite zvitek folije za aparat.
- Potisnite rezilnik na skrajno desno.
- Odprite držalo za folijo in vstavite folijo na zeleno dolžino vrečke.
- Upoštevajte naslednje:
 - 2 cm potrebujete za dno vrečke za dobro tesnjenje.
 - Pustite dovolj prostora za hrano.
 - Za vakuumsko tesnjenje je nato potrebnih dodatnih 8 cm.
- Zaprite držalo folije in odrežite folijo tako, da rezalnik potisnete od desne proti levi.
- Sprednji konec folije položite proti črnemu varilnemu traku, pazite, da je gladka in brez gub. Zaprite napravo.
- Sprednji konec folije položite proti črnemu varilnemu traku, pazite, da je gladka in brez gub. Zaprite napravo.
- Zaprite pokrov s pritiskom na desno in levo stran, da se zaskoči.
- Proces varjenja vklopite s pritiskom na tipko , prižge se indikator. Ko indikator ugasne, je proces končan.



Varilni trak je vroč!

Vakuumsko varjenje

- Ne zapirajte pokvarjene hrane ali vnetljivih tekočin.
- Hrano dajte v vrečko. Pazite, da se vrečka ne poškoduje z ostrimi robovi predmetov, npr. kosti.
-  Vstavite vrečko do polovice v izsesavanje, prepričajte se, da ni zgubana, da je spoj **suh in brez ostankov hrane**.
- Mokro vrečko je težko zapreti. Iztisnite odvečen zrak iz vrečke, da sesalna črpalka ni preveč obremenjena.
- Zaprite pokrov s pritiskom na desno in levo stran, da se zaskoči, nato pa pritisnite na tipko za vakuumiranje in varjenje.
- Prepričajte se, da vakuumska črpalka ne vsesa tekočine. Če se to zgodi, takoj pritisnite na gumb.
- Izsesavanje in varjenje se samodejno konča.
- Potegnite ročaj navzgor, da zaprto vrečko odstranite.

-  Ne varite na istem mestu dvakrat, saj se lahko folija prežge!
- Iz varnostnih razlogov naredite drugi zvar na razdalji 1 cm in sicer s ponovnim pritiskom na tipko .
- Med posameznimi procesi pakiranja pustite napravo eno minuto, da se ohladi.
- Če aparat preobremenite z neprestanim delovanjem, zaščita pred preobremenitvijo aparat izklopi. V tem primeru izključite aparat iz omrežja in pustite ga približno 20 minut, da se ohladi.
-  Vakuumsko pakiranje ni nadomestilo za globoko zamrznjeno hrano.

Cev za vakuumiranje in vinski zamašek

- V vakuumsko posodo ne dajajte preveč tekočine.
- Vstavite cev za vakuumiranje na vakuumsko šobo 4).
- Drugi konec cevi dajte na ventil v pokrovu posode.
- Pritisnite na tipko za vakuumiranje. Naprava se samodejno ustavi, ko je vakuumiranje končano.
- Vinski zamašek:
 - Odprte steklenice vina lahko znova zaprete z vinskim zamaškom in izsesate zraka.
 - Nataknite vinski zamašek na odprto steklenico vina in izsesajte zrak v skladu z zgornjimi navodili.
 - Vinski zamašek ostane na steklenici.
 - Če želite steklenico znova odpreti, izvlecite vinski zamašek.

Odpravljanje težav

Spoštovani kupec, zahvaljujemo se vam za nakup visoko kakovostnega izdelka STEBA. Naslednja tabela vam bo pomagala pri odpravljanju težav, ki se lahko pojavijo pri uporabi aparata. Veliko težav se da rešiti enostavno, ker vse, kar aparat sporoča kot napako, ni resna napaka. Preden se obrnete na servisni center, poskusite rešiti težavo s pomočjo naslednjih priporočil.

Težava	Rešitev
Naprava ne deluje.	<ul style="list-style-type: none">• Ali napravo napaja elektrika?• Ali je pokrov zaklenjen?• Ali je folija pravilno vložena v ovalni vakuumski komori?• Ali je izsesavanje pokrita s folijo?
Zrak v foliji.	<ul style="list-style-type: none">• Zvar ni zaprt.• Ali ste uporabili neustrezno folijo? (Uporabljajte samo vrečke, primerne za vakuumsko pakiranje.)• Ali je folija umazana ali mokra v predelu spoja?• Ali je folija zgubana v predelu spoja?• Je varilni trak čist?

Ustrezna odstranitev izdelka



Ta simbol pomeni, da tega izdelka ne smete zavržiti skupaj z gospodinjskimi odpadki v državah članicah EU. Stare naprave vsebujejo dragocene odpadne surovine, ki jih je mogoče reciklirati. Ekološko odstranjene rabljene naprave ne ogrožajo okolja ali zdravja ljudi. Zato staro napravo odstranite na primeren način, npr. tako, da jo predate na zbirnem mestu ali pa tam, kjer ste jo kupili. Na ta način bo zagotovljeno okolju prijazno odstranjevanje aparata.

Odstranitev embalažnega materiala: Embalaže ne mečite med komunalne odpadke. Odložite jo v temu namenjene zabojnike.



Škatla: Papir odnesite na zbirno mesto za recikliranje odpadnega papirja. Plastične embalažne materiale in folije dajte v ustrezne posebne zabojnike.

Servis in popravilo:

Če vaš aparat nepričakovano potrebuje popravilo, se obrnite na lokalni servisni center.

Garancijski rok in pogoji

Garancija za napravo je 24 mesecev od dneva nakupa izdelka. Garancija velja le, če je priloženo dokazilo o nakupu. Garancija vključuje zamenjavo ali popravilo delov naprave, ki so se poškodovali zaradi napak v proizvodnji naprave. Po poteku garancijskega roka je popravilo naprave plačljivo. Proizvajalec ne odgovarja za škodo oz. poškodbe oseb ali živali, ki so nastale zaradi neprimerne uporabe naprave in neupoštevanja navodil za uporabo.

Omejitev

Vse pravice te garancije bodo z naše strani razveljavljene, če:

- je napravo uporabljala nepooblaščen oseba
- se je naprava nepravilno uporabljala, hranila ali prenašala.

Garancija ne krije poškodb zunanje podobe in podobnih škod, ki ne motijo normalnega delovanja.

Informacije o odlaganju odpadne električne opreme (zasebna gospodinjstva)



Ta simbol na izdelkih in/ali spremnih dokumentih pomeni, da rabljene električne in elektronske opreme ne smemo zavreči skupaj z drugimi gospodinjstvi odpadki.

Za pravilno ravnanje, predelavo in reciklažo vas prosimo, da te izdelke brezplačno vrnete na določena zbirna mesta. V nekaterih državah je te izdelke mogoče vrniti neposredno prodajalcu ob nakupu podobnega novega izdelka.

S pravilnim odlaganjem teh izdelkov pomagata hraniti dragocene vire in preprečiti morebitne negativne učinke na zdravje ljudi in okolje, do katerih bi sicer zaradi nepravilnega ravnanja z odpadki lahko prišlo. Za več informacij o najbližjem zbirnem mestu se obrnite na lokalni urad. Za nepravilno odlaganje odpadkov so možne kazni v skladu z veljavno zakonodajo.

Za poslovne uporabnike v Evropski uniji

Če želite zavreči električno in elektronsko opremo, se za več informacij obrnite na lokalnega prodajalca ali dobavitelja.

Informacije o odlaganju v državah izven Evropske unije

Ta simbol velja samo v Evropski uniji. Če želite odstraniti to napravo, se obrnite na ustrezne organe lokalne skupnosti ali prodajalca in povprašajte po ustreznem načinu odstranitve.