



Air Purifier



"Plasmacluster" and "Device of a cluster of grapes" are trademarks of Sharp Corporation.

High-Density 7000*

LT Valdymo vadovas

RO Manual de utilizare

CZ Návod k obsluze

HU Használati útmutató

SK Návod na použitie

ET Kasutamishuend

BG Ръководство за експлоатация

LV Lietošanas instrukcija



Air Purifier

FP-F30EU-H

*The number in this technology mark indicates an approximate number of ions supplied into air of 1 cm³, which is measured around the center of a room with the "high-density plasmacluster 7000" applicable floor area (at 1.2 m height above the floor) at the medium wind volume in air purifying mode, when an air purifier using the high-density plasmacluster ion evolving device is placed close to a wall. This product is equipped with a device corresponding to this capacity.

Perskaitykite prieš naudodami savo oro valytuvą

Oro valytuvus traukia kambario orą per oro įsiurbimo angą, tada jis pereina pirminį filtrą, HEPA filtrą įrenginio viduje, o po to yra išleidžiamas per oro išleidimo angą. HEPA filtras pašalina 99,97 % per filtrą pereinančių 0,3 mikrono dydžio dulkių dalelių.

Laikui bėgant, kai kurie filtro sugerti kvapai gali išsiveržti ir taip sukelti papildomą kvapą. Atsižvelgiant į naudojimo aplinką, ypač kai gaminys naudojamas neįprastomis sąlygomis (daug sunkesnėmis nei įprastos namuose), kvapas gali sustiprėti gerokai greičiau nei tikimasi. Jei kvapas išlieka, filtrus reikėtų pakeisti.

PASTABA

- Oro valytuvus yra skirtas pašalinti ore sklindančias dulkes, bet ne kenksmingas dujas (pavyzdžiui, cigarečių dūmuose esantį anglies monoksidą).

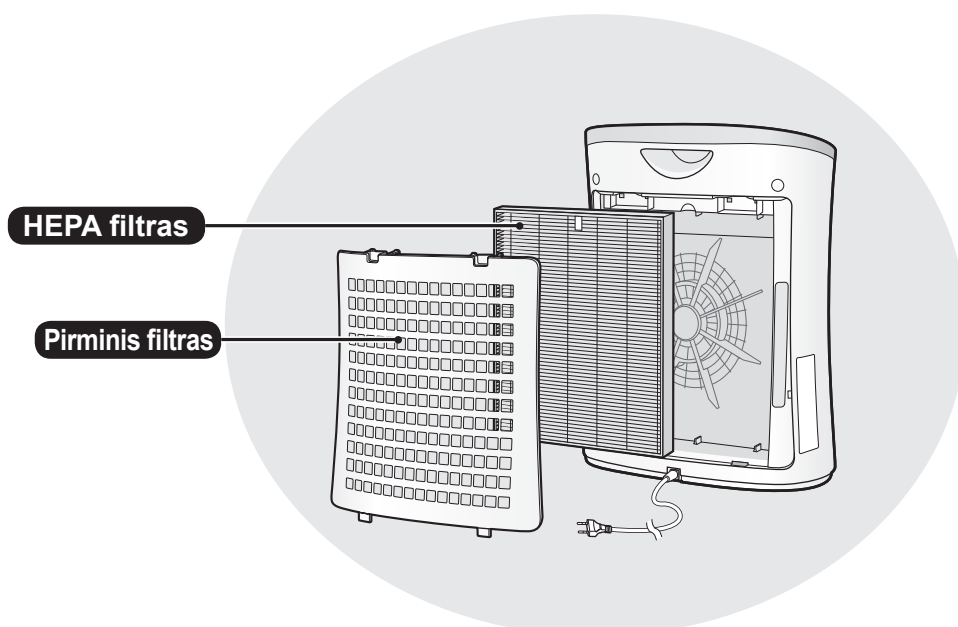

SAVYBĖS

Unikalus oro apdorojimo technologijų derinys

Filtravimo sistema + „Plasmacluster“

SURENKA DULKES*

Pirminis filtras surenka dulkes ir kitas dideles ore sklidančias daleles.

SUGERIA ŽIEDADULKES IR PELENUS*

HEPA filtras surenka 99,97 % per filtrą praeinančių 0,3 mikrono dydžio dalelių.

GAIVINA

„Plasmacluster“ apdoroja orą panašiu būdu, kaip gamta valo aplinką užtikrindama teigiamų ir neigiamų jonų pusiausvyrą.

* Kai oras įsiurbiamas per filtrų sistemą.

TURINYS

SVARBŪS SAUGOS NURODYMAI	LT-2
DALIŲ PAVADINIMAI	LT-4
FILTRŲ ĮDĖJIMAS	LT-5
NAUDOJIMAS	LT-6
PRIEŽIŪRA IR REMONTAS	LT-8
GEDIMŲ NUSTATYMAS IR ŠALINIMAS ..	LT-10
SPECIFIKACIJOS	LT-10

Ačiū, kad įsigijote „SHARP“ oro valytuvą. Prašome atidžiai perskaityti šį vadovą. Prieš naudodami įrenginį, būtinai perskaitykite dalį „Svarbūs saugos nurodymai“. Perskaityę šį vadovą laikykite jį patogioje vietoje, kad galėtumėte pasižiūrėti ateityje. Patariame jį laikyti bet kada prieinamoje vietoje.

SVARBŪS SAUGOS NURODYMAI

Naudojant elektrinius prietaisus, reikia laikytis pagrindinių saugos atsargumo priemonių, įskaitant šias:

PERSPĖJIMAS: norėdami sumažinti elektros šoko, gaisro ar asmens sužalojimo pavojus:

- Prieš naudodami įrenginį perskaitykite visas instrukcijas.
- Naudokite tik 220–240 voltų kištukinį lizdą.
- **Įrenginio nenaudokite, jei pažeistas maitinimo laidas ar kištukas arba laisvas sienos maitinimo lizdas.**
- Reguliariai nuo kištuko valykite dulkes.
- **Į oro įsiurbimo ar išleidimo angą nekiškite pirštų ar kitų daiktų.**
- **Traukdami maitinimo kištuką iš lizdo, visada laikykite už kištuko ir niekada netraukite už laido.**
Trumpasis jungimas gali sukelti elektros šoką ir / ar gaisrą.
- Būkite atsargūs, kad nepažeistumėte maitinimo laido, tai gali sukelti elektros šoką, perteklinę šilumą ar gaisrą.
- **Netraukite kištuko iš lizdo šlapiomis rankomis.**
- **Nenaudokite šio įrenginio netoli dujinių įrenginių ar židinių.**
- **Prieš valydami įrenginį arba kai jis nenaudojamas, ištraukite maitinimo laido kištuką iš lizdo sienoje.**
Blogo izoliacija gali sukelti elektros šoką, o šis – gaisrą.
- Valydami įrenginį arba kai įrenginys nenaudojamas, būtinai išjunkite jį iš maitinimo lizdo. Trumpasis jungimas gali sukelti elektros šoką ir / ar gaisrą.
- **Jei maitinimo laidas yra pažeistas, jį turi pakeisti gamintojas, jo techninio aptarnavimo atstovas, įgaliotasis „Sharp“ aptarnavimo centras ar panašią kvalifikaciją turintis asmuo, kad būtų išvengta pavojaus.**
- Nejunkite, jei naudojate aerosolines priemones vabzdžiams naikinti, patalpose, kur yra riebalinių nuosėdų, smilkalų dūmų, degančių cigarečių žiežirbų, ore tvyrančių cheminių dūmų arba vietose, kur labai didelė drėgmė, pavyzdžiui, vonioje.
- Būkite atsargūs valydami įrenginį. Koroziniai valikliai gali pažeisti išorę.
- Šio oro valytuvo techninę priežiūrą turėtų atlikti tik įgaliotasis „Sharp“ aptarnavimo centras. Iškilus problemoms, prireikus sureguliuoti ar remontuoti, susisieki su artimiausiu aptarnavimo centru.
- Šio prietaiso negali naudoti vaikai nuo 8 metų ir sumažėjusių fizinių, sensorinių ar protinių gebėjimų arba mažai patirties ir žinių turintys asmenys, nebent juos prižiūri arba instruktuoja už jų saugumą atsakingas asmuo. Vaikai negali žaisti su šiuo prietaisu. Valymo ir priežiūros darbų negali atlikti neprižiūrimi vaikai.

PASTABA: radijo arba televizijos trikdžiai

Jei šis oro valytuvus trukdo priimti radijo ir televizijos signalus, pabandykite išspręsti trikdžių problemą vienu iš šių būdų:

- Pakeiskite antenos kryptį arba vietą.
- Padidinkite atstumą tarp įrenginio ir radijo / televizoriaus imtuvo / radijo laikrodžio.
- Prijunkite įrenginį prie kito maitinimo srovės lizdo nei tas, prie kurio prijungtas imtuvas.
- Jei reikia pagalbos, pasitarkite su pardavėju arba patyrusiu radijo / televizorių techniku.

PERSPĖJIMAI, SUSIJĘ SU NAUDOJIMU

- Neužblokuokite oro įsiurbimo ir / ar išleidimo angų.
- Nenaudokite įrenginio netoli arba ant karštų objektų, pavyzdžiui, viryklių ar šildytuvų, arba vietose, kur jis gali būti veikiamas garų.
- Neguldyskite įrenginio, kai jis naudojamas.
- **Nešdami įrenginį, visada laikykite jį už galinės rankenos.**
- Įrenginio nenaudokite be įdėto filtro.
- **Neplaukite ir pakartotinai nenaudokite HEPA filtro.**
Tai ne tik nepagerina filtro veikimo, bet taip pat gali sukelti elektros šoką arba gedimą.

MONTAVIMO NURODYMAI

- **Naudodami įrenginį, pastatykite jį toliau nuo įrenginių, naudojančių elektros bangas, pavyzdžiui, televizorių, radijų, kad išvengtumėte elektros trukdžių.**
- **Venkite naudoti vietose, kur baldai, audiniai ar kiti daiktai gali liestis su įrenginiu ir riboti oro įsiurbimą ir / arba oro išėjimą.**
- **Venkite naudoti vietose, kur įrenginys yra veikiamas kondensacijos arba stiprių temperatūros pokyčių. Tinkamos sąlygos yra, kai kambario temperatūra siekia 0–35 °C.**
- **Pastatykite ant stabilaus paviršiaus, kur yra pakankama oro cirkuliacija.**
Pastačius įrenginį ant kilimais išklotos vietos, jis gali šiek tiek vibruoti.
- **Venkite vietų, kur kaupiasi riebalai ar riebalų dėmės.**
Dėl to gali įtrūkti įrenginio paviršius.
- **Pastatykite įrenginį 30 cm (1 pėd.) atstumu nuo sienos, kad būtų užtikrintas tinkamas oro srautas.**
Dulkių surinkimo efektyvumas nenukentės, net jei įrenginys atitrauktas 3 cm nuo sienos, bet statykite jį kuo toliau (rekomenduojama per 30 cm), kadangi aplink jį gali išsipurvinti siena ar grindys.

FILTRŲ NAUDOJIMO NURODYMAI

- Norėdami tinkamai prižiūrėti ir rūpintis filtrais, vadovaukitės šiame vadove pateikiamais nurodymais.

DALIŲ PAVADINIMAI

PRIEKINĖ DALIS

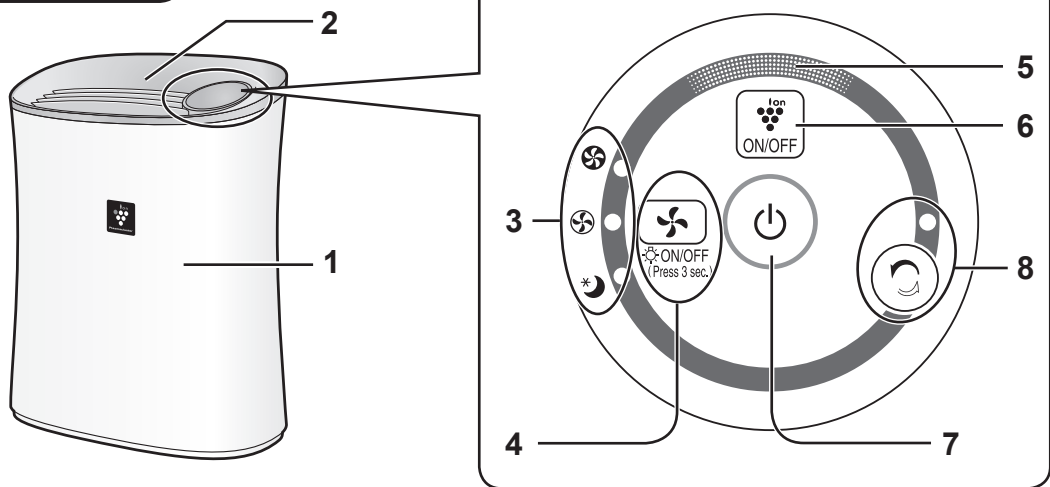

GALINĖ DALIS

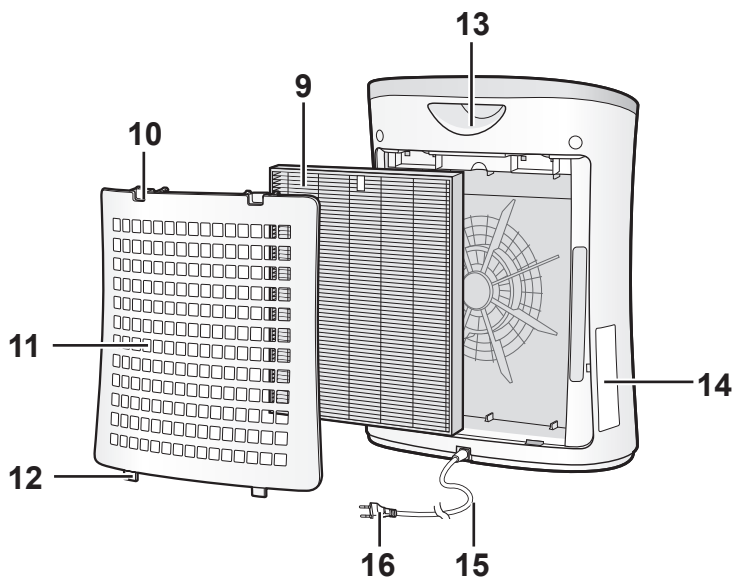

1	Pagrindinis įrenginys	9	HEPA filtras
2	Oro išėjimo anga	10	Viršutiniai fiksnatoriai
3	Ventiliatoriaus greičio indikatorius lemputės (žalios)	11	Galinis skydelis (pirminis filtras)
4	REŽIMO mygtukas / APŠVIETIMO ĮJUNGIMO / IŠJUNGIMO mygtukas (laikyti paspaustą daugiau nei 3 sek.)	12	Apatiniai fiksnatoriai
5	„Plasmacluster“ jonų indikatorius lemputė (mėlyna)	13	Rankena
6	„Plasmacluster“ jonų ĮJUNGIMO / IŠJUNGIMO mygtukas	14	Datos etiketė
7	MAITINIMO ĮJUNGIMO / IŠJUNGIMO mygtukas	15	Maitinimo laidas
8	Jonų paskleidimo mygtukas / Jonų paskleidimo indikatorius lemputė (žalia)	16	Kištukas

FILTRŲ ĮDĖJIMAS

Būtinai ištraukite maitinimo laido kištuką iš lizdo sienoje.

LIETUVIŠKAI

Siekiant išsaugoti filtro kokybę, jis yra supakuotas plastikiniame maišelyje ir įstatytas į pagrindinį įrenginį. Prieš naudodami įrenginį būtinai išimkite filtrą iš plastikinio maišelio.

1 Nuimkite galinį skydelį.



2 Išimkite filtrą iš plastikinio maišelio.

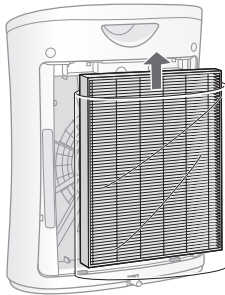

3 Įdėkite filtrą į pagrindinį įrenginį.

Neįstatykite filtro atvirkščiai, nes įrenginys tinkamai neveiks.

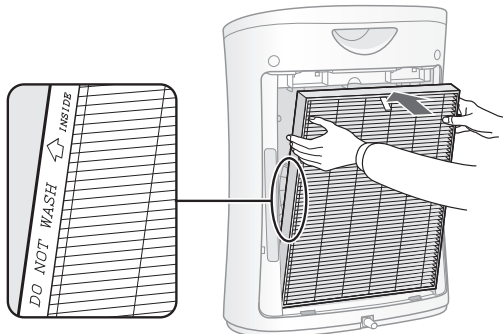

4 Uždėkite galinį skydelį ant pagrindinio įrenginio.

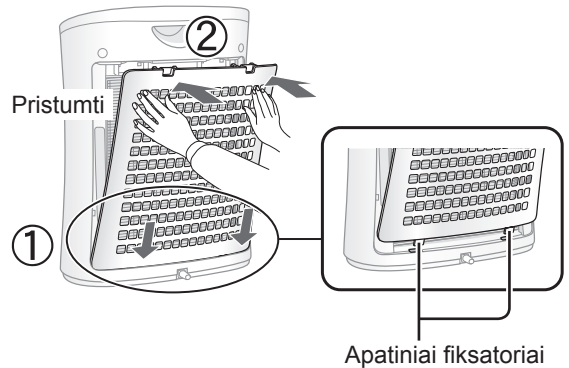

5 Datos kortelėje užrašykite naudojimo pradžios datą.

Ši data padės nustatyti, kada reikia keisti filtrus.

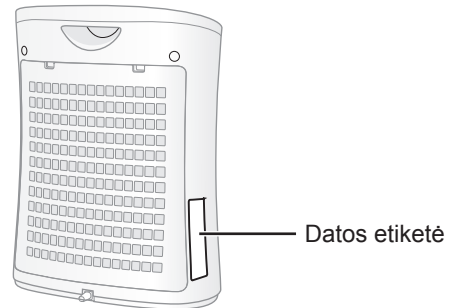

[Data, kai pradėtas naudoti]

Starting date of use			
.	.	.	.
.	.	.	.
.	.	.	.

• Nenaudokite įrenginio be filtro.

NAUDOJIMAS

ORO VALYMAS

PALEIDIMAS



SUSTABDYMAS



- Pasirinkite norimą ventiliatoriaus greitį.
- Įrenginys veikia prieš tai naudotu režimu, nebent atjungiamas maitinimo laidas.

JONŲ PASKLEIDIMAS

Naudoja didelio tankio „Plasmacluster“ jonus ir leidžia stiprų oro srautą 60 minučių.

PALEIDIMAS

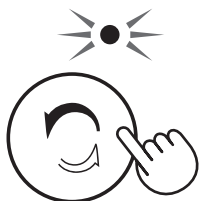

PASTABA

- Jei „Plasmacluster“ jonų funkcija IŠJUNGTA, „Plasmacluster“ jonai skleidžiami.
- Pasibaigus operacijai įrenginys grįš į ankstesnį veikimo režimą. Jis gali pakeisti kitą režimą ir , veikdamas šiuo režimu.

VENTILIATORIAUS GREITIS



PASTABA

MIEGO režimas

- Naudojant mažą ventiliatoriaus greitį, įrenginys veiks labai tyliai. „Plasmacluster“ jonų indikatorius automatiškai išsijungia. Net jei indikatorius išjungtas, „Plasmacluster“ jonai būna skleidžiami, jei „Plasmacluster“ jonų funkcija neišjungiama



Apšvietimo nustatymas

Kai šviečia „Plasmacluster“ jonų indikatorius, galite jį išjungti.

IJUNGIMAS



daugiau nei 3 sek.

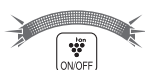

IŠJUNGIMAS



daugiau nei 3 sek.



PASTABA

- Įjungus įrenginį, „Plasmacluster“ jonų indikatorius visada užsidega.
- MIEGO režimu apšvietimo nustatymo mygtukas neveikia.

„Plasmacluster“ jonų IJUNGIMAS / IŠJUNGIMAS

Kai „Plasmacluster“ funkcija IJUNGTA, užsidegs „Plasmacluster“ jonų indikatoriaus lemputė. (mėlyna)

IJUNGIMAS



IŠJUNGIMAS



PASTABA

- Kai indikatorius nešviečia,
- Jei „Plasmacluster“ jonų funkcija yra įjungta,



- Jei „Plasmacluster“ funkcija yra išjungta,



AUTOMATINIS PALEIDIMAS IŠ NAUJO

Jei įrenginys išjungiamas iš maitinimo lizdo, arba jei nutrūksta elektros tiekimas, įrenginys toliau veiks pagal paskutinius nustatymus, kai maitinimas atsinaujins.

IJUNGIMAS

(esant išjungtam įrenginiui)

IŠJUNGIMAS

(prietaisas IŠJUNGTAS)



daugiau nei 3 sek.



daugiau nei 3 sek.



Apšvietimas



Blyksi

Jei lempučių šviesos dega 10 sekundžių, nustatymas atliktas.



Norėdami palaikyti optimalų šio oro valytuvo veikimą, reguliariai valykite įrenginį, įskaitant filtrus.

Prieš atliekant bet kokius priežiūros darbus, ištraukite maitinimo laidą iš elektros lizdo.

Galinis skydelis (pirminis filtras)

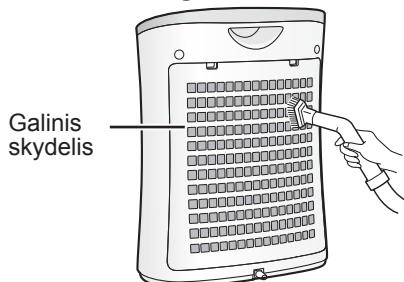

Dulkių siurblio antgaliu arba panašiu įrankiu švelniai nuvalykite dulkes nuo galinio skydelio.

ĮSPĖJIMAS

Šveisdami galinį skydelį, nespauskite per stripai.

PASTABA

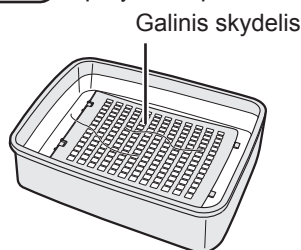
 Kaip valyti sunkiai pašalinamus nešvarumus

1. Į vandenį įpilkite mažą kiekį indų ploviklio ir pamirkykite apie 10 minučių.
2. Ploviklį išplaukite švariu vandeniu.
3. Visiškai išdžiovinkite filtrą gerai vėdinamoje erdvėje.

HEPA filtras

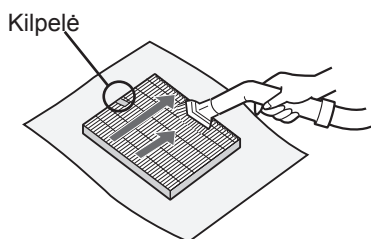

Dulkių siurblio antgaliu arba panašiu įrankiu švelniai nuvalykite dulkes nuo HEPA filtro.

ĮSPĖJIMAS

- Neplaukite vandenyje ir nedžiovinkite prieš saulę.
- Nuvalykite tik tą pusę, kurioje yra kilpelė. Nevalykite kitos pusės, kadangi taip pažeisite filtrą. Filtras nėra stiprus, todėl stenkitės per smarkiai nespausti.

ĮRENGINYS



Valykite sausu minkštu skudurėliu

Sunkiai įveikiamoms dėmėms arba purvui naudokite vandeniu sudrėkintą šluostę.

ĮSPĖJIMAS

- **Nenaudokite lakių skysčių**
Benzenas, dažų skiediklis, poliravimo milteliai gali pažeisti paviršių.
- **Nenaudokite ploviklių**
Ploviklių sudedamosios dalys gali pažeisti įrenginį.

FILTRO KEITIMO NURODYMAI

Keitimo laikas

Po maždaug 2 metų naudojimo

Neplaukite ir pakartotinai nenaudokite HEPA filtro.

Šio filtro naudojimo laikas ir keitimo laikotarpis priklauso nuo 5 cigarečių per dieną surūkymo sąlygos, o dulkių surinkimo / dezodoravimo galia, palyginus su nauju filtru, sumažėja perpus. Filtro naudojimo laikas skiriasi atsižvelgiant į patalpos aplinką, naudojimą ir įrenginio vietą. Jei gaminys yra naudojamas blogesnėmis sąlygomis nei įprastuose namuose, rekomenduojame filtrą keisti dažniau.

FILTRO KEITIMAS

Filtro pakeitimas

Modelis: FZ-F30HFE

- HEPA filtras: 1 vnt.

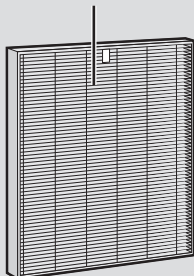

Nurodymų, kaip įdėti filtrą keičiant žr. LT-5.

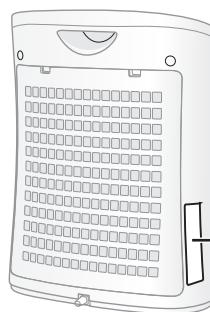

Datos etiketė

- Norėdami įsigyti kitą filtrą, pasitarkite su savo pardavėju.
- Naudokite tik šiam įrenginiui skirtą filtrą.



Filtro išmetimas

Pakeistus filtras išmeskite pagal vietinius atliekų išmetimo įstatymus ir reglamentus. Filtro medžiagos:

- Filtras: polipropilenas
- Rėmas: poliesteris

GEDIMŲ NUSTATYMAS IR ŠALINIMAS

Prieš kreipdamiesi dėl remonto peržiūrėkite toliau esantį sąrašą, nes problema gali būti ne įrenginio gedimas.

POŽYMIS	SPRENDIMO BŪDAS (ne gedimas)
Dulkės ir dūmai nėra pašalinami.	<ul style="list-style-type: none">• Jei filtrai yra labai sutepti, išvalykite arba pakeiskite juos (žr. LT-8, LT-9)
Iš įrenginio sklinda spragsėjimo arba tiksėjimo garsas.	<ul style="list-style-type: none">• Spragsėjimo arba tiksėjimo garsas gali būti girdimas, kai įrenginys generuoja jonus.
Išleidžiamas oras skleidžia kvapą.	<ul style="list-style-type: none">• Patikrinkite, ar filtrai nėra stipriai sutepti. Pakeiskite filtrą.• Oro valytuvai su „Plasmacluster“ technologija skleidžia mažą ozono kiekį, dėl ko gali būti jaučiamas kvapas. Ozono emisijos neviršija saugaus lygio.
„Plasmacluster“ jonų indikatorius neužsidega.	<ul style="list-style-type: none">• Patikrinkite, ar nenustatytas MIEGO režimas. „Plasmacluster“ jonų indikatoriaus lemputė išsijungia po 3 sekundžių, pasirinkus MIEGO režimą.• Patikrinkite, ar „Plasmacluster“ jonų funkcija nėra išjungta. Norėdami įjungti lemputę, paspauskite .• Patikrinkite, ar įjungtas apšvietimo nustatymas. 3 sekundes laikykite nuspausta  mygtuką, kad užsidegtų lemputė.

SPECIFIKACIJOS

MAITINIMAS		220–240 V 50-60 Hz		
Ventiliatoriaus greitis	Ventiliatoriaus greičio nustatymas	Didžiausias	Vidutinis	MIEGO režimas
	Nominali galia	51 W	30 W	13 W
	Ventiliatoriaus greitis	180 m ³ /h	120 m ³ /h	60 m ³ /h
Rekomenduojamas kambario dydis		~21 m ² *1		
Rekomenduojamas kambario dydis esant dideliame „Plasmacluster“ jonų tankiui		~16 m ² *2		
Laido ilgis		2,0 m		
Matmenys		400 mm (plotis) x 182 mm (gylis) x 463 mm (aukštis)		
Svoris		4,0 kg		

*1 Kambario dydis, tinkamas naudoti įrenginį didžiausiu ventiliatoriaus greičiu.

- Nurodo plotą, iš kurio tam tikras dulkių kiekis gali būti pašalintas per 30 minučių (JEM1467).

*2 Kambario tūris, kurio kubiniame centimetre kambario viduryje galima išmatuoti apytiksliai 7000 jonų (apytiksliai 1,2 m aukštyje nuo grindų), kai įrenginys yra padėtas prie sienos ir nustatytas VIDUTINIS veikimas.

Budėjimo režimo energija

Tam, kad elektros grandinės veiktų, kai maitinimo kištukas yra sieniniame lizde, šis gaminys suvartoja apie 0,7 W budėjimo režimo energijos. Norėdami taupyti energiją, ištraukite maitinimo kištuką iš lizdo, kai įrenginys yra nenaudojamas.



Dėmesio: Jūsų produktas yra pažymėtas šiuo ženklu. Tai reiškia, kad panaudoti elektros ir elektronikos gaminiai neturėtų būti maišomi su įprastomis buitėmis atliekomis. Tokiems gaminiams yra nustatytos atskiros surinkimo sistemos.

A. Informacija apie įrangos šalinimą (vartotojams)

1. Europos Sąjungoje

Informacija apie šios įrangos utilizavimą
NORĖDAMI IŠMESTI ŠIĄ ĮRANGĄ, NEIŠMESKITE SU BUITINĖMIS ŠIUKŠLĖMIS IR NEDĖKITE Į ŽIDINĮ!

Naudota elektros ir elektronikos įranga turi būti būtinai surenkama ir utilizuojama ATSKI-RAI pagal vietos įstatymus.

Atskiras surinkimas skatina aplinką tausojantį utilizavimą, medžiagų perdirbimą ir mažina utilizuojamų atliekų kiekį. **NETINKAMAS UTILIZAVIMAS** gali būti žalingas žmonių sveikatai ir aplinkai dėl tam tikrų medžiagų! Nugabenkite **NAUDOTĄ ĮRANGĄ** į artimiausią, paprastai savivaldybės nurodomą, surinkimo vietą.

Jei kyla neaiškumų dėl utilizavimo, susisiekite su vietos valdžios atstovais arba pardavėjais ir pasiteiraukite, kaip tinkamai utilizuoti. **TAIKOMA TIK EUROPOS SĄJUNGOJE IR KAI KURIOSE KITOSE VALSTYBĖSE, PAVYZDŽIUI, NORVEGIJOJE IR ŠVEICARIJOJE:** jūs privalote rūšiuoti tokias atliekas pagal įstatymą.

Šiuo simboliu žymima elektrinė ir elektroninė įranga (arba pakuotės), primenant apie tai naudotojui.

Naudotojai iš **PRIVAČIŲ NAMŲ ŪKIŲ** turi naudoti esamas naudotos įrangos surinkimo vietas. Nugabenimas yra nemokamas.

Jei įranga naudojama **VERSLO TIKSLAIS**, prašome susisiekti su „SHARP“ prekybos agentu, kuris suteiks informaciją apie įrangos atsiėmimą. Jums gali tekti sumokėti už įrangos paėmimą. Smulkūs gaminiai (nedideliais kiekiais) gali būti primami vietiniuose surinkimo punktuose. Ispanijai: Dėl Jūsų panaudotos įrangos priėmimo prašome susipažinti su nustatyta surinkimo sistema ar susisiekti su vietos valdžia.

2. Kitose šalyse už ES ribų

Jei Jūs norite išmesti šį produktą, prašome susisiekti su vietos valdžia ir paprašyti informacijos apie taisyklingus atliekų šalinimo būdus.

Šveicarijai: Panaudota elektros ir elektronikos įranga gali būti grąžinama nemokamai prekybos agentui, net jeigu Jūs neketinate įsigyti naujo gaminio. Papildomi surinkimo punktai yra išvardinti interneto svetainėje www.swico.ch arba www.sens.ch.

B. Informacija apie įrangos šalinimą (verslo klientams)

1. Europos Sąjungoje

Jei gaminys yra naudojamas verslo reikmėms ir Jūs norite jį išmesti:

Prašome susisiekti su SHARP prekybos agentu, kuris informuos Jus apie gaminio priėmimą. Jums gali tekti sumokėti gaminio priėmimo ir perdirbimo išlaidas.

Smulkūs gaminiai (nedideliais kiekiais) gali būti priimami vietiniuose surinkimo punktuose.

Ispanijai: Dėl Jūsų panaudotos įrangos priėmimo prašome susipažinti su nustatyta surinkimo sistema ar susisiekti su vietos valdžia.

2. Kitose šalyse už ES ribų

Jei Jūs norite išmesti šį produktą, prašome susisiekti su vietos valdžia ir paprašyti informacijos apie taisyklingus šalinimo būdus.

Înainte de utilizarea noului dvs. purificator de aer, citiți acest manual

Purificatorul de aer aspiră aerul prin gura de admisie a aerului, îl trece printr-un prefiltru, printr-un filtru HEPA din interiorul unității, iar apoi îl elimină prin gura de evacuare a aerului.

Filtrul HEPA poate elimina 99,97% din particulele de praf cu dimensiuni de până la 0,3 microni care trec prin filtru.

Anumite mirosuri absorbite de filtru se pot descompune în timp, rezultând un miros suplimentar. În funcție de mediul de utilizare, în special când produsul este utilizat în medii extreme (semnificativ mai poluate decât spațiile domestice), acest miros poate deveni mai puternic într-un timp mai scurt decât de obicei. Dacă mirosul persistă, filtrul trebuie înlocuit.

NOTĂ

- Purificatorul de aer este creat pentru a elimina praful din aer, dar nu și gazele nocive (de exemplu, monoxidul de carbon din fumul de țigară).

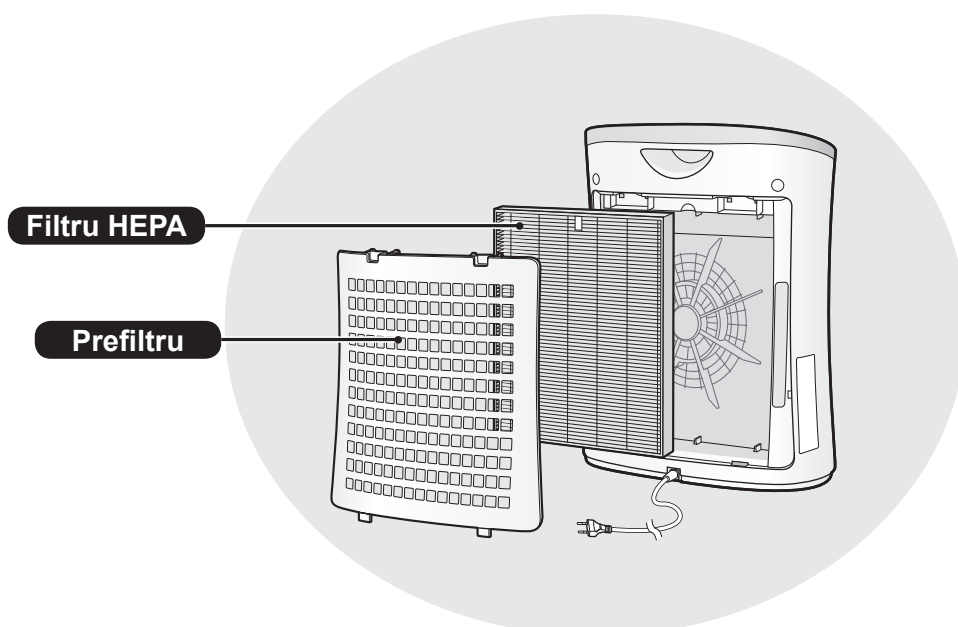

CARACTERISTICI

Tehnologii unice de combinare a funcțiilor de tratare a aerului
Sistem de filtrare + Plasmacluster

ABSOARBE PRAFUL*

Prefiltrul absoarbe praful și alte particule de dimensiuni mari din aer.

REDUCE NIVELUL DE POLEN ȘI MUCEGAI*

Filtrul HEPA absoarbe 99,97% din particule cu dimensiuni de până la 0,3 micrometri.

ÎMPROSPĂTEAZĂ AERUL

Plasmacluster tratează aerul în mod similar cu felul în care natura curăță mediul emițând un nivel echilibrat de ioni pozitivi și negativi.

* Când aerul este absorbit prin sistemul de filtre.

CUPRINS

INSTRUCȚIUNI IMPORTANTE DE SIGURANȚĂ...	RO-2
DENUMIREA COMPONENTELOR.....	RO-4
INSTALAREA FILTRELOR	RO-5
UTILIZARE	RO-6
ÎNGRIJIRE ȘI ÎNTREȚINERE	RO-8
DEPANARE.....	RO-10
SPECIFICAȚII.....	RO-10

Vă mulțumim că ați cumpărat purificatorul de aer SHARP. Citiți cu atenție acest manual. Înainte de a utiliza acest produs, citiți secțiunea: „Instrucțiuni importante de siguranță.” După ce l-ați citit, păstrați manualul la îndemână pentru consultări ulterioare. Vă recomandăm să păstrați manualul într-un loc în care îl puteți consulta în orice moment.

INSTRUCȚIUNI IMPORTANTE DE SIGURANȚĂ

Când utilizați aparate electrocasnice, urmați măsurile de siguranță de bază, inclusiv:

AVERTISMENT - Pentru a reduce riscul de electrocutare, incendiu sau vătămare corporală:

- Înainte de a utiliza unitatea, citiți toate instrucțiunile.
- Utilizați numai o priză electrică de 220-240 volți.
- **Nu utilizați unitatea în cazul în care cablul sau fișa de alimentare sunt deteriorate sau când conectorul prizei electrice este slăbit.**
- Ștergeți periodic praful de pe fișa electrică.
- **Nu introduceți degetele sau obiecte străine în gurile de admisie și de evacuare a aerului.**
- **Când scoateți fișa electrică din priză, țineți întotdeauna de aceasta și nu trageți niciodată de cablu.**
În caz contrar, există riscul de electrocutare și/sau incendiu cauzat de un scurtcircuit.
- Atenție să nu deteriorați cablul de alimentare; aceasta poate genera electrocutări, căldură excesivă sau incendii.
- **Nu scoateți fișa electrică din priză dacă aveți mâinile ude.**
- **Nu utilizați această unitate lângă aparatele electrocasnice pe gaz sau lângă șeminee.**
- **Scoateți fișa electrică din priza de perete înainte de a curăța unitatea și atunci când nu o utilizați.**
În caz contrar, există riscul de electrocutare din cauza izolației necorespunzătoare și/sau incendiu cauzat de un scurtcircuit.
- Când umpleți unitatea sau când nu o folosiți, scoateți-o din priză. În caz contrar, există riscul de electrocutare și/sau incendiu cauzat de un scurtcircuit.
- **În cazul în care cablul de alimentare este deteriorat, pentru a evita pericolele, acesta trebuie înlocuit de producător, de agentul de service, la un centru de service autorizat Sharp sau de o persoană calificată.**
- Nu folosiți unitatea când utilizați insecticizi pe bază de aerosol sau în încăperi în care există resturi uleioase, parfumuri, scânteii generate de țigări aprinse, emanații chimice în aer sau în condiții de umiditate foarte mare, cum ar fi în baie.
- Curățați cu atenție unitatea. Soluțiile de curățare corozive pot deteriora exteriorul acesteia.
- Procedurile de service pentru această unitate trebuie efectuate numai de către o persoană autorizată Sharp. Pentru probleme, reglaje sau reparații, contactați centrul de service Sharp.
- Acest aparat poate fi utilizat de copii cu vârsta de cel puțin 8 ani și de persoane cu capacități fizice, senzoriale sau mentale reduse, sau fără experiență și cunoștințe, decât dacă acestea sunt supravegheate sau instruite cu privire la utilizarea în siguranță a unității și dacă înțeleg riscurile aferente. Copiii nu trebuie să se joace cu aparatul. Curățarea și întreținerea nu trebuie să fie efectuate de către copii în lipsa supravegherii.

NOTĂ - Interferențele radio sau TV

Dacă acest purificator de aer cauzează interferențe cu recepția radio sau TV, încercați să corectați interferențele printr-una sau mai multe din acțiunile următoare:

- Reorientați sau reamplasați antena de recepție.
- Măriți spațiul dintre unitate și receptorul radio/TV/cu ceas cu unde.
- Conectați echipamentul la o priză cu circuit diferit față de cea la care este conectat dispozitivul de recepție.
- Pentru asistență, consultați dealerul sau un tehnician radio / TV cu experiență.

MĂSURI DE SIGURANȚĂ PRIVIND UTILIZAREA

- Nu blocați gurile de admisie și / sau de evacuare a aerului.
- Nu utilizați unitatea lângă sau pe obiecte fierbinți, cum ar fi aragazurile sau încălzitoarele, sau acolo unde acesta poate intra în contact cu aburii.
- Nu așezați unitatea pe jos când o utilizați.
- **Țineți întotdeauna de mânerul de pe spatele unității atunci când o mutați.**
- Nu utilizați unitatea fără filtrul montat în interiorul acesteia.
- **Nu spălați și nu reutilizați filtrul HEPA.**

În caz contrar, filtrul va avea performanțe slabe, existând, de asemenea, și riscul de electrocutare sau funcționare defectuoasă.

INSTRUCȚIUNI DE INSTALARE

- **Pentru a evita interferențele electrice, când utilizați unitatea, amplasați-o la distanță de echipamentele care funcționează pe bază de unde electrice, cum ar fi televizoarele sau radiourile.**
- **Evitați utilizarea în locații în care mobila, materialele textile sau alte obiecte pot intra în contact și obtura gura de admisie și / sau de evacuare a aerului.**
- **Evitați utilizarea în locații în care unitatea este expusă condensului sau schimbărilor drastice de temperatură. Condițiile adecvate includ intervalul de temperatură ambiantă 0-35 °C.**

- **Amplasați unitatea pe o suprafață stabilă, cu un flux de aer suficient de mare.**

Când amplasați unitatea pe un covor gros, unitatea poate vibra ușor.

- **Evitați locațiile care generează fum uleios sau grăsimi în aer.**

În caz contrar, suprafața unității se poate fisura.

- **Pentru a asigura un flux de aer adecvat, poziționați unitatea la aprox. 30 cm distanță de perete.**

Performanța de colectare a prafului va fi identică chiar dacă se utilizează unitatea la o distanță de 3 cm față de perete; se recomandă, însă, amplasarea acesteia cât mai departe posibil (la o distanță recomandată de 30 cm) deoarece poate murdări peretele sau podeaua din jur.

INSTRUCȚIUNI PRIVIND FILTRELE

- Pentru îngrijirea și întreținerea corectă a filtrului, urmați instrucțiunile din acest manual.

DENUMIRILE COMPONENTELOR

FAȚĂ

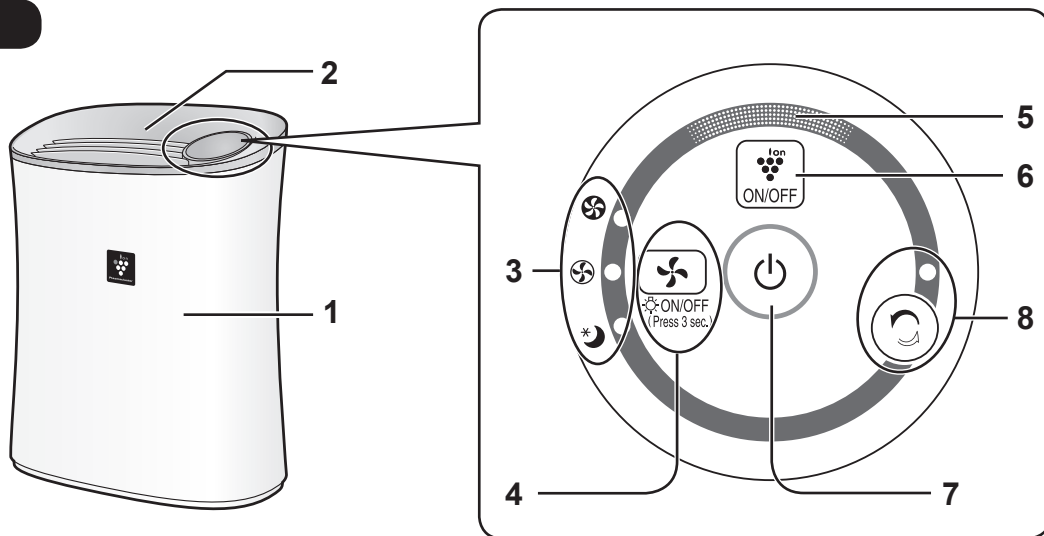

SPATE

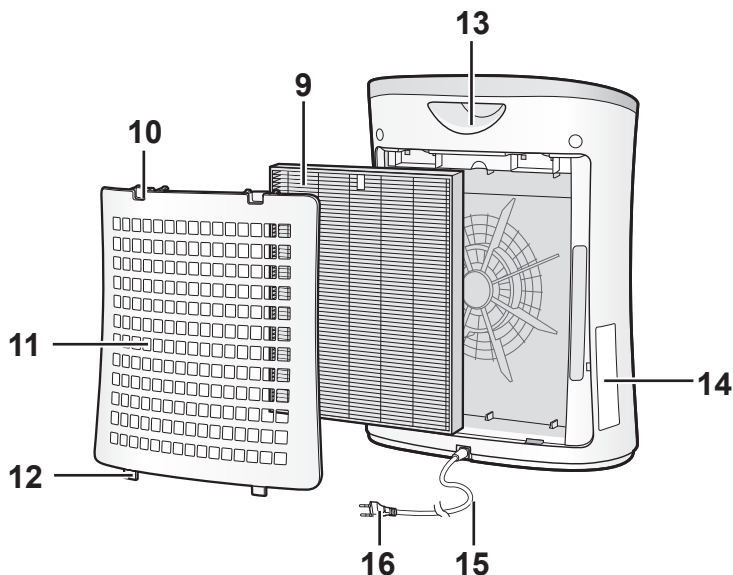

1	Unitatea principală	9	Filtru HEPA
2	Gura de evacuare a aerului	10	Cleme superioare
3	Indicatoare luminoase pentru viteza de ventilare (verde)	11	Panou posterior (prefiltru)
4	Buton MOD/Buton APRINDERE/STINGERE LUMINĂ (apăsați timp de 3 sec.)	12	Cleme inferioare
5	Indicator luminos funcție ioni Plasmacluster (albastru)	13	Mâner
6	Buton de PORNIRE/OPRIRE a funcției cu ioni Plasmacluster	14	Etichetă cu data
7	Buton de PORNIRE/OPRIRE alimentare	15	Cablu de alimentare
8	Buton PULVERIZARE CU IONI CURAȚI/Indicator luminos PULVERIZARE CU IONI CURAȚI (verde)	16	Fișă

INSTALAREA FILTRELOR

Scoateți fișa de alimentare din priza electrică.

Pentru a menține calitatea filtrului, acesta este instalat în unitatea principală și ambalat într-o pungă de plastic. Asigurați-vă că scoateți filtrul din pungă de plastic înainte de a utiliza unitatea.

1 Scoateți panoul posterior.

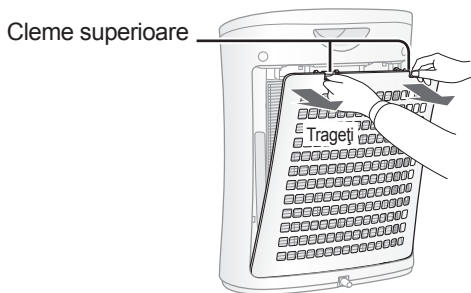

2 Scoateți filtrul din pungă de plastic.

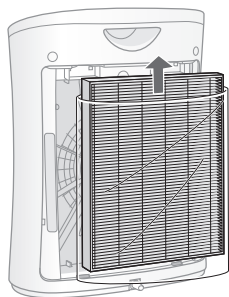

3 Așezați filtrul în unitatea principală.

Nu instalați filtrul invers, altfel unitatea nu va funcționa în mod corespunzător.

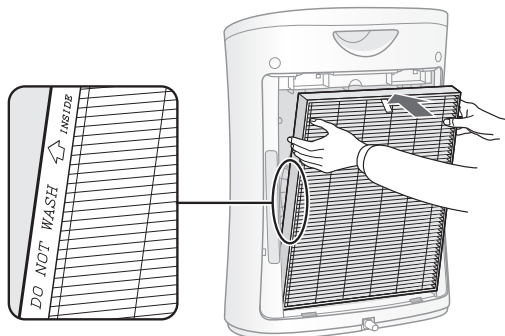

4 Așezați panoul posterior la loc pe unitatea principală.

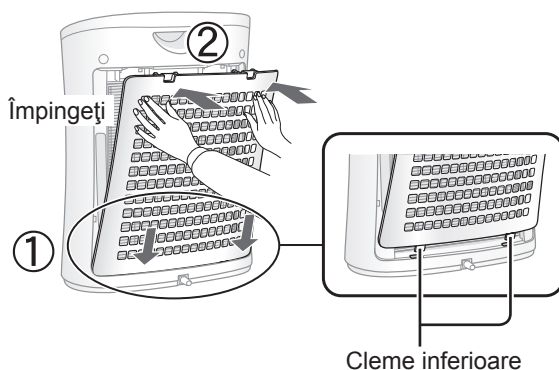

5 Completați data de începere a utilizării, pe eticheta cu data.

Utilizați data ca indicație pentru programul de înlocuire a filtrului.

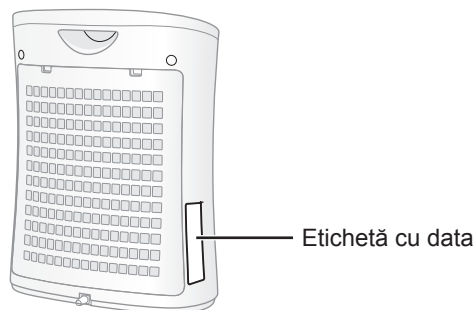

[Data de începere a utilizării]

Starting date of use			
.	.	.	.
.	.	.	.
.	.	.	.

• Nu utilizați unitatea fără filtru.

UTILIZARE

CURĂȚARE AER

PORNIREA



STOP



- Selectați treapta de viteză de ventilare dorită.
- Cu excepția situației în care cablul de alimentare a fost decuplat, unitatea începe să funcționeze în modul anterior opririi acesteia.

PULVERIZARE CU IONI CURAȚI

Emite ioni Plasmacluster de înaltă densitate și un flux de aer puternic timp de 60 minute.

PORNIREA

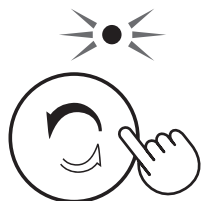

NOTĂ

- Dacă modul Ioni Plasmacluster este OPRIT, nu se vor elibera ioni Plasmacluster în aer.
- Când operațiunea se încheie, unitatea va reveni la modul de funcționare anterior. Aceasta poate schimba celălalt mod și  în timpul acestui mod.

VITEZA DE VENTILARE



NOTĂ

INACTIV *

- Unitatea va funcționa în mod foarte silențios la o viteză de ventilare redusă. Indicatorul de ioni Plasmacluster se stinge în mod automat. Chiar dacă indicatorul este stins, ionii Plasmacluster sunt dispersați în aer, dacă funcția cu ioni Plasmacluster nu este oprită apăsând pe .

Controlul indicatoarelor luminoase

Puteți seta indicatorul de ioni Plasmacluster în poziția OPRIT atunci când este aprins.

PORNIT



mai mult de 3 sec.

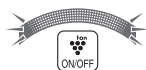

OPRIT



mai mult de 3 sec.

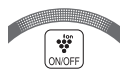

NOTĂ

- Când unitatea începe să funcționeze, indicatorul de ioni Plasmacluster este întotdeauna aprins.
- În modul INACTIV, butonul Control indicatoare luminoase nu funcționează.

PORNIREA/OPRIREA funcției cu ioni Plasmacluster

Când funcția cu ioni Plasmacluster este PORNITĂ, indicatorul luminos pentru ioni Plasmacluster se aprinde. (albastru)

PORNIT

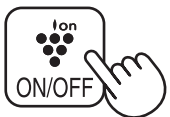

OPRIT



NOTĂ

Când indicatorul este oprit,

- Dacă funcția cu ioni Plasmacluster este PORNITĂ,

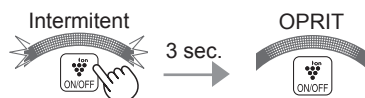

- Dacă funcția cu ioni Plasmacluster este OPRITĂ,



REPOZNIRE automată

Dacă unitatea este deconectată sau dacă există o pană de curent, aceasta își va relua funcționarea cu setarea anterioară după restabilirea alimentării electrice.

PORNIT

(cu unitatea oprită)



mai mult de 3 sec.

OPRIT

(cu unitatea oprită)



mai mult de 3 sec.



* Aprindere

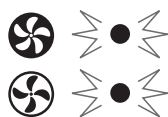

* Intermittent

Dacă indicatoarele luminoase , , se aprind timp de 10 secunde, setarea este completă.



Pentru a menține o performanță optimă a acestui purificator de aer, curățați periodic unitatea și filtrul.

Înainte de a efectua orice operații de întreținere, asigurați-vă că ați deconectat cablul de alimentare de la priza de perete.

PANOU POSTERIOR (prefiltru)

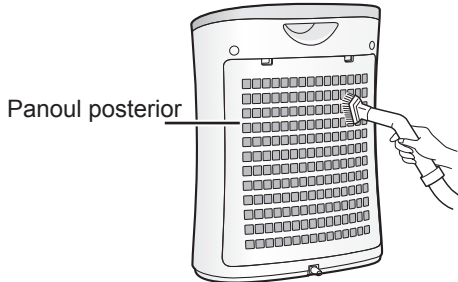

Îndepărtați delicat praful de pe panoul posterior folosind un atașament al aspiratorului sau un instrument similar.

ATENȚIE

Nu aplicați o presiune excesivă atunci când frecați panoul posterior.

NOTĂ

Modul de curățare al murdăriei persistente

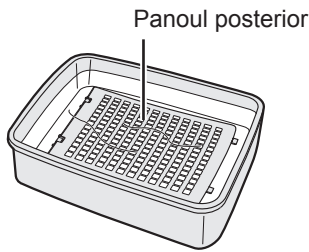

1. Adăugați o cantitate mică de detergent de bucătărie în apă și lăsați la înmuiat 10 minute.
2. Clătiți detergentul de bucătărie cu apă curată.
3. Uscați complet filtrul într-o zonă bine ventilată.

Filtru HEPA

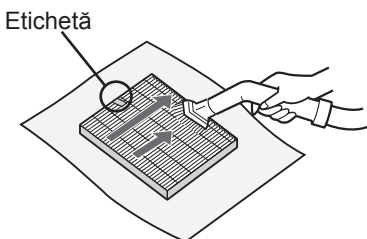

Îndepărtați delicat praful de pe filtrul HEPA folosind un atașament al aspiratorului sau un instrument similar.

ATENȚIE

- Nu SPĂLAȚI în apă și nu USCAȚI la soare.
 - Aplicați procedura de întreținere doar pe partea cu eticheta. Nu curățați partea opusă; în caz contrar, filtrul va fi deteriorat.
- Filtrul este fragil, fiți atenți să nu aplicați o forță excesivă.

UNITATE



Ștergeți cu o lavetă moale și uscată

Pentru murdărie sau pete persistente, folosiți o lavetă moale umezită în apă caldă.

ATENȚIE

• Nu utilizați lichide volatile

Diluanții de vopsea, pe bază de benzină și de lustruit etc. pot deteriora suprafața produsului.

• Nu utilizați detergenți

Substanțele din detergenți pot deteriora unitatea.

INSTRUCȚIUNI DE ÎNLOCUIRE A FILTRULUI

Interval de înlocuire La aproximativ 2 ani de funcționare

Nu spălați și nu reutilizați filtrul

Durata de viață și ciclul de înlocuire a filtrului se bazează pe condiții de fum provenite de la 5 țigări pe zi și pe o putere de colectare a prafului redusă cu jumătate față de un filtru nou.

Durata de viață a filtrului variază în funcție de mediul ambiant, de utilizare și de amplasarea unității.

Vă recomandăm să înlocuiți filtrul mai des dacă produsul este utilizat în condiții semnificativ mai dificile decât utilizarea casnică obișnuită.

ÎNLOCUIREA FILTRULUI

Filtrul de schimb

Model: FZ-F30HFE

- Filtru HEPA: 1 unitate

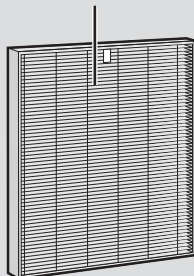

Consultați pagina RO-5 pentru instrucțiuni privind modul de instalare a filtrului la înlocuire.

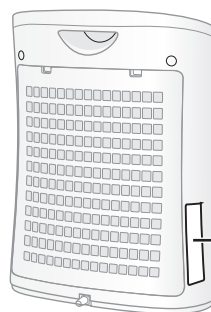

Etichetă cu data

- Pentru a achiziționa un filtru de schimb, contactați dealerul dvs.
- Utilizați doar un filtru conceput pentru acest produs.

Eliminarea filtrului



Eliminați filtrul uzat conform legilor și regulamentelor locale.

Materialele filtrului:

- Filtru: polipropilenă
- Ramă: poliester

DEPANARE

Având în vedere că problema survenită poate să nu fie una de funcționare defectuoasă a unității, înainte de a suna pentru a solicita o reparație, consultați lista de mai jos.

SIMPTOM	SOLUȚIE (nu reprezintă o funcționare defectuoasă)
Praful și fumul nu sunt eliminate.	<ul style="list-style-type: none">• Curățați sau înlocuiți filtrul dacă acesta pare foarte încărcat. (Consultați RO-8, RO-9)
Se aude un clic sau un ticăit de la unitate.	<ul style="list-style-type: none">• Se poate auzi un clic sau un ticăit atunci când unitatea generează ioni.
Aerul emanat miroase.	<ul style="list-style-type: none">• Verificați dacă filtrul este foarte încărcat. Înlocuiți filtrul.• Purificatoarele de aer Plasmacluster emit cantități mici de ozon, care pot produce un miros specific. Aceste emisii de ozon sunt mult sub nivelurile de siguranță.
Indicatorul funcției cu ioni Plasmacluster nu se aprinde.	<ul style="list-style-type: none">• Verificați pentru a vedea dacă este selectat modul INACTIV. Indicatorul luminos al funcției cu ioni Plasmacluster se stinge la 3 secunde după selectarea modului INACTIV.• Verificați pentru a vedea dacă funcția cu ioni Plasmacluster este OPRITĂ. Apăsăți  pentru aprindere.• Verificați pentru a vedea dacă este selectat controlul indicatoarelor. Apăsăți  timp de 3 secunde pentru aprindere.

SPECIFICAȚII

Curent electric	220-240 V 50-60 Hz			
Viteză de ventilare	Reglaj viteză de ventilare	MAX.	MED.	INACTIV
	Putere nominală	51 W	30 W	13 W
Utilizare	Viteza de ventilare	180 m ³ /oră	120 m ³ /oră	60 m ³ /oră
Dimensiune recomandată încăpere	~21 m ² *1			
Dimensiune recomandată încăpere pentru ioni Plasmacluster de înaltă densitate	~16 m ² *2			
Lungime cablu	2 m			
Dimensiuni	400 mm (L) x 182 mm (A) x 463 mm (Î)			
Greutate	4 kg			

*1 Dimensiunea încăperii este adecvată pentru utilizarea unității la o viteză maximă de ventilare.
• Aceasta indică spațiul din care se poate elimina o anumită cantitate de particule de praf în 30 de minute (JEM1467).

*2 Dimensiunea unei încăperi în care se pot măsura aproximativ 7.000 ioni per centimetru cub, în centrul încăperii (la o înălțime de aproximativ 1,2 metri de podea), când aparatul este amplasat lângă un perete și funcționează în modul de operare MED.

Alimentare în standby

Pentru a utiliza circuitele electrice când fișa de alimentare este conectată încă la priza de perete, acest produs consumă aproximativ 0,7 W în standby.
Pentru economisirea energiei, decuplați cablul de alimentare când nu folosiți unitatea.



Atenție: Produsul dumneavoastră este marcat cu acest simbol. Simbolul indică faptul că produsele electrice și electronice uzate nu trebuie amestecate cu deșeurile menajere. Există un sistem de colectare selectivă pentru aceste produse.

A. Informații privind eliminarea pentru utilizatori (gospodării)

1. În Uniunea Europeană

Informații referitoare la eliminarea acestui echipament

DACĂ DORIȚI SĂ ELIMINAȚI ACEST ECHIPAMENT, NU UTILIZAȚI COȘUL DE GUNOI MENAJER ȘI NU ARUNCAȚI ECHIPAMENTUL ÎN FOC!

Echipamentele electrice și electronice uzate trebuie să fie întotdeauna colectate și tratate SELECTIV, în conformitate cu legislația locală.

Colectarea selectivă facilitează o tratare ecologică, reciclarea materialelor și minimizarea eliminării finale a deșeurilor. ELIMINAREA INCORECTĂ poate fi dăunătoare pentru sănătatea umană și mediul înconjurător din cauza anumitor substanțe! Duceți ECHIPAMENTUL UZAT la o unitate de colectare locală, de obicei municipală, dacă există.

În cazul în care aveți dubii privind eliminarea, contactați autoritățile locale sau dealerul și întrebați care este metoda corectă de eliminare. DOAR PENTRU UTILIZATORII DIN UNIUNEA EUROPEANĂ ȘI ALTE CÂTEVA ȚĂRI; DE EXEMPLU, NORVEGIA ȘI ELVEȚIA: participarea dvs. la colectarea selectivă este impusă prin lege.

Simbolul afișat mai sus apare pe echipamentele electrice și electronice (sau pe ambalaj) pentru a le reaminti utilizatorilor de acest lucru.

Utilizatorii din GOSPODĂRII trebuie să utilizeze unitățile de returnare existente pentru echipamentul uzat. Returnarea este gratuită.

Dacă echipamentul a fost utilizat ÎN SCOP COMERCIAL, contactați dealerul SHARP, care vă va oferi informații cu privire la preluare. Este posibil să fiți taxați pentru costurile ce decurg din preluare. Echipamentele mici (și cantitățile mici) pot fi preluate de unitatea de colectare locală. Pentru Spania: contactați sistemul de colectare stabilit sau autoritățile locale pentru preluarea produselor uzate.

2. În alte țări din afara UE

Dacă doriți să eliminați acest produs, vă rugăm să contactați autoritățile locale și să întrebați care metoda corectă de eliminare.

Pentru Elveția: echipamentele electrice sau electronice uzate pot fi returnate gratuit la dealer, chiar dacă nu achiziționați un produs nou. Mai multe unități de colectare sunt listate pe pagina principală de pe www.swico.ch sau www.sens.ch.

B. Informații privind eliminarea pentru utilizatorii persoane juridice

1. În Uniunea Europeană

Dacă acest produs este utilizat în scopuri de afaceri și doriți să-l eliminați:

Contactați dealerul SHARP, care vă va oferi informații cu privire la preluarea produsului. Este posibil să fiți taxați pentru costurile ce decurg din preluare și reciclare. Produsele mici (și cantitățile mici) pot fi preluate de unitățile de colectare locale.

Pentru Spania: Vă rugăm să contactați sistemul de colectare stabilit sau autoritățile locale pentru preluarea produselor uzate.

2. În alte țări din afara UE

Dacă doriți să eliminați acest produs, vă rugăm să contactați autoritățile locale și să întrebați care metoda corectă de eliminare.

Pročtěte si tuto příručku před zahájením obsluhy své nové čističky vzduchu

Čistička vzduchu nasává vzduch z místnosti, ten prochází přes předfiltr, HEPA filtr v přístroji, a poté je vypouštěn výstupem vzduchu.

HEPA filtr dokáže odstranit 99,97 % prachových částic o velikosti 0,3 mikronu, které prochází filtrem.

Některé pachy absorbované filtrem se mohou časem rozložit a způsobit další pachy. V závislosti na prostředí, ve kterém se přístroj používá, především, když se výrobek používá v extrémních prostředích (podstatně horších, než je běžné používání v domácnosti), tyto pachy mohou být v krátkém čase intenzivnější, než se očekává. Jestli pachy přetrvávají, měli byste vyměnit filtry.

POZNÁMKA

- Čistička vzduchu je navržena k odstraňování prachu ve vzduchu, ale neodstraňuje škodlivé částice. (například, oxid uhličitý obsažený v cigaretovém kouři).

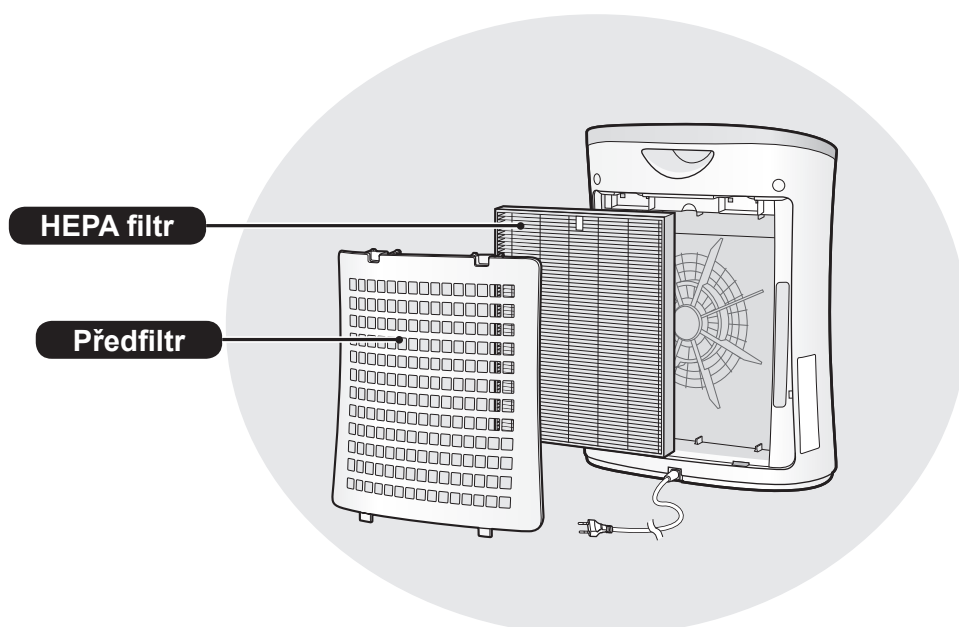

FUNKCE

Unikátní kombinace technologií úpravy vzduchu

Systém filtrace + Plasmacluster

ZACHYTÁVÁ PRACH*

Předfiltr zachytává prach a jiné velké částice ve vzduchu.

ZMENŠUJE MNOŽSTVÍ PYLU A PLÍSNÍ*

HEPA filtr zachytává 99,97 % částic s velikostí 0,3 mikronů.

OSVĚŽUJE

Plasmacluster upravuje vzduch podobně jako se v přírodě čistí životní prostředí emitováním rovnováhy pozitivních a negativních iontů.

* Když je vzduch nasáván filtračním systémem.

OBSAH

DŮLEŽITÉ BEZPEČNOSTNÍ POKYNY....	CZ-2
NÁZVY ČÁSTÍ.....	CZ-4
INSTALACE FILTRU	CZ-5
OBSLUHA	CZ-6
PÉČE A ÚDRŽBA	CZ-8
ODSTRAŇOVÁNÍ PROBLÉMŮ.....	CZ10
TECHNICKÉ ÚDAJE	CZ-10

Děkujeme, že jste si zakoupili čističku vzduchu SHARP. Tento návod si přečtete pečlivě. Než tento produkt použijete, přečtete si část: „Důležité bezpečnostní pokyny“. Návod po přečtení uchovejte na praktickém místě, k budoucímu použití. Doporučujeme, abyste tento návod uchovali na místě, kde si ho můžete přečíst kdykoliv.

DŮLEŽITÉ BEZPEČNOSTNÍ POKYNY

Při používání elektrických zařízení byste měli dodržovat, základní bezpečnostní opatření, mimo jiné:

VAROVÁNÍ - Pro snížení nebezpečí zkratu, požáru, nebo poranění:

- Před použitím přístroje si přečtěte všechny pokyny.
- Používejte jen zásuvku s napětím 220-240 voltů.
- **Přístroj nepoužívejte, jsou-li napájecí kabel nebo zástrčka poškozené, nebo je-li připojení k elektrické zásuvce uvolněné.**
- Ze zástrčky pravidelně odstraňujte prach.
- **Do přívodu ani vývodu vzduchu ventilace nedávejte prsty ani jiné cizí předměty.**
- **Při vytahování zástrčky vždy uchopte zástrčku a nikdy netahejte za kabel.** Mohlo by to způsobit elektrický výboj a/nebo požár vlivem zkratu.
- Dejte pozor, abyste nepoškodili napájecí kabel, může dojít k úrazu elektrickým proudem, nadměrnému přehřátí nebo požáru.
- **Nevytahujte zástrčku mokřýma rukama.**
- **Nepoužívejte přístroj v blízkosti plynových zařízení ani ohnišť.**
- **Před čištěním přístroje a v případě, že jej déle nebudete používat, jej odpojte z elektrické zásuvky.** Jinak může vlivem zkratu dojít k elektrickému výboji (kvůli špatné izolaci) a/nebo požáru.
- Při čištění přístroje, nebo když přístroj nepoužíváte, nezapomeňte ho odpojit z elektrické zásuvky. Jinak může dojít k elektrickému výboji a/nebo požáru vlivem zkratu.
- **Je-li napájecí kabel poškozen, může ho vyměnit pouze výrobce, jeho servisní technik, autorizované servisní středisko společnosti Sharp nebo kvalifikovaná osoba, aby se zabránilo nebezpečí.**
- Přístroj nepoužívejte, když používáte aerosolové insekticidy, ani v místnostech, kde jsou ve vzduchu zbytky oleje, kadidla, jiskry od zapálených cigaret, chemické výpary, ani na místech, kde je vysoká vlhkost, jako například v koupelnách.
- Při čištění přístroje si dávejte pozor. Korozivní čisticí prostředky mohou poškodit zevnějšek přístroje.
- Servis této čističky vzduchu může vykonávat jen autorizované servisní středisko společnosti Sharp. Při výskytu problému, potřebě nastavení nebo opravy kontaktujte nejbližší servisní středisko.
- Toto zařízení může být používáno dětmi staršími 8 let a osobami se sníženými fyzickými, smyslovými nebo duševními schopnostmi nebo s nedostatkem zkušeností, pokud je na ně dohlíženo nebo byly poučeny o použití zařízení bezpečným způsobem a rozumí zahrnutým rizikům. Děti si se zařízením nesmí hrát. Čištění a údržbu nesmí provádět děti bez dozoru.

POZNÁMKA- Rušení rádia nebo TV

Pokud tato čistička vzduchu způsobí rušení příjmu radia nebo televize, pokuste se opravit rušení jedním nebo více následujícími opatřeními:

- Přeorientujte nebo přemístěte příjmovou anténu.
- Zvyšte vzdálenost mezi přístrojem a radiovým/televizním přijímačem.
- Připojte zařízení do zásuvky v jiném okruhu, než je ten, do kterého je zapojený přijímač.
- Vyhledejte pomoc u prodejce nebo zkušeného radiového/televizního technika.

UPOZORNĚNÍ VZTAHUJÍCÍ SE K PROVOZU

- Neblokujte vstupní a/nebo výstupní otvory ventilace.
- Nepoužívejte přístroj u ani na horkých předmětech, jako jsou například sporáky nebo ohřívače, ani tam, kde můžou přijít do kontaktu s párou.
- Přístroj během používání nepokládejte.
- **Při přenášení přístroje jej vždy držte pomocí držadel nacházejících se v zadní části.**
- Nepoužívejte bez vloženého filtru.
- **HEPA filtr neumývejte ani opětovně nepoužívejte.**
Nejenom, že tím nezlepšíte výkon filtru, ale můžete tak způsobit úraz elektrickým proudem nebo poruchu.

POKYNY K INSTALACI

- **Přístroj umístěte mimo dosah zařízení využívající elektrické vlny, jako jsou například televizory nebo rádia, abyste při používání přístroje zabránili elektrickému rušení.**
- **Vyhnete se používání na místech, kde se může přístroj dostat do kontaktu s nábytkem, látkami, nebo jinými předměty, které by mohly zabránit vstupu/výstupu vzduchu do/z ventilace.**
- **Přístroj nepoužívejte na místech, kde bude vystaven kondenzaci nebo velkým teplotním změnám. Vhodná teplota místnosti je mezi 0 – 35 °C.**
- **Umístěte na stabilní povrch s dostatečnou cirkulací vzduchu.**
Když přístroj umístíte na oblast s hrubou kobercovou plochou, může mírně vibrovat.
- **Přístroj nepoužívejte na místech, kde se tvoří mastnota nebo olejový kouř.**
V důsledku toho může dojít k prasknutí povrchu přístroje.
- **Přístroj umístěte asi 30 cm (1 stopu) od zdi, abyste tak zajistili správné proudění vzduchu.**
Výkon sběru prachu bude stejný i při použití zařízení 3 cm od stěny, ale umístěte jej co nejdále to bude možné (doporučuje se vzdálenost 30 cm), neboť by mohl znečistit okolní stěny nebo podlahy.

SMĚRNICE TÝKAJÍCÍ SE FILTRU

- Postupujte podle pokynů v tomto návodu, abyste se správně starali o filtry a abyste je dobře udržovali.

NÁZVY ČÁSTÍ

PŘEDNÍ ČÁST

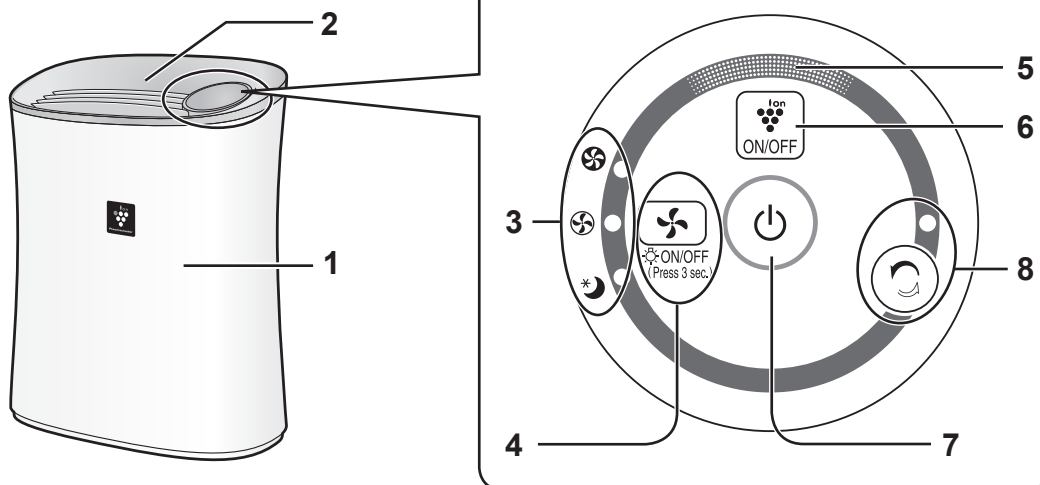

ZADNÍ ČÁST

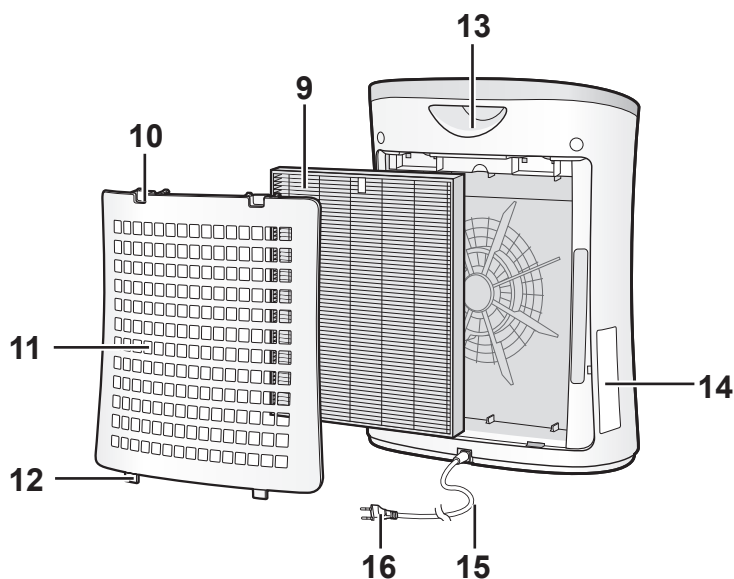

1	Hlavní jednotka	9	HEPA filtr
2	Odvod vzduchu	10	Horní ouška
3	Kontrolky indikátoru rychlosti ventilátoru (zelené)	11	Zadní panel (předfiltr)
4	Tlačítko REŽIM / Tlačítko ZAP./VYP. KONTROLKU (Stiskněte na 3 sekundy)	12	Dolní ouška
5	Kontrolka indikátoru iontů Plasmacluster (modrá)	13	Držadlo
6	Tlačítko zap./vyp. iony Plasmacluster	14	Štítek s datem
7	Vypínač	15	Napájecí kabel
8	Tlačítko IONTOVÁ SPRCHA / Kontrolka indikátoru IONTOVÁ SPRCHA (zelené)	16	Zástrčka

INSTALACE FILTRU

Nezapomeňte vyjmout zástrčku z elektrické zásuvky.

K udržení kvality filtru je instalován v hlavní jednotce a zabalen v umělohmotném sáčku. Nezapomeňte před prvním použitím přístroje vyjmout filtr z umělohmotného sáčku.

1 Odstraňte zadní panel.

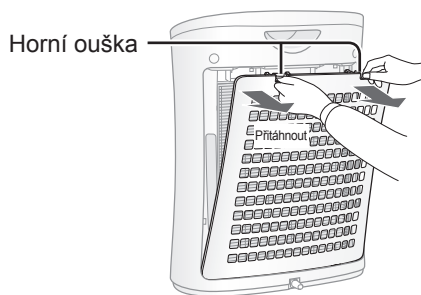

2 Odstraňte filtr z umělohmotného sáčku.

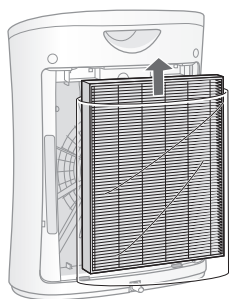

3 Vložte filtr do hlavní jednotky.

Neinstalujte filtr v opačném směru, jinak stroj nebude pracovat správně.

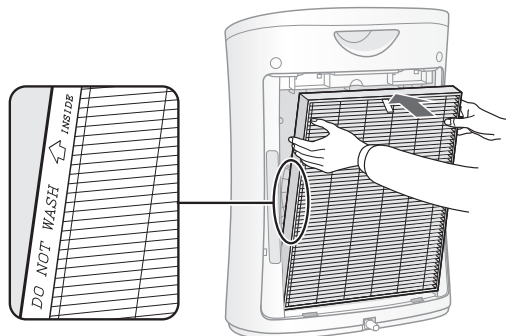

4 Na přístroj vraťte zadní panel.

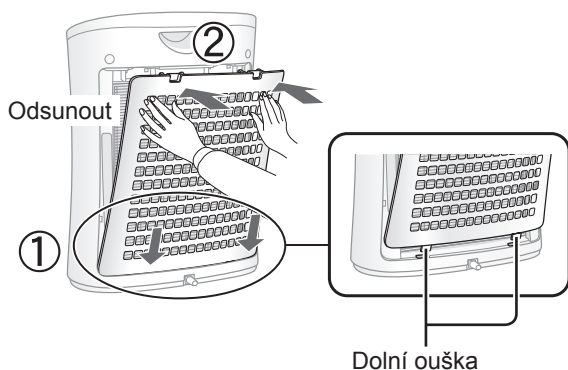

5 Vyplňte na štítku s datem počáteční datum používání.

Datum použijte jako pomůcku k zjištění, kdy byste měli vyměnit filtr.

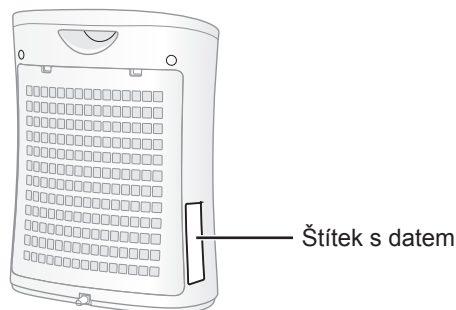

[Datum zahájení používání]

Starting date of use			
.	.	.	.
.	.	.	.
.	.	.	.

• Přístroj nespouštějte bez vloženého filtru.

ČESKY

OBSLUHA

ČISTÝ VZDUCH

START



STOP



- Vyberte požadovanou rychlost ventilátoru.
- Nebyl-li odpojen napájecí kabel, provoz začne v posledním režimu, ve kterém byl přístroj spuštěn.

ČISTÁ IONOVÁ SPRCHA

Uvolňuje vysokohustotní ionty Plasmacluster a vypouští silný vzdušný proud po dobu 60 minut.

START

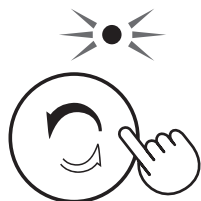

POZNÁMKA

- Je-li "Plasmacluster Ion" VYP., ionty Plasmacluster se nebudou uvolňovat.
- Když přístroj dokončí práci, vrátí se do předcházejícího režimu. Během tohoto režimu lze provést změnu na jiný režim a .

RYCHLOST VENTILÁTORU



POZNÁMKA

SPÁNEK 

- Přístroj bude při nízké rychlosti ventilátoru velmi tichý. Indikátor Plasmacluster Ion se vypne automaticky. I když je indikátor vypnutý, ionty Plasmacluster jsou rozptylovány do vzduchu, dokud nedojde k vypnutí Plasmacluster Ion stisknutím .

Světelná kontrolka

Kontrolku indikátoru iontů Plasmacluster můžete natavit na VYP., jestliže kontrolka indikátoru iontů Plasmacluster svítí.

ZAP.



déle než 3 sekundy



VYP.



déle než 3 sekundy

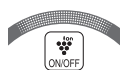

POZNÁMKA

- Když se zařízení spustí, kontrolka indikátoru iontů Plasmacluster se vždy rozsvítí.
- V režimu SPÁNKU nelze tlačítko kontrolky ovládat.

Plasmacluster Ion ZAP./VYP.

Když je zapnut režim iontů Plasmacluster, zapne se kontrolka indikátoru iontů Plasmacluster (modrá).

ZAP.



VYP.



POZNÁMKA

Když je indikátor vypnutý.

- Je-li Plasmacluster Ion ZAP.

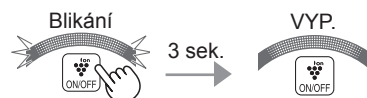

- Je-li Plasmacluster Ion VYP,



Automatický RESTART

Pokud je přístroj odpojený nebo pokud dojde k výpadku napájení, přístroj se po obnovení napájení spustí v předchozím nastavení.

ZAP.

(je-li jednotka VYP.)



déle než 3 sekundy



VYP.

(je-li jednotka VYP.)



déle než 3 sekundy

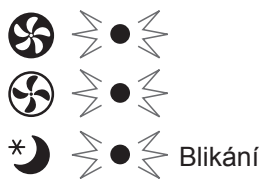

Pokud se kontrolka , ,  rozsvítí na 10 sekund, nastavení je úplné.



K udržení optimálního výkonu této čističky vzduchu musíte přístroj pravidelně čistit, včetně senzoru a filtrů.

Než provedete jakoukoli údržbu, zkontrolujte, zda jste odpojili napájecí kabel ze zásuvky.

ZADNÍ PANEL (předfiltr)

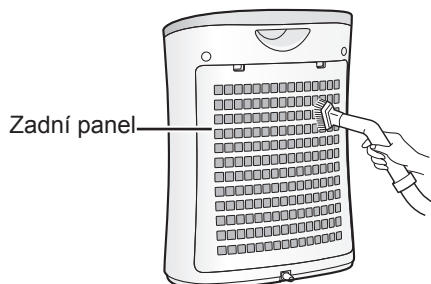

Pomocí příslušenství k vysavači nebo podobného nástroje jemně odstraňte prach ze zadního panelu.

UPOZORNĚNÍ

Při čištění zadního panelu nevyvíjejte nadměrný tlak.

POZNÁMKA Jak odstranit zažranou špínu

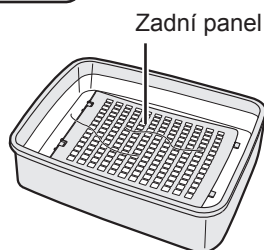

1. Do vody přidejte malé množství běžného čisticího prostředku a nechte namáčet zhruba 10 minut.
2. Čisticí prostředek opláchněte čistou vodou.
3. Filtr nechte vyschnout v dobře větraném prostoru.

HEPA filtr

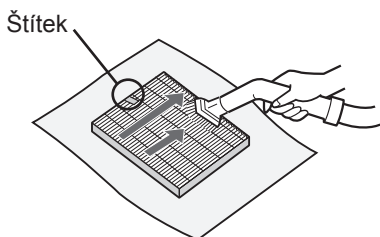

Pomocí příslušenství k vysavači nebo podobného nástroje jemně odstraňte prach z HEPA filtru.

UPOZORNĚNÍ

- NEMYJTE ve vodě a SUŠTE na slunci.
 - Údržbu provádějte pouze na části označené štítkem. Druhou stranu nečistěte; v takovém případě dojde k poškození filtru.
- Filtr je křehký, dejte pozor, abyste na něj nevyvíjeli nadměrný tlak.

JEDNOTKA



Vytřete suchým jemným hadříkem

V případě zažraných nečistot nebo těžko odstranitelných skvrn použijte měkký hadřík **namočený v teplé vodě**.

UPOZORNĚNÍ

- **Nepoužívejte prchavé látky**
Benzen, ředidlo, leštící prášek, atd. mohou poškodit povrch.
- **Nepoužívejte čisticí prostředky**
Přísady čisticích prostředků mohou poškodit přístroj.

POKYNY K VÝMĚNĚ FILTRU

Načasování výměny Zhruba 2 roky po uvedení do provozu

Filtr neumývejte ani opětovně nepoužívejte.

Životnost filtru a doba výměny jsou založeny na základě kouření 5 cigaret denně a snížení sběrného výkonu o polovinu v porovnání s novým filtrem.

Životnost filtru se liší v závislosti na prostředí v místnosti, používání a umístění přístroje.

Je-li výrobek používán v podmínkách podstatně horších, než je běžné používání v domácnosti, doporučujeme měnit filtr ještě častěji.

VÝMĚNA FILTRU

Náhradní filtr

Model: FZ-F30HFE

- HEPA filtr: 1 jednotka

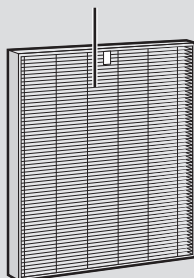

Informace o instalaci filtru při výměně naleznete na straně CZ-5.

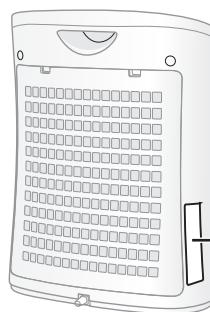

Štítek s datem

- Nákup náhradního filtru konzultujte se svým prodejcem.
- Používejte pouze filtry určeny k použití s tímto přístrojem.

Likvidace filtru



Vybraný filtr zlikvidujte v souladu s místními zákony a nařízeními.

Materiály filtru:

- Filtr: Polypropylén
- Rám: Polyester

ODSTRAŇOVÁNÍ PROBLÉMŮ

Před zavoláním na servis si prosím projděte níže uvedenou tabulku Řešení problémů, jelikož problémem nemusí být porucha přístroje.

SYMPTOM	NÁPRAVA (není závada)
Pachy a kouř nejsou odstraňovány.	<ul style="list-style-type: none">• Pokud se vám zdá filtr značně znečištěný, vyčistěte ho nebo ho vyměňte. (Viz CZ-8, CZ-9)
Z přístroje je slyšet klepání nebo tikot.	<ul style="list-style-type: none">• Když přístroj generuje iony, může být z něj slyšet klepání nebo tikot.
Vypouštěný vzduch zapáchá.	<ul style="list-style-type: none">• Zkontrolujte, není-li filtr silně znečištěn. Výměna filtru• Čističky vzduchu Plasmacluster vyzařují malé množství ozónu, který může vydávat specifický pach. Tyto emise jsou výrazně pod bezpečnostními úrovněmi.
Indikátor iontů Plasmacluster nesvítí.	<ul style="list-style-type: none">• Zkontrolujte, zda je vybrán režim SPÁNEK. Kontrolka indikátoru Plasmacluster Ion se vypne na 3 sekund poté, co bude provede výběr režimu SPÁNEK.• Zkontrolujte, zda je vybraná funkce Plasmacluster Ion VYP. Kontrolku zapnete stisknutím  .• Zkontrolujte, zda je kontrolka zvolena. Na 3 sekundy stiskněte  a kontrolku rozsviňte.

TECHNICKÉ ÚDAJE

Napájení		220-240 V 50-60 Hz		
Ventilátor Rychlost Obsluha	Nastavení rychlosti ventilátoru	MAX.	STŘED.	SPÁNEK
	Jmenovitý výkon	51 W	30 W	13 W
	Rychlost ventilátoru	180 m ³ /hodinu	120 m ³ /hodinu	60 m ³ /hodinu
Doporučovaná velikost místnosti		~21m ² *1		
Doporučovaná velikost místnosti pro velmi husté iony Plasmacluster		~16m ² *2		
Délka kabelu		2,0 m		
Rozměry		400 mm (Š) x 182 mm (H) x 463 mm (V)		
Hmotnost		4,0 kg		

*1 Velikost místnosti, která je vhodná k provozu přístroje s maximální rychlostí ventilátoru.

- Označuje prostor, ve kterém se může do 30 minut odstranit určité množství prachových částic (JEM1467).

*2 Velikost místnosti, ve středu které se dá na kubický centimetr naměřit 7000 iontů (ve výšce přibližně 1,2 metru od země), když je výrobek umístěn vedle zdi a běží na střední výkon.

Spotřeba energie v pohotovostním režimu

Aby mohli být během toho, když je napájecí kabel zapojen do elektrické zásuvky, obsluhovány elektrické obvody, spotřebuje tento výrobek asi 0,7 W energie v pohotovostním režimu.

Nepoužíváte-li přístroj, odpojte pro šetření energie napájecí kabel.



Upozornění: Váš produkt je označený tímto symbolem. To znamená, že použité elektrické a elektronické produkty nesmí být smíšeny s běžným domácím odpadem. Pro tyto produkty existují speciální sběrná místa.

A. Informace pro uživatele ohledně likvidace (domácnosti)

1. V Evropské unii

Informace ohledně likvidace přístroje

POKUD SI PŘEJETE PROVÉST LIKVIDACI TOHOTO PŘÍSTROJE, NEPOUŽÍVEJTE BĚŽNÝ DOMÁCÍ ODPAD A NEVHAZUJTE HO DO OHNIŠTĚ!

Použitě elektrické a elektronické zařízení musí být vždy shromážděno a zlikvidováno OD-DĚLENĚ, v souladu s místními zákony.

Oddělený sběr podporuje ochranu životního prostředí, recyklaci materiálů a minimalizuje finální likvidaci odpadu. NESPRÁVNÁ LIKVIDACE může být s ohledem na určité látky škodlivá pro lidské zdraví a životní prostředí! ZAŘÍZENÍ odnese do lokálního, zpravidla městského, sběrného dvora.

Máte-li ohledně likvidace jakékoli pochybnosti, kontaktujte místní úřady nebo prodejce a zeptejte se na správný způsob likvidace. **POUZE PRO UŽIVATELE V EVROPSKÉ UNII A V NĚKTERÝCH JINÝCH ZEMÍCH, NAPŘÍKLAD V NORSKU A ŠVÝCARSKU:** Třídění odpadu je požadované zákonem.

Výše uvedený symbol je uvedený na elektrických a elektronických zařízeních (nebo na obalu) jako připomínka.

Uživatelé ze **SOUKROMÝCH DOMÁCNOSTÍ** jsou povinni využívat stávajících sběrných zařízení. Doručení je bezplatné.

Pokud je zařízení použito pro **FIREMNÍ ÚČELY**, kontaktujte, prosím, svého prodejce SHARP, který vám podá informace o navrácení produktu. Může dojít k tomu, že vám budou účtovány poplatky vycházející z navrácení a recyklace produktu. Malé produkty (a malá množství) mohou být přijaty vašimi místními sběrnými místy. Pro Španělsko: Ohledně likvidace použitých produktů kontaktujte zavedený sběrný systém nebo lokální úřad.

2. V jiných zemích mimo EU

Pokud chcete tento produkt zlikvidovat, kontaktujte prosím své místní orgány a informujte se na správný způsob likvidace.

Pro Švýcarsko: Použitá elektrická nebo elektronická zařízení se dají bezplatně vrátit obchodníkovi, a to i v případě, že nezakoupíte nový produkt.

Další sběrná místa jsou uvedena na webové stránce www.swico.ch nebo www.sens.ch.

B. Informace o likvidaci - pro obchodní uživatele

1. V Evropské unii

Pokud se produkt používá na obchodní účely a chcete ho zlikvidovat:

Kontaktujte svého prodejce SHARP, který vás bude informovat o možnosti odvezení produktu. V takovém případě můžete hradit náklady související s odvozem a recyklací. Malé produkty (a malá množství) mohou být přijaty vašimi místními sběrnými místy.

Pro Španělsko: Kontaktujte prosím zřízený sběrný systém nebo vaše místní orgány pro vrácení vašich použitých produktů.

2. V jiných zemích mimo EU

Pokud chcete tento produkt zlikvidovat, kontaktujte prosím své místní orgány a informujte se na správný způsob likvidace.

Kérjük, olvassa el ezt az útmutatót, mielőtt használatba venné új Légtisztítóját.

A légtisztító a szoba levegőjét szívja be beömlő nyílásain keresztül, a levegő áthalad a készülékben található előszűrőn és a HEPA szűrőn, majd távozik a kiömlő nyíláson keresztül.

A HEPA szűrő képes a szűrőn áthaladó, 0,3 mikronnyi porrészecskék 99,97%-nak kiszűrésére.

A szűrők által elnyelt szagok egy része idővel lebomlik, kellemetlen illatot eredményezve. A felhasználási környezettől függően, különösen ha a készüléket extrém körülmények között használják (a normál háztartási használatnál lényegesen komolyabb igénybevétel), ez a szag a vártnál rövidebb idő alatt erőssé válhat. Ha a szag nem múlik el, cserélje ki a szűrőket.

MEGJEGYZÉS

- A légtisztítót a levegőben szálló por eltávolítására tervezték, nem alkalmas káros gázok közömbösítésére (például nem alkalmas a cigaretta füstben lévő szénmonoxid eltávolítására).

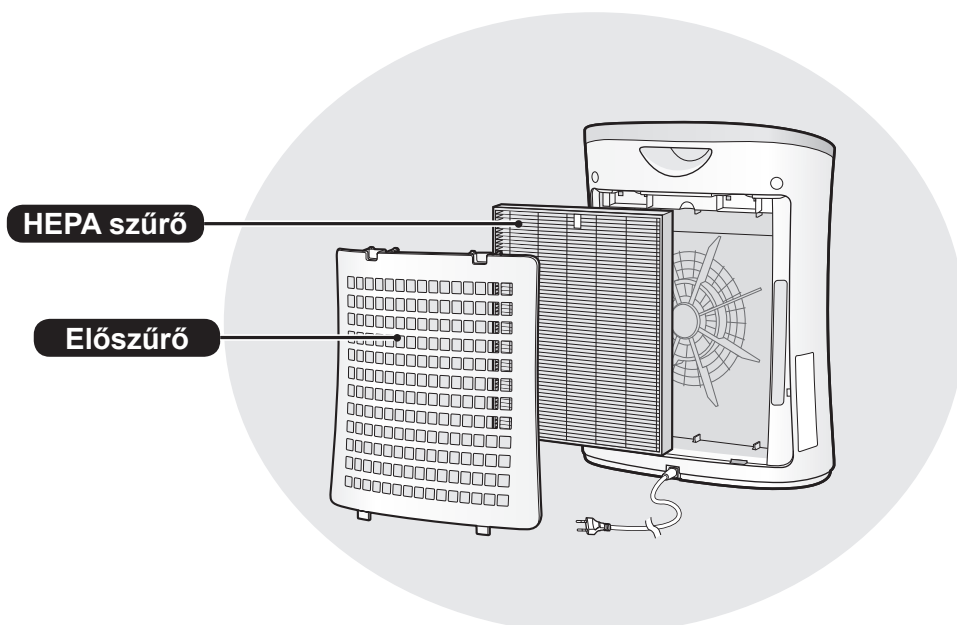

Funkciók

A levegő kezelő technológiák egyedülálló kombinációja
Szűrőrendszer + Plasmacluster

KISZŪRI A PORT*

Az előszűrő csapdába ejti a port és más nagyobb méretű levegőben szálló részecskéket.

CSÖKKENTI A POLLEN ÉS PENÉSZSPÓRÁK SZINTJÉT*

A HEPA szűrő az apró, 0,3 mikronnyi részecskék 99,97%-át kiszűri.

FRISSÍT

A Plasmacluster egység a természethez hasonló módon pozitív és negatív ionok kibocsátásával tisztítja meg a levegőt.

*Ahogy a levegő áthalad a szűrőrendszeren.

TARTALOMJEGYZÉK

FONTOS BIZTONSÁGI ELŐÍRÁSOK	HU-2
AZ ALKATRÉSZEK ELNEVEZÉSEI	HU-4
A SZŪRŐ BEHELYEZÉSE	HU-5
MŰKÖDTETÉS	HU-6
TISZTÍTÁS ÉS KARBANTARTÁS	HU-8
HIBAKERESÉSI ÚTMUTATÓ	HU-10
MŰSZAKI JELLEMZŐK	HU-10

Köszönjük, hogy megvásárolta ezt a SHARP légtisztítót. Figyelmesen olvassa át ezt az útmutatót. A termék használata előtt mindenképp olvassa el a "Fontos biztonsági előírások" részt. Az útmutatót elolvasása után tartsa elérhető helyen a későbbi tájékozódáshoz. Azt tanácsoljuk, hogy tartsa az útmutatót olyan helyen, ahol bármikor elérheti és el tudja olvasni.

FONTOS BIZTONSÁGI ELŐÍRÁSOK

Elektromos készülékek használatakor be kell tartani egyes alapvető biztonsági előírásokat, beleértve az alábbiakat is:

FIGYELMEZTETÉS - Elektromos áramütés, tűz vagy más személyi sérülés elkerülése érdekében:

- A készülék használata előtt olvassa el a teljes használati útmutatót.
- Kizárólag 220-240 voltos tápcsatlakozót használjon.
- **Ne használja a készüléket, amennyiben a tápkábel vagy a tápcsatlakozó sérült, illetve amennyiben a tápcsatlakozó lötyög a fali csatlakozóban!**
- Rendszeresen távolítsa el a port a tápcsatlakozóról!
- **Ne dugja be az ujját vagy bármiféle más tárgyat a készülék levegő beömlő, illetve levegő kiömlő nyílásaiba!**
- **A tápcsatlakozó kihúzása során mindig a tápcsatlakozót fogja meg! Sose próbálja a csatlakozót a kábelnél fogva kihúzni!**
Ellenkező esetben fennáll az áramütés és/vagy a rövidzárlatból fakadó tűz veszélye.
- Ugyeljen a tápvezeték épségére! A sérült tápvezeték áramütést, túlmelegedést vagy tüzet okozhat.
- **Sose húzza ki a tápcsatlakozót nedves kézzel a csatlakozóból!**
- **Ne használja a készüléket gázkészülékek vagy tűzhelyek közelében!**
- **A készülék tisztítása előtt, vagy ha nem használja a berendezést, húzza ki a tápcsatlakozót a fali aljzatból.**
Ellenkező esetben fennáll a rossz szigetelésből eredő áramütés és/vagy a rövidzárlatból fakadó tűz veszélye.
- A készülék tisztításakor, vagy amikor nem használja a készüléket, mindig győződjön meg róla, hogy kihúzta a készülék tápcsatlakozóját. Ellenkező esetben fennáll az áramütés és/vagy a rövidzárlatból fakadó tűz veszélye.
- **Amennyiben a tápkábel sérült, a kockázatok kiküszöbölése érdekében cseréltesse ki azt a gyártóval, a gyártó megbízottjával, a Sharp hivatalos márkaszervizével, vagy megfelelő képesítéssel rendelkező szakemberrel!**
- Ne használja a készüléket, amikor rovarirtót fúj a levegőbe vagy olyan helységeken, ahol olajszármazékok, füstölő vagy cigaretta szikrája, illetve vegyszerek gőze kerül a levegőbe. Ne használja olyan helységben sem, ahol magas a páratartalom (pl.: fürdőszobában).
- Legyen körültekintő, amikor a készüléket tisztítja. A maró hatású tisztítószerek károsíthatják a készülék külsejét.
- Kizárólag hivatalos Sharp márkaszerviz végezheti el a légtisztító szervizelését. Bármilyen hiba, beállítási vagy javítási munka ügyében forduljon a legközelebbi márkaszervizhez.
- A készüléket 8 éves vagy annál idősebb gyermekek, valamint csökkent fizikai, értemi vagy mentális képességű, illetve megfelelő tapasztalatok és ismeretek híján lévő személyek akkor használhatják, ha számukra biztosítják a felügyeletet vagy az útmutatást a készülék biztonságos használatára vonatkozóan, és ha megértik az ezzel járó veszélyeket. Tilos gyermekeknek a készülékkel játszani! A tisztítást és a felhasználói karbantartást felügyelet nélkül gyermekek nem végezhetik.

MEGJEGYZÉS - Rádió vagy TV interferencia:

Ha a légtisztító interferenciát okoz a rádió vagy a televízió vételben, próbálja meg elkerülni az interferenciát az alábbi lépések valamelyikével:

- Változtassa meg a vételi antenna helyét vagy pozícióját.
- Növelje meg a készülék és a rádió/TV/rádiójeles óra közötti távolságot.
- Csatlakoztassa a rádió vagy TV készüléket a légtisztító berendezésétől eltérő, másik áramkörön lévő tápcsatlakozóba.
- Kérjen tanácsot, illetve segítséget a kereskedőtől vagy egy szakképzett rádió/TV szerelőtől.

HASZNÁLATRA VONATKOZÓ FIGYELMEZTETÉS

- Ne takarja le a levegő bemeneti és kimeneti nyílásokat!
- Ne használja a készüléket forró tárgyak (pl. sütő vagy hősugárzó) közelében vagy tetején! Ne használja továbbá olyan helyen sem, ahol gőz érheti a készüléket!
- Használatkor ne fektesse el a készüléket.
- **A készülék mozgatasakor a két oldalán lévő fogantyúknál fogva tartsa azt.**
- Ne használja a készüléket beszerelt szűrők nélkül.
- **Ne mossa ki, és használja fel újra a HEPA szűrőt!**
A mosás nem javítja a szűrő hatékonyságát, ráadásul a kimosott szűrő áramütést és meghibásodást eredményezhet.

TELEPÍTÉSI ÚTMUTATÓ:

- **Elektromos hullámokat használó berendezésektől (pl.: televízió, rádió) távol helyezze el a készüléket, az interferencia elkerülése érdekében.**
- **Kerülje az olyan elhelyezést, ahol bútorok, textilek vagy más tárgyak érintkeznek a készülék nyílásaival vagy gátolják a levegő ki és/vagy beáramlást.**
- **Ne használja a készüléket olyan helyen, ahol az pára lecsapódásnak vagy drasztikus hőmérséklet ingadozásnak van kitéve! A megfelelő körülmények akkor állnak fenn, ha a szoba hőmérséklete 0 és 35 °C közötti.**
- **Stabil felületen helyezze el, ahol a légkeringés megfelelő.**
Ha vastag szőnyeggel borított felületen helyezi el a készüléket, az egység kis mértékben vibrálhat.
- **Ne használja a készüléket olyan helyen, ahol zsír- vagy olajrészecskék kerülnek a levegőbe.**
Ellenkező esetben a készülék felülete megrepedhet.
- **A megfelelő légáramlás érdekében helyezze a készüléket legalább kb. 30 cm távolságra a faltól.**
A porgyűjtő teljesítmény azonos lesz, ha a készüléket a faltól 3 cm-re használja, de inkább helyezze a faltól a lehető legtávolabb (30 cm-es távolság ajánlott), mivel beszennyezheti a falt vagy a padlót körülötte.

SZŪRŐ KEZELÉSE

- A szűrő helyes kezelése és karbantartása érdekében kövesse az útmutató utasításait.

AZ ALKATRÉSZEK ELNEVEZÉSEI

ELŐLAP

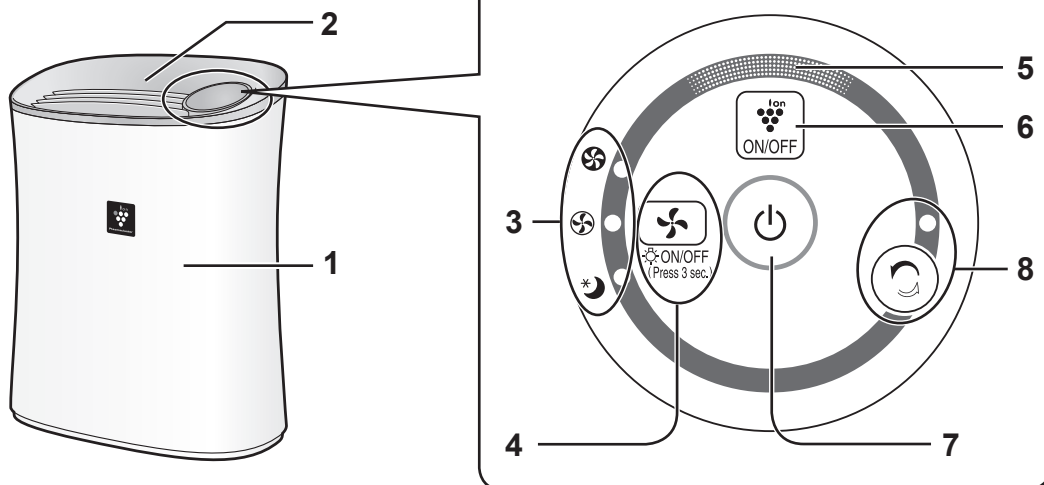

HÁTLAG

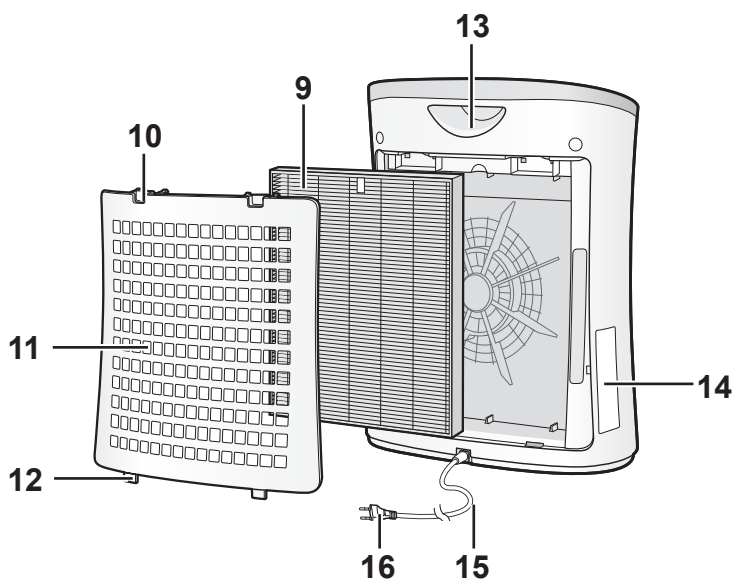

1	Alapkészülék	9	HEPA szűrő
2	Levegő kiömlő nyílás	10	Felső fülek
3	Ventilátor sebesség kijelzői (zöld)	11	Hátsó panel (Előszűrő)
4	ÜZEMMÓD gomb / VILÁGÍTÁS KI/BE gomb (nyomja 3 mp-ig)	12	Alsó fülek
5	Plasmacluster Ion kijelzője (kék)	13	Fogantyú
6	Plasmacluster Ion KI/BEKAPCSOLÁS gomb	14	Dátum címke
7	KI/BEKAPCSOLÁS gomb	15	Tápkábel
8	TISZTÍTÁS ION ZUHANNYAL MÓD gomb / TISZTÍTÁS ION ZUHANNYAL kijelző fény (zöld)	16	Tápcsatlakozó

A SZŰRŐ BEHELYEZÉSE

Győződjön meg róla, hogy kihúzza a tápcsatlakozót a fali aljzatból!

A szűrő minőségének megőrzése érdekében a készülékbe helyezett szűrő nejlonzacskóba van csomagolva. A készülék használata előtt távolítsa el a szűrőről a nejlonzacskót!

1 Távolítsa el a hátlapot.



2 Vegye ki a szűrőt a nejlonzacskóból.

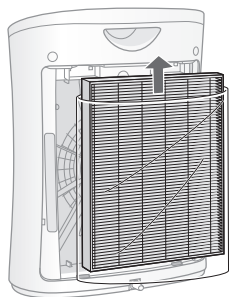

3 Helyezze a szűrőt az alapkészülékbe.

Ne helyezze be fordítva a szűrőt, mert a készülék nem fog megfelelően működni.

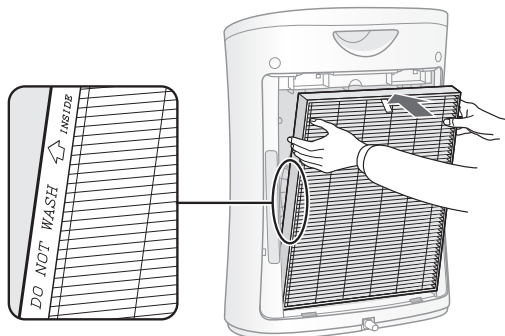

4 Helyezze vissza a hátlapot a készülékre.

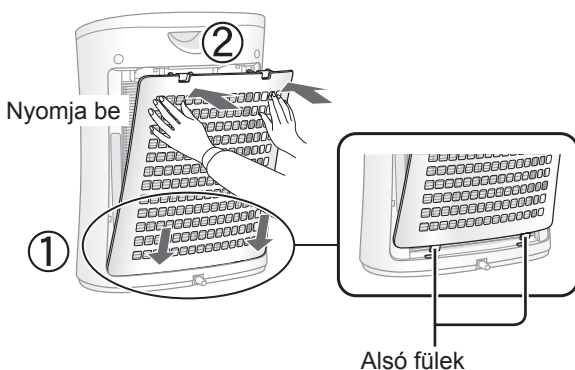

5 Írja fel a használatba vétel napját a dátum címkére.

Használja a dátumot a szűrő csere idejének meghatározásához.

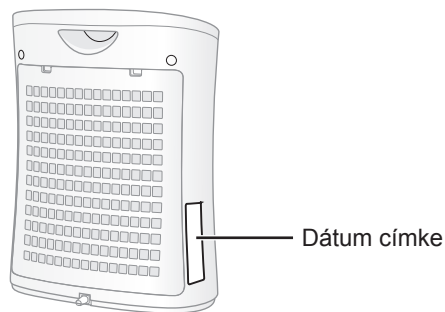

[Használatba vétel dátuma]

Starting date of use			
.	.	.	.
.	.	.	.
.	.	.	.

• Ne használja a készüléket szűrő nélkül.

MŰKÖDTETÉS

LÉGTISZTÍTÁS

START



LEÁLLÍTÁS



- Válassza ki a kívánt ventilátor sebességet.
- Hacsak nem húzták ki a tápcsatlakozót, a készülék a korábban használt üzemmódban indul el.

TISZTÍTÁS ION ZUHANNYAL MÓD

Nagy sűrűségű Plasmacluster ionokat és erős légáramot bocsát ki a készülék 60 percen keresztül.

START

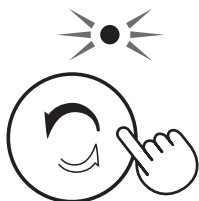

MEGJEGYZÉS

- Ha a "Plasmacluster Ion" mód KI van kapcsolva, a készülék nem bocsát ki Plasmacluster ionokat.
- A művelet befejeztével a készülék visszatér a korábbi üzemmódkhoz. Meg lehet változtatni a másik üzemmódot és  e mód közben.

VENTILÁTOR SEBESSÉG



MEGJEGYZÉS

ALVÁS *

- A készülék nagyon halkán üzemel alacsony ventilátor sebességgel. A Plasmacluster Ion kijelző automatikusan kikapcsol. Noha a kijelző ki van kapcsolva, a készülék mindaddig kibocsát Plasmacluster Ionokat a levegőbe, amíg a Plasmacluster Ion funkciót ki nem kapcsolják a  gombbal.

Fényerő szabályozó

Kikapcsolhatja a Plasmacluster Ion kijelzőjét, amikor a Plasmacluster Ion világít.

BE (ON)



legalább 3 mp-ig.

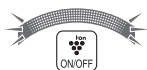

KI (OFF)



legalább 3 mp-ig.



MEGJEGYZÉS

- Amikor a készülék elkezd működni, a Plasmacluster Ion kijelző mindig világít.
- ALVÁS módban a világító kezelőgomb nem működik.

Plasmacluster Ion KI/BEKAPCSOLÁS

Ha a Plasmacluster Ion mód BE van kapcsolva, a Plasmacluster Ion kijelző felgyullad. (kék)

BE (ON)



KI (OFF)



MEGJEGYZÉS

- Ha a kijelző ki van kapcsolva,
- Ha a "Plasmacluster Ion funkció be van kapcsolva (ON),

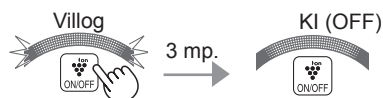

- Ha a "Plasmacluster Ion funkció ki van kapcsolva (OFF),



Automatikus ÚJRAINDULÁS

A készüléket kihúzása vagy áramszünet esetén a készülék a korábbi beállításokkal folytatja működését az áramellátás visszaállítása után.

BE (ON)

(Kikapcsolt készülékkel)



legalább 3 mp-ig.

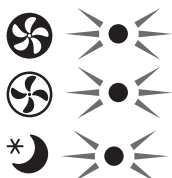

KI (OFF)

(Kikapcsolt készülékkel)



legalább 3 mp-ig.



Ha a , , lámpa 10 másodpercig világít, a beállítás megtörtént.



A légtisztító optimális működése érdekében rendszeresen tisztítsa meg a készüléket, a szűrőt is beleértve.

Minden karbantartás előtt húzza ki a tápcsatlakozót a fali aljzatból.

HÁTSÓ PANEL (Előszűrő)

Hátlap

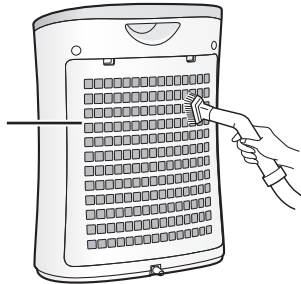

Porszívó felcsatolható szívófejével vagy hasonló eszközzel óvatosan tisztítsa meg a portól a hátlapot.

FIGYELMEZTETÉS

Ne fejtse ki túlzott nyomást a hátlap súrolásakor.

MEGJEGYZÉS Makacs szennyeződések eltávolítása

Hátlap

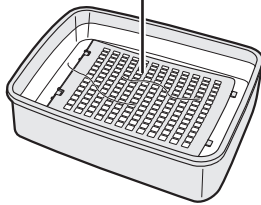

1. Adjon kevés konyhai mosogatószeret vízhez és áztassa 10 percig.
2. Tiszta vízzel mossa le a konyhai mosogatószeret.
3. Teljesen szárítsa meg a szűrőt egy jól szellőző helyen.

HEPA szűrő

Címke

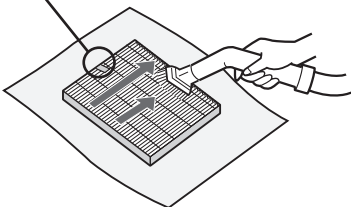

Porszívó felcsatolható szívófejével vagy hasonló eszközzel óvatosan tisztítsa meg a portól a HEPA szűrőt.

FIGYELMEZTETÉS

- Ne MOSSA el vízben és ne SZÁRÍTSA napon.
- A tisztítást csak a címkével ellátott oldalán végezze el, a másik oldalát ne tisztítsa meg. Ellenkező esetben a szűrő megsérülhet. A szűrő törékeny, vigyázzon, ne fejtse ki túl nagy erőt.

KÉSZÜLÉK



Törölje át egy száraz, puha ruhával

Makacs szennyeződések és foltok esetén használjon egy puha, meleg vízzel átnedvesített rongyot.

FIGYELMEZTETÉS

•Ne használjon illékony folyadékokat!

Benzol, festék hígító, polírozó por károsíthatja a készülék külső felszínét.

•Ne használjon tisztítószerket!

A tisztítószerke összetevői károsíthatják a készüléket.

ÚTMUTATÓ A SZŰRŐ CSERÉJÉHEZ

Csere ideje

Kb. 2 év használat után

Ne mossa ki, és ne használja újra a szűrőt!

A szűrő élettartam és csere időszakok meghatározásakor napi 5 cigaretta elszívását vették alapul, valamint a porgyűjtő teljesítményét egy új szűrő hatásfokának felével határozták meg. A szűrő élettartama függ a szobai környezettől, a használattól, és a készülék elhelyezésétől. Ajánlott a szűrőt gyakrabban cserélni, ha a készülék a normál háztartási használatnál lényegesen komolyabb igénybevételnek van kitéve.

A SZŰRŐ CSERÉJE

Csere szűrő

Modell: FZ-F30HFE

- HEPA szűrő: 1 darab

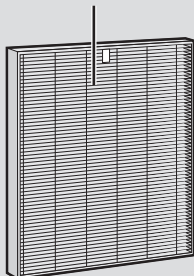

A szűrő behelyezésének helyes irányával kapcsolatos információkat lásd a HU-5 oldalon.

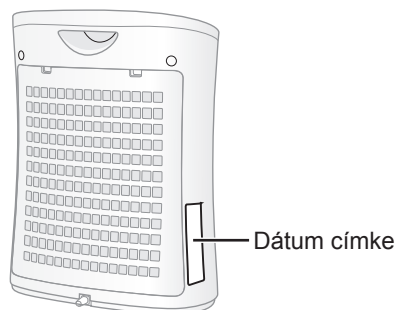

- Kérjük, érdeklődjön kereskedőjénél a csereszűrő beszerzéséről.
- Csak a készülékhez gyártott szűrőt használjon!



A szűrő elhelyezése

Kérjük, a kicserélt szűrőt a helyi előírásoknak és jogszabályoknak megfelelően helyezze el. Szűrő anyaga:

- Szűrő : Polipropilén
- Keret : Poliészter

HIBAKERESÉSI ÚTMUTATÓ

A szerviz hívása előtt kérjük, nézze át az alábbi listát. Elképzelhető, hogy a felmerült hibajelenség nem a készülék hibás működéséből ered.

JELENSÉG	MEGOLDÁS (nem meghibásodás)
Nem távolítja el a port és a füstöt.	• Ha erősen szennyezettnek tűnik a szűrő, tisztítsa meg vagy cserélje ki. (Lásd a HU-8, HU-9 oldalakat)
Kattogó vagy ketyegő hang hallatszik a készülékből.	• Kattogó vagy ketyegő hang hallható a készülékből, amikor az ionokat állít elő.
A készülékből kijövő levegő nem szagtalan.	• Ellenőrizze, hogy szűrő nem erősen szennyezett-e. Cserélje ki a szűrőt. • A Plasmacluster légtisztítók kis mennyiségű ózont bocsátanak ki, aminek egyedi illata van. Az ózon kibocsátás szintje jóval a biztonságos szint alatt van.
A Plasmacluster Ion kijelző nem világít.	• Ellenőrizze, hogy az ALVÁS üzemmód be van-e kapcsolva. A Plasmacluster Ion kijelző fénye az ALVÁS üzemmód kiválasztása után 3 másodperccel kikapcsol. • Ellenőrizze, hogy nincs-e kikapcsolva a Plasmacluster Ion funkció. Nyomja meg a  gombot a kijelző világításának bekapcsolásához. • Ellenőrizze, hogy a fényerő szabályozó ki van-e választva. Nyomja le a  gombot 3 másodpercig a fény bekapcsolásához.

MŰSZAKI JELLEMZŐK

Tápfeszültség		220-240 V 50-60 Hz		
Ventilátor sebesség módok	Ventilátor sebesség fokozatok	MAXIMUM	KÖZEPES	ALVÁS
	Névleges teljesítmény	51 W	30 W	13 W
	Ventilátor sebesség	180 m ³ /óra	120 m ³ /óra	60 m ³ /óra
Ajánlott szobaméret	~21 m ² *1			
Nagy sűrűségű Plasmacluster ionok ajánlott szobamérete	~16 m ² *2			
Kábelhossz	2,0 m			
Méreték	400 mm (Ho) x 182 mm (Mé) x 463 mm (Ma)			
Tömeg	4,0 kg			

*1 Szobaméret, ami megfelelő a készülék maximális ventilátor sebességgel való működése mellett.
• Akkor helységet jelöl, aminek levegőjét a készülék képes 30 percen belül megtisztítani meghatározott számú porrészecskétől (JEM1467).

*2 Egy olyan szoba mérete, ahol a szoba közepén (kb. 1,2 méter magasan a padlótól) kb. 7000 ion mérhető köbcentiméterenként, a készülék a fal mellett található és KÖZEPES üzemmódban működik.

Teljesítmény-felvétel készenléti módban

Amennyiben a készülék a tápforrásra csatlakoztatva van, az elektromos áramkörök működtetése 0,7 W teljesítmény-felvételt igényel.
Energiatakarékossági célból húzza ki a tápcsatlakozót, amikor a készülék nem működik!



Figyelem: A terméket ezzel a jelöléssel látták el. Ez azt jelenti, hogy a használt elektromos és elektronikus termékeket nem szabad az általános háztartási hulladékkal keverni. Ezekhez a termékekhez külön hulladékgyűjtő rendszer üzemel.

A. Hulladék-elhelyezési tájékoztató lakossági felhasználók részére (magán háztartások)

1. Az Európai Unióban

A berendezés hulladék-elhelyezési tájékoztatója HAA KÉSZÜLÉKET KI AKARJA SELEJTEZNI, NE A KÖZÖNSÉGES SZEMETESKUKÁT HASZNÁLJA ÉS NE DOBJA TŰZBE! A használt elektromos és elektronikus berendezéseket KÜLÖN kell összegyűjteni és kezelni, a helyi jogszabályoknak megfelelően. A szelektív gyűjtés elősegíti a környezetbarát kezelést, az anyagok újrahasznosítását, és minimalizálja a véglegesen elhelyezett szemét mennyiségét. A NEM MEGFELELŐ ELHELYEZÉS káros lehet az emberi egészségre és a környezetre egyes összetevő anyagok miatt! Szállítsa a HASZNÁLT KÉSZÜLÉKET a helyi, általában önkormányzati gyűjtőhelyre (ahol ez lehetséges).

Az elhelyezéssel kapcsolatos kérdéseivel forduljon a helyi önkormányzathoz vagy kereskedőhöz, és érdeklődjön a helyes hulladék-elhelyezési módszerről. CSAK AZ EURÓPAI UNIÓBAN ÉS BIZONYOS TOVÁBBI ORSZÁGOKBAN (PÉLDÁUL NORVÉGIA ÉS SVÁJC) ÉLŐ FELHASZNÁLÓK FIGYELMÉBE: Törvény írja elő a szelektív gyűjtésben való részvételét.

A fenti, elektronikus és elektromos eszközökön (vagy a csomagoláson) megjelenő jelölés erre emlékezteti a felhasználókat.

A HÁZTARTÁSI felhasználóknak kötelezően a meglévő, használt készülékeket begyűjtő helyeket kell használniuk. A leadás ingyenes.

Ha a berendezést ÜZLETI CÉLRA használták, forduljon a SHARP kereskedéshez, ahol tájékoztatják Önt a termék visszavételéről. Lehetséges, hogy a visszavételből és az újrahasznosításból eredő költségeket felszámítják. Előfordulhat, hogy a helyi hulladékbegyűjtő létesítmény átveszi a kisebb termékeket (és kis mennyiségeket). Spanyolországban: Kérjük, használt készülékének visszaszolgáltatásával kapcsolatban vegye fel a kapcsolatot a kiépített begyűjtési hálózattal vagy helyi önkormányzatával.

2. Az EU-n kívüli egyéb országokban

Ha a terméket ki szeretné selejtezni, kérjük, forduljon a helyi önkormányzathoz, és érdeklődjön a helyes hulladék-elhelyezési módszerről.

Svájcban: A használt elektromos vagy elektronikus készülékeket térítés nélkül visszaveszik a kereskedők, akkor is ha nem vásárol új terméket. További begyűjtő helyeket a következő honlapokon talál: www.swico.ch vagy www.sens.ch.

B. Hulladék-elhelyezési tájékoztató vállalati felhasználók részére

1. Az Európai Unióban

Ha a terméket üzleti célokra használta, és ki kívánja selejtezni:

Kérjük, forduljon a SHARP kereskedéshez, ahol tájékoztatják Önt a termék visszavételéről. Lehetséges, hogy a visszavételből és az újrahasznosításból eredő költségeket felszámítják Önnek.

Előfordulhat, hogy a helyi hulladékbegyűjtő létesítmény átveszi a kisebb termékeket (és kis mennyiségeket).

Spanyolországban: Kérjük, használt készülékének visszaszolgáltatásával kapcsolatban vegye fel a kapcsolatot a kiépített begyűjtési hálózattal vagy helyi önkormányzatával.

2. Az EU-n kívüli egyéb országokban

Ha a terméket ki szeretné selejtezni, kérjük, forduljon a helyi önkormányzathoz, és érdeklődjön a helyes hulladék-elhelyezési módszerről.

Prečítajte si túto príručku pred začatím obsluhy svojej novej čističky vzduchu

Čistička vzduchu nasáva vzduch z miestnosti z prívodu vzduchu, nechá vzduch prejsť cez predfilter a HEPA filter vnútri prístroja, a potom vypustí vzduch cez odvod vzduchu.

HEPA filter dokáže odstrániť 99,97 % prachových častíc veľkosti len 0,3 mikrónu, ktoré prejdú cez filter.

Niektoré pachy absorbované filtrom sa môžu časom rozložiť a spôsobiť ďalšie pachy. V závislosti od prostredia, v ktorom sa prístroj používa, najmä keď sa výrobok používa v extrémnych prostrediach (podstatne horších ako je bežné používanie v domácnosti), tieto pachy môžu byť v krátkom čase intenzívnejšie ako sa očakáva. Ak pachy pretrvávajú, mali by ste vymeniť filter.

POZNÁMKA

- Čistička vzduchu je navrhnutá na odstránenie prachu nachádzajúceho sa v ovzduší, ale nie škodlivých plynov (napríklad oxidu uhoľnatého nachádzajúceho sa v cigaretovom dyme).

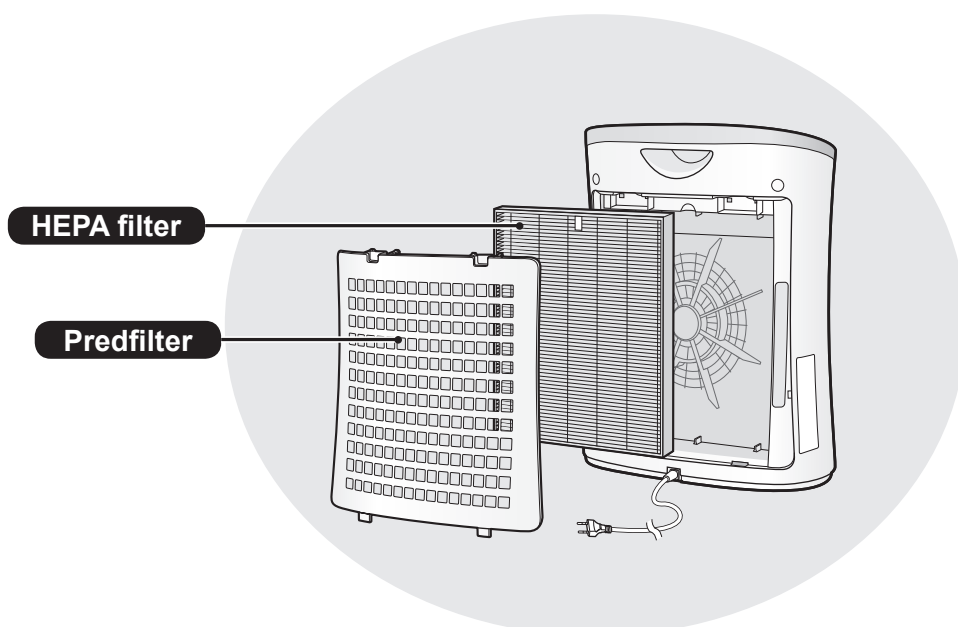

FUNKCIE

**Unikátna kombinácia technológií úpravy vzduchu
Filtročný systém + Plasmacluster**

ZACHYTÁVA PRACH*

Predfilter zachytáva prach a iné veľké častice vo vzduchu.

ZMENŠUJE MNOŽSTVO PEĽU A PLESNÍ*

HEPA filter zachytáva 99,97 % častíc s veľkosťou 0,3 mikróvov.

OSVIEŽUJE

Plasmacluster upravuje vzduch podobne ako sa v prírode čistí životné prostredie emitovaním rovnováhy pozitívnych a negatívnych iónov.

* Keď je vzduch nasávaný filtračným systémom.

OBSAH

DÔLEŽITÉ BEZPEČNOSTNÉ POKYNY ..	SK-2
NÁZVY ČASTÍ	SK-4
INŠTALÁCIA FILTRA	SK-5
PREVÁDZKA	SK-6
STAROSTLIVOSŤ A ÚDRŽBA	SK-8
RIEŠENIE PROBLÉMOV	SK-10
TECHNICKÉ ÚDAJE	SK-10

Ďakujeme vám, že ste si kúpili čističku vzduchu SHARP. Pozorne si prečítajte tento návod na použitie. Pred použitím tohto produktu si nezapodnajte prečítať časť: „Dôležité bezpečnostné pokyny“. Po prečítaní tohto návodu ho uschovajte na dostupnom mieste, aby ste do neho mohli nahliadnuť aj v budúcnosti. Odporúčame, aby ste tento návod mali na mieste, kde si ho môžete kedykoľvek prečítať.

DÔLEŽITÉ BEZPEČNOSTNÉ POKYNY

Pri používaní elektrických zariadení by ste mali dodržiavať základné bezpečnostné opatrenia, mimo iné:

VÝSTRAHA – na zníženie nebezpečenstva skratu, požiaru, alebo poranenia:

- Pred použitím prístroja si prečítajte všetky pokyny.
- Používajte len zásuvku s napätím 220 – 240 voltov.
- **Prístroj nepoužívajte, ak sú napájací kábel alebo zástrčka poškodené, alebo ak je pripojenie k elektrickej zásuvke uvoľnené.**
- Zo zástrčky odstraňujte pravidelne prach.
- **Do prívodu ani vývodu vzduchu ventilácie nedávajte prsty ani iné cudzie predmety.**
- **Pri vyberaní zástrčky vždy uchopte zástrčku a nikdy neťahajte za kábel.** Inak môže vplyvom skratu dôjsť k elektrickému výboju a/alebo požiaru.
- Dávajte pozor, aby ste nepoškodili napájací kábel, mohli by ste spôsobiť skrat, nadmernú tvorbu tepla alebo požiar.
- **Nevyberajte zástrčku mokrými rukami.**
- **Nepoužívajte prístroj v blízkosti plynových zariadení ani ohnísk.**
- **Pred čistením prístroja a v prípade, že ho dlhšie nebudete používať, ho odpojte z elektrickej zásuvky.** Inak môže vplyvom skratu dôjsť k elektrickému výboju (kvôli zlej izolácii) a/alebo požiaru.
- Pri čistení prístroja, alebo keď ho nebudete používať, ho nezabudnite odpojiť z elektrickej siete. Mohlo by to spôsobiť elektrický výboj a/alebo požiar vplyvom skratu.
- **Ak je napájací kábel poškodený, musí ho vymeniť výrobca, jeho servisný technik, autorizované servisné stredisko spoločnosti Sharp alebo kvalifikovaná osoba, aby sa zabránilo nebezpečenstvu.**
- Prístroj nepoužívajte, keď používate aerosólové insekticídy, ani v miestnostiach, kde sú vo vzduchu zvyšky oleja, kadidlá, iskry od zapálených cigariet, chemické výpary, ani na miestach, kde je vysoká vlhkosť ako napríklad v kúpeľniach.
- Pri čistení prístroja si dávajte pozor. Korozívne čistiace prostriedky môžu poškodiť vonkajšiu časť prístroja.
- Servis tejto čističky vzduchu musí robiť autorizované servisné stredisko spoločnosti Sharp. Pri výskyte problémov, potrebe nastavenia alebo opravy kontaktujte najbližšie servisné stredisko.
- Toto zariadenie smú používať deti od 8 rokov a osoby so zníženými fyzickými, zmyslovými alebo mentálnymi schopnosťami, alebo nedostatkom skúseností a znalostí, pokiaľ na nich dohliada osoba zodpovedná za ich bezpečnosť, alebo ak im táto osoba dala pokyny ohľadom používania a chápu riziká. Deti sa nesmú so zariadením hrať. Deti by nemali vykonávať čistenie a údržbu, pokiaľ na nich niekto nedohliada.

POZNÁMKA – rušenie rádia alebo televízora

Ak táto čistička vzduchu môže spôsobiť rušenie príjmu rádia alebo televízie, pokúste sa opraviť rušenie jedným alebo viacerými nasledujúcimi opatreniami:

- Preorientujte alebo premiestnite príjmovú anténu.
- Zvýšte vzdialenosť medzi prístrojom a rádiovým/televíznym prijímačom.
- Pripojte zariadenie do zásuvky v inom okruhu ako je ten, do ktorého je zapojený prijímač.
- Vyhľadajte pomoc u predajcu alebo skúseného rádiového/televízneho technika.

UPOZORNENIA TÝKAJÚCE SA PREVÁDZKY

- Neblokujte vstupné a/alebo výstupné otvory ventilácie.
- Nepoužívajte prístroj v blízkosti ani na horúcich predmetoch, ako sú sporáky alebo ohrievače, ani tam, kde môžu prísť do kontaktu s parou.
- Počas používania prístroja ho nepokladajte na bok.
- **Pri prenášaní prístroja ho vždy držte pomocou držiadiel nachádzajúcich sa vzadu.**
- Prístroj nepoužívajte bez filtra vnútri prístroja.
- **Neumývajte ani opätovne nepoužívajte HEPA filter.**
Nielenže tým nezlepšíte výkon filtra, ale môžete tak spôsobiť úraz elektrickým prúdom alebo poruchu.

POKYNY K INŠTALÁCII

- Prístroj umiestnite ďalej od zariadení využívajúcich elektrické vlny, ako sú napríklad televízory alebo rádiá, aby ste pri používaní prístroja zabránili elektrickému rušeniu.
- Vyhnite sa používaniu na miestach, kde sa môže prístroj dostať do kontaktu s nábytkom, látkami alebo inými predmetmi, ktoré by mohli zabrániť vstupu/výstupu vzduchu ventilácie.
- Vyhnite sa miestam, kde bude prístroj vystavený kondenzácii alebo vplyvom veľkých zmien teploty. Vhodné podmienky sú pri teplote v miestnosti v rozmedzí 0 – 35 °C.
- Umiestnite na stabilný povrch s dostatočnou cirkuláciou vzduchu.
Keď prístroj umiestnite na oblasť s hrubou kobercovou plochou, môže mierne vibrovať.
- Prístroj nepoužívajte na miestach, kde sa tvorí mastnota alebo olejový dym.
Mohol by vplyvom toho prasknúť povrch prístroja.
- Prístroj umiestnite asi 30 cm (1 stopu) od steny, aby ste zaistili správne prúdenie vzduchu.
Výkon zbierania prachu bude rovnaký aj vtedy, keď prístroj budete používať 3 cm od steny, ale dajte ho čo najďalej, (odporúča sa vzdialenosť 30 cm), pretože by mohol zašpiniť okolitú stenu alebo podlahu.

SMERNICE TÝKAJÚCE SA FILTRA

- Postupujte podľa pokynov v tomto návode, aby ste sa správne starali o filter, a aby ste ho dobre udržovali.

NÁZVY ČASTÍ

PREDNÁ ČASŤ

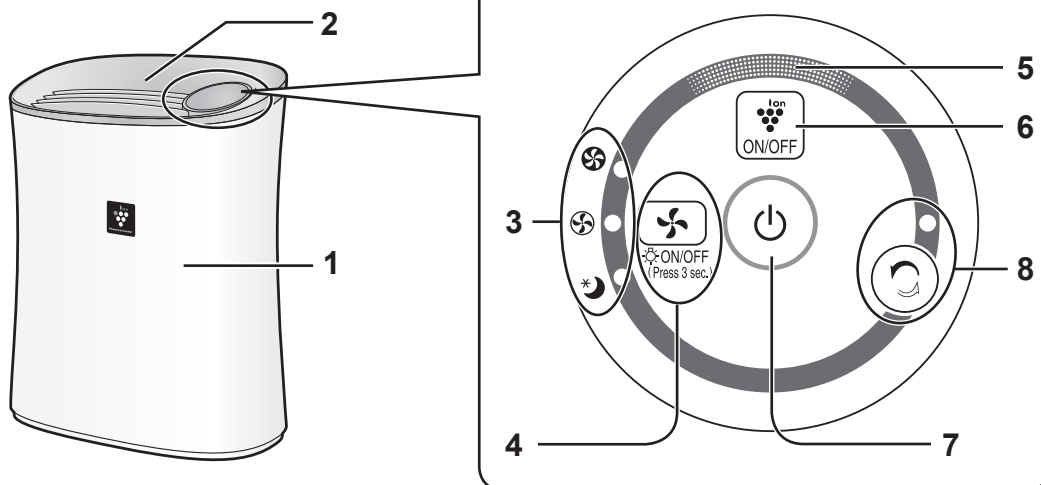

ZADNÁ ČASŤ

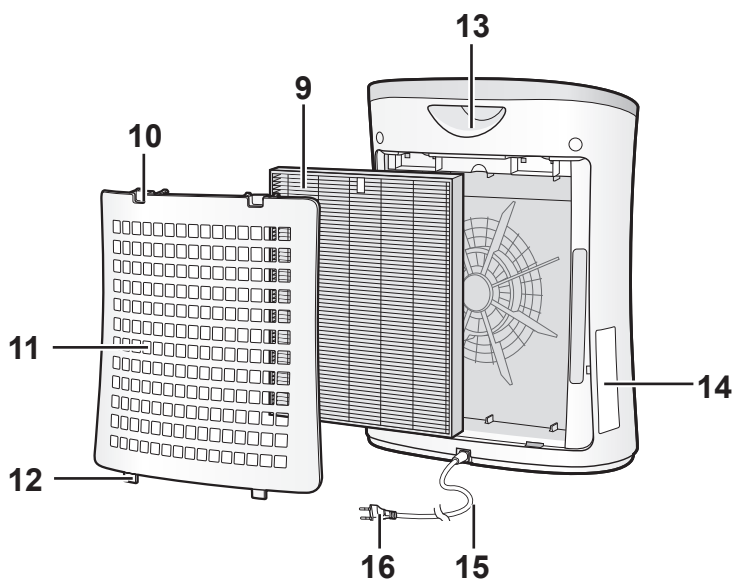

1	Hlavná jednotka	9	HEPA filter
2	Odvod vzduchu	10	Horné ušká
3	Kontrolky indikátora rýchlosti ventilátora (zelené)	11	Zadný panel (predfilter)
4	Tlačidlo REŽIM / tlačidlo ZAP./VYP. SVETLA (ON/OFF) (Stlačte viac ako 3 s)	12	Dolné ušká
5	Kontrolka indikátora iónov Plasmacluster (modrá)	13	Držadlo
6	Tlačidlo ZAP./VYP. iónov Plasmacluster (ON/OFF)	14	Štítok s dátumom
7	Vypínač	15	Napájací kábel
8	Tlačidlo SPRCHA ČISTÝCH IÓNOV / kontrolka indikátora SPRCHY ČISTÝCH IÓNOV (zelená)	16	Zástrčka

INŠTALÁCIA FILTRA

Nezabudnite vybrať zástrčku z elektrickej zásuvky.

Filter je inštalovaný v hlavnej jednotke zabalený v umelohmotnom vrecku pre udržanie jeho kvality. Nezabudnite pred prvým použitím prístroja vybrať filter z umelohmotného vrecka.

1 Odstráňte zadný panel.



2 Odstráňte filter z umelohmotného vrecka.

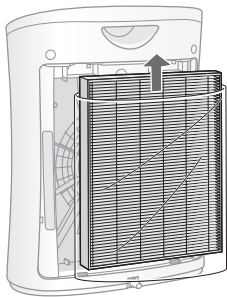

3 Vložte filter do hlavnej jednotky.

Neinštalujte filter v opačnom smere, inak stroj nebude pracovať správne.

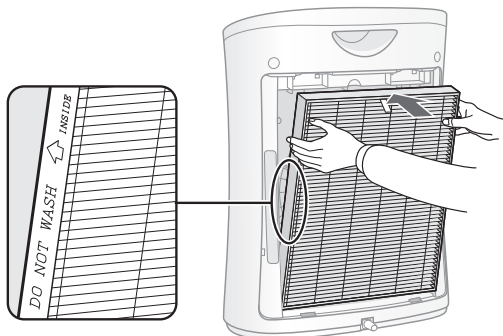

4 Dajte opäť zadný panel na hlavnú jednotku.

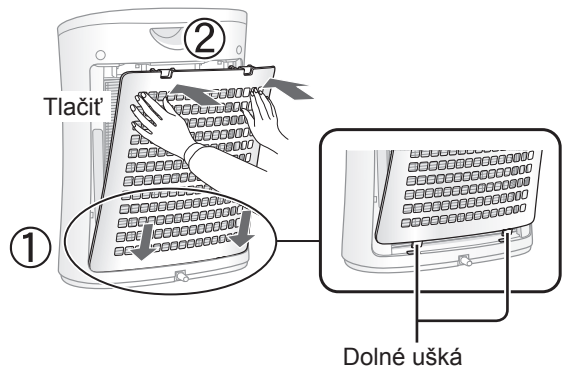

5 Vypĺňte na štítok s dátumom počiatočný dátum používania.

Dátum použite ako pomôcku na zistenie, kedy by ste mali vymeniť filter.

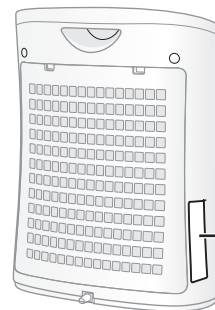

[Počiatočný dátum používania]

Starting date of use			
.	.	.	.
.	.	.	.
.	.	.	.

• Nespúšťajte prístroj bez filtra.

PREVÁDZKA

ČISTÝ VZDUCH

ŠTART



STOP



- Vyberte požadovanú rýchlosť ventilátora.
- Pokiaľ nebol odpojený napájací kábel, prevádzka začne v poslednom režime, v ktorom bol prístroj spustený.

REŽIM ČISTEJ IÓNOVEJ SPRCHY

Uvoľňuje ióny Plasmacluster s vysokou hustotou a 60 minút vypúšťa silný prúd vzduchu.

ŠTART

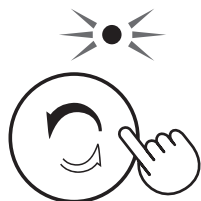

POZNÁMKA

- Ak je vypnutý režim iónov Plasmacluster, ióny Plasmacluster sa nebudú uvoľňovať.
- Keď prístroj dokončí prácu, vráti sa do predchádzajúceho režimu. Počas tohto režimu môžete zmeniť režim alebo vypnúť .

RÝCHLOSŤ VENTILÁTORA



POZNÁMKA

SPÁNOK * 

- Prístroj bude pracovať veľmi ticho s nízkou rýchlosťou ventilátora. Indikátor iónov Plasmacluster sa automaticky vypne. Aj keď je indikátor vypnutý, ióny Plasmacluster sa vypúšťajú do vzduchu, pokiaľ nevypnete uvoľňovanie iónov Plasmacluster stlačením tlačidla .

Ovládanie kontroliek

Keď svieti indikátor iónov Plasmacluster, indikátor iónov Plasmacluster môžete vypnúť (stav OFF).

ZAP. (ON)



podrž 3 sekundy



VYP. (OFF)



podrž 3 sekundy

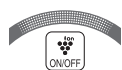

POZNÁMKA

- Keď sa spustí prístroj, indikátor iónov Plasmacluster vždy svieti.
- V režime SPÁNKU, tlačidlo ovládania svetla nefunguje.

Tlačidlo ZAP./VYP. iónov Plasmacluster (ON/OFF)

Keď je zapnutý režim iónov Plasmacluster, zapne sa kontrolka indikátora iónov Plasmacluster. (modrá)

ZAP. (ON)



VYP. (OFF)



POZNÁMKA

Keď je indikátor vypnutý,
• Ak je režim iónov Plasmacluster zapnutý (ON),



• Ak je režim iónov Plasmacluster vypnutý (OFF),

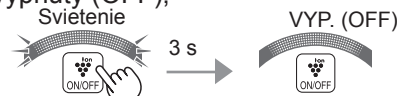

AUTOMATICKÝ REŠTART

Ak je prístroj odpojený alebo ak dôjde k výpadku napájania, po obnove napájania prístroj bude pokračovať v prevádzke s predchádzajúcimi nastaveniami.

ZAP. (ON)

(keď je prístroj vypnutý)



podrž 3 sekundy

VYP. (OFF)

(keď je prístroj vypnutý)



podrž 3 sekundy

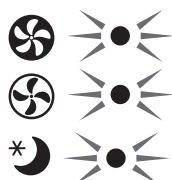

Svietenie

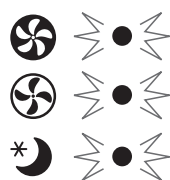

Blikanie

Ak kontrolka , , svieti 10 sekúnd, nastavenie je dokončené.



Na udržanie optimálneho výkonu tejto čističky vzduchu musíte prístroj pravidelne čistiť (vrátane filtra).
Pred údržbou nezabudnite vybrať zástrčku z elektrickej zásuvky.

ZADNÝ PANEL (prefilter)

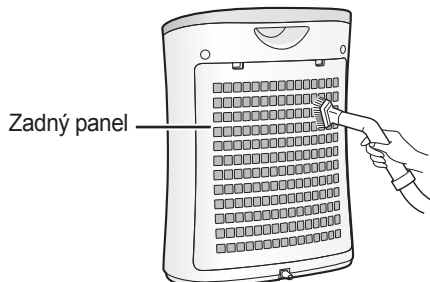

Pomocou príslušenstva k vysávaču alebo podobného nástroja jemne odstráňte prach zo zadného panelu.

UPOZORNENIE

Pri kefovaní zadného panela nepoužívajte nadmerný tlak.

POZNÁMKA Ako sa čistí odolná špina

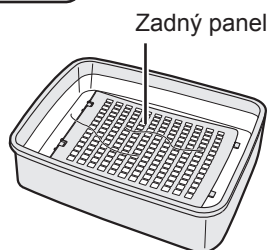

1. Pridajte do vody malé množstvo kuchynského čistiaceho prostriedku a namočte asi na 10 minút.
2. Pomocou čistej vody odstráňte kuchynský čistiaci prostriedok.
3. Filter úplne vysušte v dobre vetranom priestore.

HEPA filter

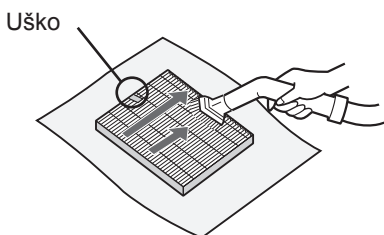

Pomocou príslušenstva k vysávaču alebo podobného nástroja jemne odstráňte prach z HEPA filtra.

UPOZORNENIE

- NEUMÝVAJTE vo vode ani NESUŠTE na slnku.
- Údržbu robte iba na strane s uškom.
Nečistite opačnú stranu, inak poškodíte filter.
Filter je krehký, pozor, aby ste nepoužili príliš veľkú silu.

JEDNOTKA



Vytrite suchou jemnou handričkou

Pri ťažko odstrániteľných škvŕnách alebo použite jemnú handričku, namočenú v teplej vode.

UPOZORNENIE

- **Nepoužívajte prchavé látky**
Benzén, riedilo, leštiaci prášok a pod. môžu poškodiť povrch.
- **Nepoužívajte čistiace prostriedky**
Prísady čistiacich prostriedkov môžu poškodiť prístroj.

POKYNY K VÝMENE FILTRA

Načasovanie výmeny Asi 2 roky po prevádzke

Neumývajte ani opätovne nepoužívajte filter.

Životnosť filtra a doba výmeny sú založené na základe fajčenia 5 cigariet denne a zníženia zberného výkonu prachu o polovicu v porovnaní s novým filtrom.

Životnosť filtra sa líši v závislosti od prostredia v miestnosti, používania a umiestnenia prístroja. Ak je výrobok používaný v podmienkach podstatne horších ako je bežné používanie v domácnosti, odporúčame meniť filter ešte častejšie.

VÝMENA FILTRA

Náhradný filter

Model: FZ-F30HFE

- HEPA filter: 1 jednotka

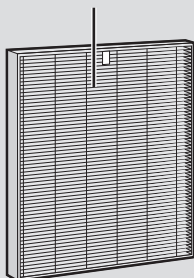

Pozrite si stranu SK-5 pre pokyny k inštalácii filtra pri jeho výmene.

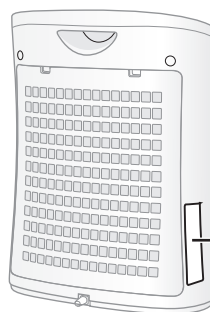

Štítok s dátumom

- Nákup náhradného filtra konzultujte so svojím predajcom.
- Používajte len filtre určené na použitie s týmto prístrojom.

Likvidácia filtra



Vybratý filter zlikvidujte v súlade s miestnymi zákonmi a nariadeniami.

Materiály filtra:

- Filter: Polypropylén
- Rám: Polyester

RIEŠENIE PROBLÉMOV

Pred zavolaním kvôli oprave si prosím pozrite nižšie uvedený zoznam, keďže problémom nemusí byť porucha prístroja.

SYMPTÓM	NÁPRAVA (nie je porucha)
Prach a dym sa neodstraňujú.	<ul style="list-style-type: none">• Ak sa vám filtre zdajú byť veľmi špinavé, vyčistite ich alebo ich vymeňte. (Pozrite si strany SK-8, SK-9)
Z prístroja je počuť klepanie alebo tikot.	<ul style="list-style-type: none">• Keď prístroj generuje ióny, môže byť z neho počuť klepot alebo tikot.
Vypúšťaný vzduch zapácha.	<ul style="list-style-type: none">• Skontrolujte, či filter nie je silne znečistený. Vymeňte filter.• Čističky vzduchu Plasmacluster emitujú stopové množstvo ozónu, ktorý môže spôsobovať zápach. Tieto emisie ozónu sú omnoho nižšie ako bezpečnostné limity.
Indikátor iónov Plasmacluster ne-svieti.	<ul style="list-style-type: none">• Skontrolujte, či nie je vybratý režim SPÁNKU. 3 sekundy po výbere režimu SPÁNKU sa kontrolka indikátora iónov Plasmacluster vypne.• Skontrolujte, či nie je vybratý režim vypnutia (OFF) iónov Plasmacluster. <p>Stlačte  na rozsvietenie.</p> <ul style="list-style-type: none">• Skontrolujte, či nie je vybratý režim ovládania svetla. <p>Stlačte na 3 sekundy  na rozsvietenie.</p>

TECHNICKÉ ÚDAJE

Napájanie		220 – 240 V 50 – 60 Hz		
Prevádzka rýchlosti ventilátora	Nastavenie rýchlosti ventilátora	MAX	STRED.	SPÁNOK
	Menovitý výkon	51 W	30 W	13 W
	Rýchlosť ventilátora	180 m ³ /h	120 m ³ /h	60 m ³ /h
Odporúčaná veľkosť miestnosti		~21 m ² *1		
Odporúčaná veľkosť miestnosti pre veľmi husté ióny Plasmacluster		~16 m ² *2		
Dĺžka kábla		2,0 m		
Rozmery		400 mm (Š) × 182 mm (H) × 463 mm (V)		
Hmotnosť		4,0 kg		

*1 Veľkosť miestnosti, ktorá je vhodná pre prevádzku prístroja s maximálnou rýchlosťou ventilátora.
• Označuje priestor, v ktorom sa môže do 30 minút odstrániť určité množstvo prachových častíc (JEM1467).

*2 Veľkosť miestnosti, v ktorej strede sa dá na kubický centimeter namerať 7000 iónov (vo výške približne 1,2 metra od podlahy), keď je prístroj umiestnený vedľa steny a beží so STREDNÝM výkonom.

Spotreba energie v pohotovostnom režime

Aby mohli byť počas toho, ako je napájací kábel zapojený do elektrickej zásuvky obsluhované elektrické obvody, spotrebuje tento výrobok asi 0,7 W energie v pohotovostnom režime.

Keď prístroj nepoužívate, odpojte pre šetrenie energie napájací kábel.



Upozornenie: Váš produkt je označený týmto symbolom. Znamená, že použité elektrické a elektronické zariadenia sa nemôžu vhadzovať do domového odpadu.

Musia sa vrátiť v súlade so systémom oddeleného zberu.

A. Informácie o likvidácii pre používateľov (súkromné domácnosti)

1. V Európskej únii

Informácie o likvidácii tohto zariadenia

AK CHCETE ZLIKVIDOVAŤ TOTO ZARIADENIE, NEVYHADZUJTE HO DO KONTAJNERA S BEŽNÝM ODPADOM A NEHÁDŽTE HO DO OHŇA!

Použité elektrické a elektronické zariadenie sa musí zbierať a spracovať ODDELENE v súlade s miestnym zákonom.

Oddelený zber podporuje spracovanie šetrné k životnému prostrediu, podporí sa recyklácia materiálov a minimalizuje sa koncové množstvo odpadu. NESPRÁVNA LIKVIDÁCIA môže kvôli obsahu určitých látok poškodiť ľudské zdravie a životné prostredie! Odovzdajte POUŽITÉ ZARIADENIE dostupnému miestnemu (obvykle mestskému) zbernému miestu.

V prípade pochybností o likvidácii kontaktujte miestne úrady alebo svojho predajcu a spýtajte sa na správny spôsob likvidácie starého zariadenia. IBA PRE POUŽÍVATEĽOV V EURÓPSKEJ ÚNII A NIEKTORÝCH INÝCH KRAJINÁCH; NAPRIKLAD NÓRSKA A ŠVAJČIARSKA: Vašu účasť na separovanom zbere vyžaduje zákon.

Vyššie zobrazený symbol sa objavuje na elektrických a elektronických zariadeniach (alebo na balení), aby to používateľom pripomínal.

Od používateľov zo SÚKROMNÝCH DOMÁCNOSTÍ sa požaduje, aby použili existujúce zariadenia na vrátenie použitého vybavenia. Vrátenie je bezplatné.

Ak vaše zariadenie bolo použité na FIREMNÉ ÚČELY, kontaktujte predajcu spoločnosti SHARP, ktorý vás informuje o vrátení zariadenia. Možno budete musieť niesť náklady za vrátenie. Malé zariadenia (v malom množstve) môžu byť možno odovzdané vo vašom miestnom zbernom mieste. Pre Španielsko: Ohľadom vrátenia vašich použitých výrobkov sa informujte na zavedený systém zberu u svojej obecnej správy.

2. V iných krajinách mimo EÚ

Ak chcete tento výrobok zlikvidovať, informujte sa prosím u vašej obecnej správy na správny postup pri likvidácii tohto zariadenia.

Pre Švajčiarsko: Použité elektrické a elektronické zariadenia môžete zadarmo vrátiť obchodníkovi, i keď nekupujete nový produkt. Zoznam ďalších zberných miest nájdete na internetových stránkach www.swico.ch alebo www.sens.ch.

B. Informácie o likvidácii pre podnikateľov

1. V Európskej únii

Ak ste tento produkt používali na podnikateľské účely a teraz ho chcete zlikvidovať:

Obráťte sa na svojho predajcu produktov SHARP, ktorý vás informuje o vrátení produktu. Možno budete musieť niesť náklady za vrátenie a recykláciu.

Malé produkty (v malom množstve) môžu byť možno odovzdané vo vašom miestnom zbernom mieste.

Pre Španielsko: Ohľadom vrátenia vašich použitých výrobkov sa informujte na zavedený systém zberu u svojej obecnej správy.

2. V iných krajinách mimo EÚ

Ak chcete tento výrobok zlikvidovať, informujte sa prosím u vašej obecnej správy na správny postup pri likvidácii tohto zariadenia.

Palun lugege läbi enne uue õhupuhasti kasutusse võtmist

Õhupuhastaja tõmbab õhuhaarde kaudu sisse toa õhku, juhivad õhu läbi seadmes asuva eelfiltri ja HEPA-filtri, väljutab seejärel õhu läbi väljalaskeava.

HEPA-filter suudab filtrit läbivast õhust eemaldada 99,97% kuni 0,3 mikroni suuruseid tolmuosakesi.

Osad filtri poolt absorbeeritud lõhnad võivad aja jooksul laguneda ning tekitada sellega täiendavaid lõhnu. Kasutuskohast sõltuvalt, eriti kui toodet kasutatakse äärmuslikes keskkondades (oluliselt tõsisemad võrreldes tavapärase kodumajapidamises kasutatavaga), võivad sellised lõhnad muutuda tugevaks oodatust märksa lühema perioodi jooksul. Selliste lõhnade püsimisel tuleb filter välja vahetada.

MÄRKUS

- Õhupuhastaja on mõeldud eemaldama õhus leiduvat tolmu, kuid mitte kahjulikke gaase (näiteks sigaretisuitsus leiduvat süsinikmonoksiidi).

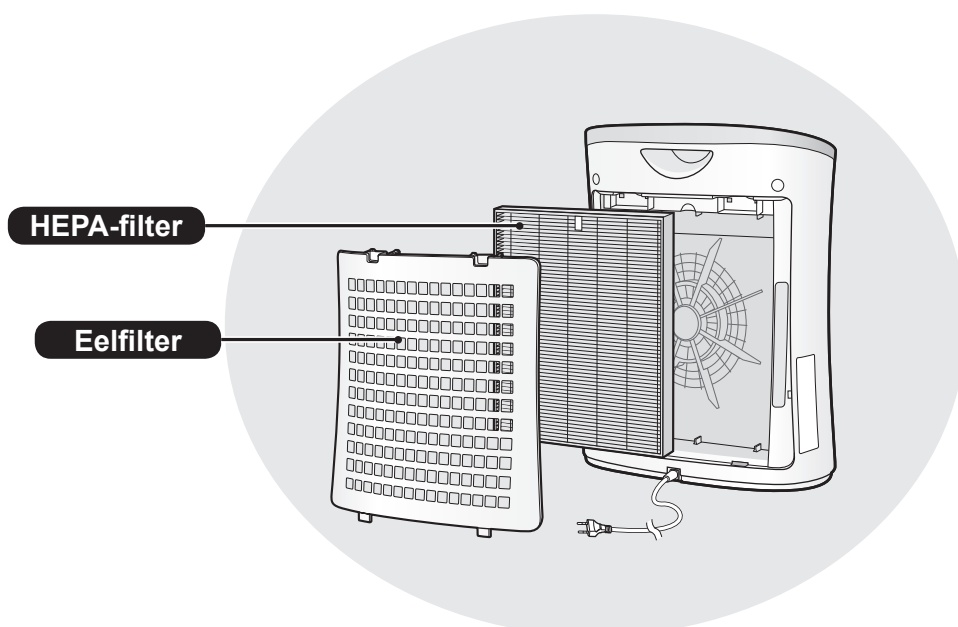

OMADUSED

Ainulaadne õhutööstehnoloogiate kombinatsioon

Filtreerimissüsteem + Plasmacluster

KOGUB TOLMU*

Eelfilter kogub tolmu ja muud suuremõdulised õhus leiduvad osakesed.

VÄHENDAB ÕIETOLMU JA HALLITUST*

HEPA-filter peatab kuni 99,97% osakestest, mis võivad olla nii väikesed kui 0,3 mikronit.

VÄRSKENDAB

Plasmacluster töötleb õhku sarnaselt loodusega, väljutades võrdselt nii positiivseid kui negatiivseid ioone.

* Kui õhku tõmmatakse läbi filtrisüsteemi.

SISUKORD

OLULISED OHUTUSJUHISED	ET-2
DETAILIDE NIMETUSED.....	ET-4
FILTRI PAIGALDAMINE	ET-5
KASUTAMINE	ET-6
PUHASTAMINE JA HOOLDAMINE.....	ET-8
TÕRGETE LAHENDAMINE	ET-10
SEADME DETAILNE KIRJELDUS	ET-10

Täname teid õhupuhastaja SHARP Air Purifier ostmise eest. Palun lugege käesolevast kasutusjuhendist tähelepanelikult, kuidas seadet õigesti kasutada. Enne toote kasutamist lugege kindlasti läbi jaotis "Olulised ohutusjuhised." Käesoleva juhendi läbilugemise järel hoidke juhendit käepärases kohas selle võimalikuks uuesti läbivaatamiseks. Soovitame hoida juhendit kohas, kust saate seda igal ajal lugemiseks kätte.

OLULISED OHUTUSJUHISED

Elektriseadmete kasutamisel tuleb kinni pidada põhilistest ettevaatusabinõudest sh järgmistest:

HOIATUS - elektrilöögi, tulekahju või kehavigastuste ohu vältimiseks:

- Lugege kõik juhised enne seadme kasutamist läbi.
- Kasutage ainult 220-240 V pistikupesaga.
- **Ärge kasutage seadet, kui toitejuhe või -pistik on kahjustatud või ühendusvooluvõrgu pistikupesaga on nõrgenenud.**
- Puhastage pistikut regulaarselt tolmust.
- **Ärge sisestage sõrmi ega vööobjekte õhu sissevõtu- või väljalaskeavasse.**
- **Toitepistikut eemaldamisel hoidke alati pistikust ning ärge tõmmake juht-mest.**

Tulemusena võib aset leida elektrilöök ja/või süttimine lühise tulemusena.

- Ärge kahjustage toitejuhet; kahjustatud toitejuhe võib põhjustada elektrilööki, liigset kuumust või süttimist.
- **Ärge eemaldage pistikut märgade kätega.**
- **Ärge kasutage seadet gaasiseadmete või kaminat läheduses.**
- **Eraldage pistik pistikupesast enne seadme puhastamist ning kui seadet ei kasutata.**

Selle tulemusena võib aset leida halvast isolatsioonist põhjustatud elektrilöök ja/või lühisest tingitud süttimine.

- Veepaagi täitmisel, seadme puhastamisel või kui seadet ei kasutata, tuleb seade vooluvõrgust lahti ühendada. Vastasel juhul võib tulemuseks olla elektrilöök ja/või lühis.
- **Kui toitejuhe on kahjustatud, peab selle võimalike ohtude vältimiseks vahe-tama välja tootja, tootja hooldusesindaja, Sharpi volitatud teeninduskeskus või mõni teine sama kvalifikatsiooniga isik.**
- Ärge kasutage seadet, kui lähedal kasutatakse aerosool-putukatõrjevahendeid või ruumides, kus leidub õliääke, viirukit, süüdatud sigarettidest tulevaid sädemeid, kemikaalide aure, või väga kõrge õhuniiskusega kohtades (näiteks pesuruumides).
- Olge seadme puhastamisel ettevaatlikud. Korrodeerivad puhastusvahendid võivad välispinda kahjustada.
- Antud õhupuhastajat peaks hooldama ainult Sharpi volitatud teeninduskeskus. Probleemide tekkimisel, reguleerimiseks või remontimiseks pöörduge palun lähima teeninduskeskuse poole.
- Antud seadet võivad kasutada 8 aastased ja vanemad lapsed ja pärsitud füüsiliste, sensorsete või vaimsete võimetega, või kogemuste või teadmisteta isikud, kui nende tegevust jälgitakse või seadme ohutu kasutamise osas antakse juhiseid ja nad mõistavad kaasas käivaid ohtusid. Lastel pole lubatud seadmega mängida. Puhastamist ja kasutajapoolset hooldust ei ole lubatud teostada lastel kui nende tegevust ei jälgita.

MÄRKUS - raadio- või telesaadete segamine

Juhul, kui käesolev õhupuhastaja põhjustab häireid raadio- või telesaadete vastuvõttus, proovige kõrvaldada häireid ühe või mitme järgneva meetmega:

- Suunake või asetage mujale vastuvõtuantenn.
- Suurendage vahemaad seadme ja raadio/teleri vahel.
- Ühendage seade vastuvõtjast erinevasse vooluahelasse.
- Pidage abi saamiseks nõu kogenud raadio-/teleritehnikuga.

KASUTAMIST PUUDUTAVAD ETTEVAATUSABINÕUD

- Ärge katke kinni õhu sissET- ja/või väljalaskeavasid.
- Ärge kasutage seadet kuumade objektide, näiteks ahjude või kütteseadete lähedal või peal, või kohtades, kus seade või puutuda kokku auruga.
- Ärge pange seadet kasutamise ajal pikali.
- **Seadme teiseldamisel hoidke alati seadme mõlemal küljel asuvatest käepidemetest.**
- Ärge kasutage seadet ilma filtrita.
- **Ärge peske ega taaskasutage HEPA-filtrit.**
See ei paranda filtri toimimist ning võib põhjustada elektrilööki või tõrkeid seadme töös.

PAIGALDUSJUHISED

- **Seadme kasutamisel asetage see elektrilise segamise vältimiseks elektromagnetlaineid kasutatavatest seadmetest nagu raadiotest või teleritest eemale.**
- **Vältige kasutamist kohtades, kus mööbel, kangad või teised esemed võivad puutuda vastu või takistada õhu sissET- ja/või väljalaskeavasid.**
- **Vältige kohti, kus seade võib puutuda kokku kondenseerumise või suurte temperatuurimuutustega. Kasutamiseks sobiv toatemperatuur on vahemikus 0–35 °C.**
- **Asetage seade piisava õhutsirkulatsiooniga kindlale pinnale.**
Paigutades seadme paksu vaipkattega pinnale, võib seade kergelt vibreerida.
- **Vältige asukohti, kus võib olla mäaret või tekkida õlist suitsu.**
Selle tulemusena võib seadme pind mõraneda.
- **Sobiva õhuvoolu tagamiseks asetage seade umbes 30 cm (1 jalg) seinast eemale.**
Tolmukogumise jõudlus on sama, kui kasutada seadet isegi 3 cm kaugusel seinast, aga asetage see siiski nii eemale kui võimalik (soovitatavalt 30 cm), kuna see võib määrada ümbritsevat seina või põrandat.

FILTRI JUHISED

- Järgige käesolevas juhendis toodud juhiseid filtri õigeks hooldamiseks ja puhastamiseks.

DETAILIDE NIMETUSED

ESIKÜLG

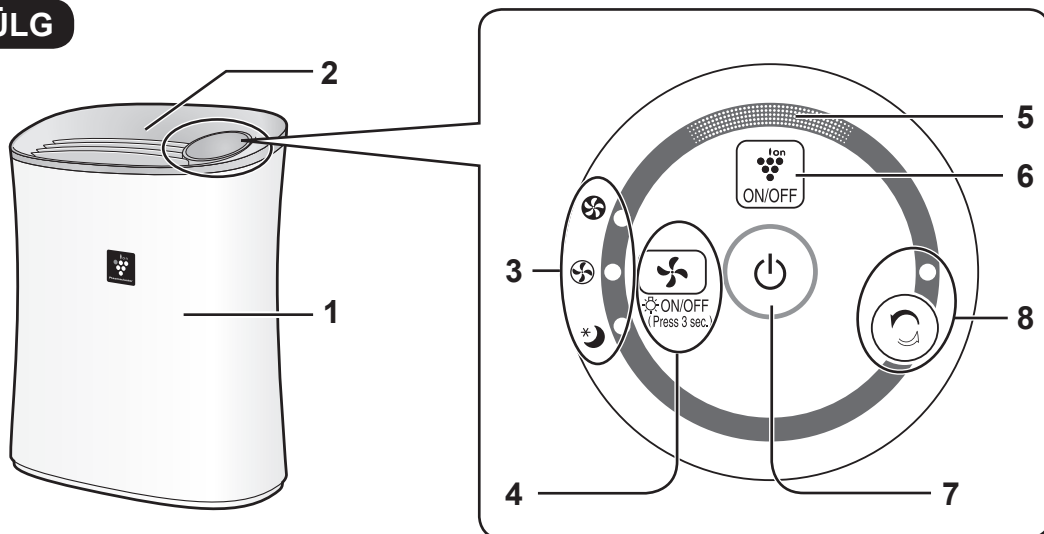

TAGAKÜLG

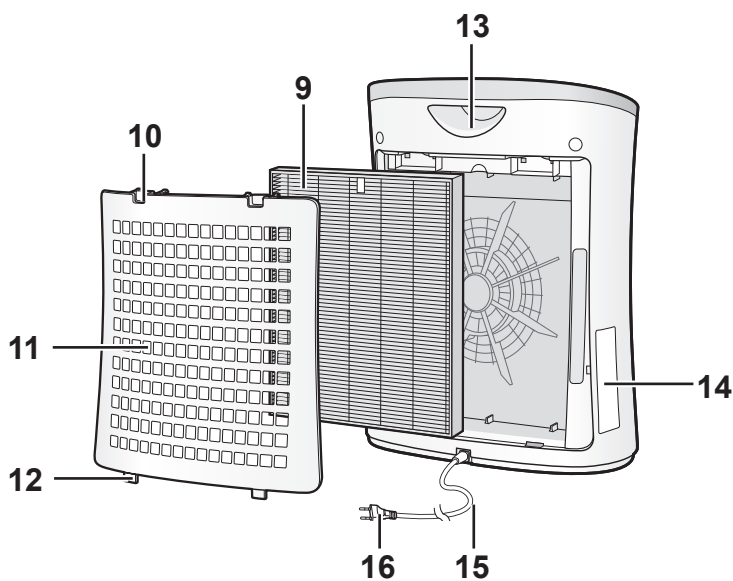

1	Põhiseade	9	HEPA-filter
2	Õhu väljalase	10	Ülemised sakid
3	Ventilaatori kiiruse indikaatorlambid (rohelised)	11	Tagapaneel (Eelfilter)
4	Nupp REŽIIM / nupp TULED SISSE/VÄLJA (Vajutage 3 s)	12	Alumised sakid
5	Plasmaclusteri indikaatorlamp (sinine)	13	Käepide
6	Plasmacluster Ion SISSE/VÄLJA nupp	14	Kuupäevasilt
7	Toide sees/väljas nupp	15	Toitejuhe
8	REŽIIMI PUHAS IOONIVIHM nupp/ REŽIIMI PUHAS IOONIVIHM näidiklamp (roheline)	16	Pistik

FILTRI PAIGALDAMINE

Eemaldage pistik kindlasti pistikupesast.

Filtri kvaliteedi säilitamiseks on see paigaldatud põhiseadmesse ning pakitud plastik-kotti. Eemaldage filter kindlasti enne seadme kasutamist plastikkotist.

1 Eemaldage tagapaneel.

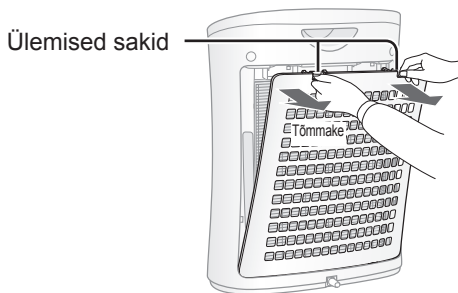

2 Võtke filter plastikkotist välja.

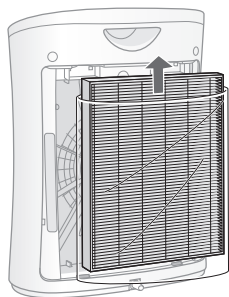

3 Asetage filter põhiseadmesse.

Ärge paigaldage filtrit seadmesse tagurpidi või seade ei hakka korralikult tööle.

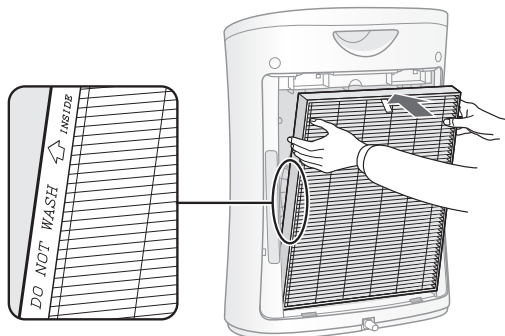

4 Kinnitage tagapaneel tagasi põhiseadmele.

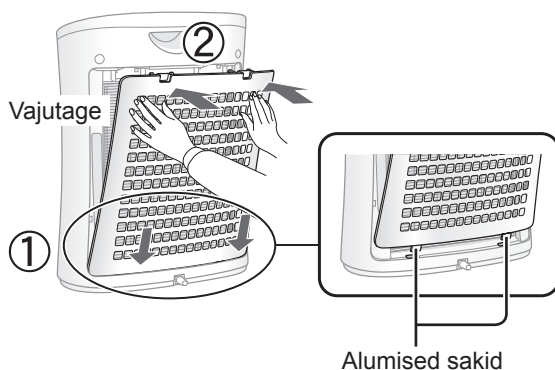

5 Kirjutage kuupäevasildile kasutamise alguskuupäev.

Kasutage kuupäeva juhisenä filtri vahetamiskuupäeva määramisel.

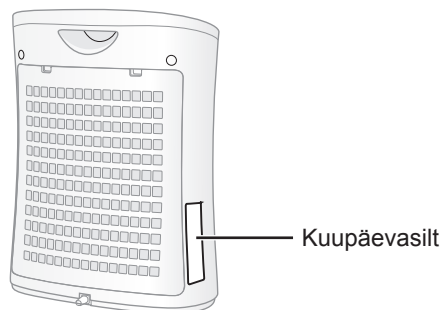

[Alates kasutamiskuupäevast]

Starting date of use			
.	.	.	.
.	.	.	.
.	.	.	.

• Ärge kasutage seadet ilma filtrita.

KASUTAMINE

ÕHU PUHASTAMINE

KÄIVITAMINE



SEISKAMINE



- Valige ventilaatori soovitud kiirus.
- Kui toitejuhet pole vahepeal vooluvõrgust välja tõmmatud, algab töötamine viimati kasutatud režiimis.

PUHAS IOONIVIHM

Vabastab suure tihedusega Plasmaclusteri ioone ning väljutab 60 minuti vältel tugeva õhuvoolu.

KÄIVITAMINE

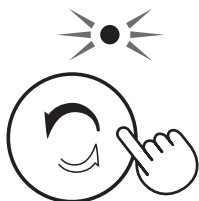

MÄRKUS

- Kui "Plasmacluster Ion on välja lülitatud, siis Plasmaclusteri ioone ei väljastata.
- Töötamise lõppedes naaseb seade tagasi eelmisse töörežiimi. Seade võib muuta antud režiimi ajal teist režiimi ja režiimi .

VENTILAATORI KIIRUS



MÄRKUS

UNEREZHIIM

- Seade töötab väga vaikselt madalal ventilaatorikiirusel. Plasmaclusteri Ioni indikaator lülitub automaatselt välja. Kuigi indikaator tuli ei põle, pihustatakse õhku Plasmaclusteri ioone, kui Plasmacluster Ion ei ole nupuga  välja lülitatud.

VALGUSTUSE JUHTIMINE

Võite seada Plasmacluster Ioni näidiklambi positsiooni VÄLJAS kui Plasmacluster Ioni näidiklamp on ere.

SEES



Rohkem kui 3 sekundit.

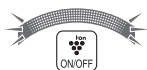

VÄLJAS



Rohkem kui 3 sekundit.

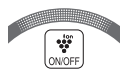

MÄRKUS

- Kui seade hakkab tööle, süttib alati Plasmacluster Ioni näidiklamp.
- UNEREŽIIMIS lampide juhtimise nupp ei tööta.

Plasmacluster Ion SEES/VÄLJAS

Plasmacluster Ion on sisse lülitatud, süttib Plasmacluster Ion näidiklamp. (sinine)

SEES



VÄLJAS



MÄRKUS

Kui indikaator tuli on kustunud

- Kui Plasmacluster Ion on SEES,



- Kui Plasmacluster Ion on VÄLJAS, Valgustus



AUTOMAATNE TAASKÄIVITUS

Kui toitejuhe on vooluvõrgust välja tõmmatud või voolukatkestuse puhul, algab vooluvarustuse taastumise järel töötamine viimati kasutatud režiimis.

SEES

VÄLJAS

(Kui seade on VÄLJA LÜLITATUD) (Kui seade on VÄLJA LÜLITATUD)



Rohkem kui 3 sekundit.



Rohkem kui 3 sekundit.



Valgustus

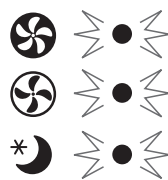

Vilgub

Kui lamp , , süttib 10 sekundiks, on seadistamine lõpule viidud.



Õhupuhastaja optimaalse töövõime säilitamiseks puhastage regulaarselt seadet sh filtreid. Ärge unustage enne igasuguste hooldustoimingute teostamist toitejuhet pistikupesast välja tõmmata.

TAGAPANEEL (Eelfilter)

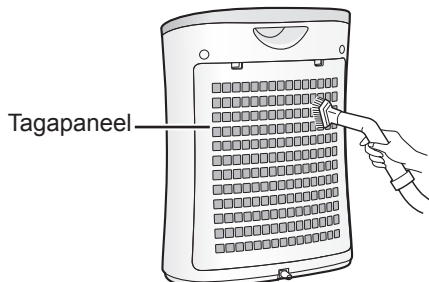

Eemaldage tagapaneelilt tolmuimeja tarviku või muu sarnase vahendiga ettevaatlikult tolm.

ETTEVAATUST

ÄRGE hõõruge tugevasti tagapaneeli.

MÄRKUS Kuidas toimida tugeva määrdumise korral

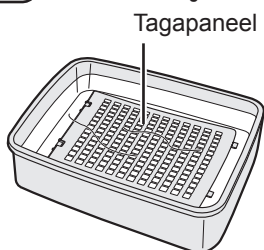

1. Lisage väike kogus nõudepesuvahendit ja leotage umbes 10 minutit.
2. Eemaldage nõudepesuvahend puhta veega.
3. Kuivatage filter täielikult hästiventileeritud kohas

HEPA-filtrer

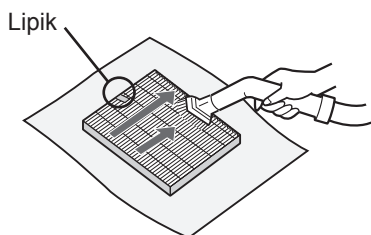

Eemaldage HEPA-filtrilt tolmuimeja tarviku või muu sarnase vahendiga ettevaatlikult tolm.

ETTEVAATUST

- Ärge peske vees ja ärge kuivatage päikesevalguse käes
- Viige hooldust läbi ainult lipikuga küljel. Ärge puhastage vastaspoolt, filter võib kahjustada saada. Filter on õrn, seega hoiduge liiga suurt jõudu rakendamast.

SEADE



Pühkige pehme kuiva lapiga

Tugeva mustuse eemaldamiseks kasutage sooja veega niisutatud lappi.

ETTEVAATUST

- **Ärge kasutage volatiilseid vedelikke**
Benseen, värvilahusti, poleerimispulber jms võivad kahjustada seadme pinda.
- **Ärge kasutage pesuvahendeid**
Pesuvahendite koostisained võivad seadet kahjustada.

FILTRI VAHETAMISE JUHISED

Vahetamise aeg

Umbes 2 aasta töötamise järel

Ärge peske ega taaskasutage HEPA-filtrit.

Järgnev filtri kasutusiga ja vahetusperiood põhineb 5 sigareti suitsetamisel päevas ning tolmu kogumise võimsus väheneb uue filtriga võrreldes poole võrra.

Filtri kasutusiga sõltub ruumi keskkonnast, kasutamisest ning seadme asukohast.

Kui toodet kasutatakse tavapärase majapidamiskasutamisega võrreldes oluliselt tõsisemates tingimustes, soovitame filtrit sagedamini välja vahetada.

FILTRI VAHETAMINE

Vahetusfilter

Mudel FZ-F30HFE

- HEPA-filter: 1 tk

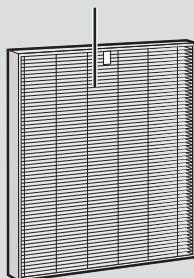

Vt lk ET-5 juhiste saamiseks filtri vahetamisel filtri paigaldamise kohta.

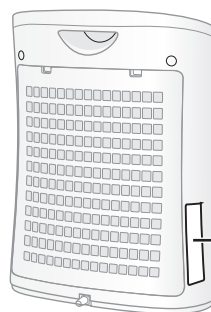

Kuupäevasilt

- Palun pidage asendusfiltri ostmise osas nõu oma edasimüüjaga.
- Kasutage ainult selle toote jaoks ette nähtud filtreid.



Filtri utiliseerimine

Palun utiliseerige kasutatud filter kooskõlas kehtivate jäätmekäitlusseaduste ja -eeskirjadega. Filtri materjalid:

- Filter: polüpropüleen
- Raam : polüester

TÕRGETE LAHENDAMINE

Enne hoolduskeskusesse helistamist heitke pilt allolevale loetelule, kuna probleemi näol ei pruugi olla tegemist seadme rikkega.

SÜMPTOM	LAHENDUS (pole rike)
Õhust ei eemaldata lõhnu ega suitsu.	<ul style="list-style-type: none">Puhastage või vahetage filtrid, kui nad paistavad olevat tugevalt määrdunud. (Vt ET-8, ET-9)
Seadmest kostub tiksuvat heli.	<ul style="list-style-type: none">Ioone genereerimise ajal kostub seadmest tiksuvat heli.
Väljutaval õhul on lõhn juures.	<ul style="list-style-type: none">Kontrollige, kas filter on tugevalt määrdunud. Vahetage filter.Plasmacluster õhupuhastajad väljutavad väikeses koguses osooni, mis võib tekitada teatud lõhna. Selline osooni tekkimine on tugevalt alla lubatud ohutuspiiride.
Plasmaclusteri Ioni indikaatorlamp ei hakka põlema.	<ul style="list-style-type: none">Kontrollige, kas on valitud UNEREŽIIM. Plasmacluster Ioni näidiklamp on välja lülitatud 3 sekundit peale seda kui on valitud UNEREŽIIM.Kontrollige, kas on valitud Plasmaclusteri Ion VÄLJAS. Vajutage  põlema panemiseks.Kontrollige, kas on valitud lampide juhtimine. Vajutage  3 sekundit lampide sisse lülitamiseks.

SEADME DETAILNE KIRJELDUS

Vooluvarustus		220-240 V 50-60 Hz		
Ventilaatori kiirus	Ventilaatori kiiruse reguleerimine	MAKS.	KESK.	UNEREŽIIM
	Nimivõimsus	51 W	30 W	13 W
Kasutamine	Ventilaatori kiirus	180 m ³ /tunnis	120 m ³ /tunnis	60 m ³ /tunnis
Soovitav ruumi suurus		~21 m ² *1		
Suure tihedusega Plasmacluster ioonide jaoks soovitatud ruumi suurus		~16 m ² *2		
Juhtme pikkus		2,0 m		
Mõõtmed		400 mm (L) x 182 mm (S) x 463 mm (K)		
Kaal		4,0 kg		

*1 Ruumi suurus, mis on sobiv seadme kasutamiseks selle maksimaalsel ventilaatori kiirusel.
• Näitab ruumi, millest saab 30 minuti jooksul eemaldada kindla koguse tolmuosakesi (JEM1467).

*2 Ruumi suurus, mille keskel (umbes 1,2 m kõrgusel põrandast) saab ühes kuupsentimeetris mõõta umbes 7000 iooni, kui toode on paigutatud seina äärde ning toode töötab keskmisel töökiirusel.

Voolutarve ooteseisundis

Vooluahelate käitamiseks ajal, kui toitepistik on seinakontakti ühendatud, tarbib toode ooteseisundis umbes 0,7 W elektrienergiat.
Energia kokkuhoidmiseks lahutage toitejuhe vooluvõrgust, kui seadet ei kasutata.



Tähelepanu: Teie toode on tähistatud selle sümboliga. See tähendab, et kasutatud elektri- ja elektronseadmeid ei tohiks ära visata koos tavaliste olmejäätmetega. Nende toodete jaoks on eraldi kogumissüsteem.

A. Kasutajainfo seadmete äraviskamise kohta (eramajapidamistele)

1. Euroopa Liidus

Seadme vabanemise informatsioon

KUI SOOVITE SEADMEST VABANEDA, ÄRGE VISAKE SEDA TAVALISSE PRÜGIKASTI, EGA ÄRGE PANGE SEDA LÕKKESSE!

Kasutatud elektri- ja elektronseadmeid tuleb käidelda eraldi ja vastavalt kohalikele õigusaktidele.

Eraldi käitlemine toetab keskkonnasõbralikku töötlemist, materjalide korduvkasutust ja vähendab lõppjäätmete ladustamist. Ebakorrektnel kõrvaldamisviisil võib tänu teatud sisalduvatele ainetele olla inimeste tervisele ja keskkonnale ohtlik! Viige kasutatud seade kohalikku, tavaliselt omavalitsuse poolt korraldatud kogumispunkti.

Kahtluste korral võtke palun ühendust kohalike asutustega või edasimüüjaga ja selgitage välja õige kõrvaldamisviis. AINULT EUROOPA LIIDU JA MÕNE TEISE RIIGI (NT NORRA JA SVEITS) KASUTAJATELE: teie osalus eraldi käitlemiseks on seaduse poolt määratud.

Selle meeldetuletamiseks kasutajatele on elektriliste ja elektrooniliste seadmete pakenditele märgitud ülalpool näidatud sümbol.

Kasutajad eramajapidamistest saavad tagastada oma kasutatud seadmed tasuta olemasolevatesse kogumispunktidesse.

Kui seadmeid on kasutatud äriilistel eesmärkidel, palun kontakteeruge oma SHARP edasimüüjaga, kes annab teile informatsiooni tagasivõtmise kohta. Teilt võidakse küsida tagasivõtmisega seonduvate kulude tasumist. Väikseid seadmeid (ja väikseid koguseid) võib vastu võtta ka kohalik kogumispunkt. Hispaania puhul: võtke palun oma kasutatud toodete tagasi võtmiseks ühendust oma olemasoleva kogumissüsteemi või kohaliku omavalitsusega.

2. Riigid väljaspool EL-i

Kui soovite tootest vabaneda, võtke palun ühendust kohalike asutustega ja selgitage välja õige kõrvaldamisviis.

Sveits: kasutatud elektrilised ja elektroonilised seadmed saab tasuta edasimüüjale tagastada, seda isegi juhul, kui te uut toodet ei osta. Täiendavad kogumispunktid on toodud ära veebilehtedel www.swico.ch või www.sens.ch.

B. Info seadmete utiliseerimise kohta ärikasutajatele

1. Euroopa Liidus

Kui toodet kasutatakse äriilistel eesmärkidel ja te soovite sellest vabaneda:

Palun võtke ühendust SHARPi toodete vahendajaga, kes teavitab teid toote tagastamisvõimalustest.

Võimalik, et teil tuleb tasuda toote tagastamise ja ringlussevõetuga kaasnevad kulud. Väikesemõdulisi tooteid (ja väikeses koguses) võidakse vastu võtta ka teie kohalikus kogumispunktis.

Hispaania: võtke palun oma kasutatud toodete tagasi võtmiseks ühendust oma olemasoleva kogumissüsteemi või kohaliku omavalitsusega.

2. Riigid väljaspool EL-i

Kui soovite tootest vabaneda, võtke palun ühendust kohalike asutustega ja selgitage välja õige kõrvaldamisviis.

Моля, прочетете преди да използвате Вашия нов въздухопречистител.

Въздухопречистителят засмуква въздух от помещението през въздушния смукател. Въздухът преминава през предфилтър за предварително пречистване и HEPA филтър вътре в уреда, след което се освобождава през въздушното отворение.

HEPA филтърът може да премахне 99,97% от праховите частици с големина над 0,3 микрона, които преминават през филтъра.

Някои миризми, поглъщани от филтъра могат да се разградят с течение на времето, пораждайки допълнителни миризми. В зависимост от средата на употреба, особено такава при екстремни условия (значително по-тежки от нормалната битова употреба), тези миризми могат да станат силни за по-кратко от очакваното време. В случай че миризмите се задържат, филтърът трябва да бъде подменен.

ЗАБЕЛЕЖКА

- Въздухопречистителят е предназначен за премахване на прах, но не и на вредни газове от въздуха (например въглероден моноксид, съдържащ се в цигарения дим).

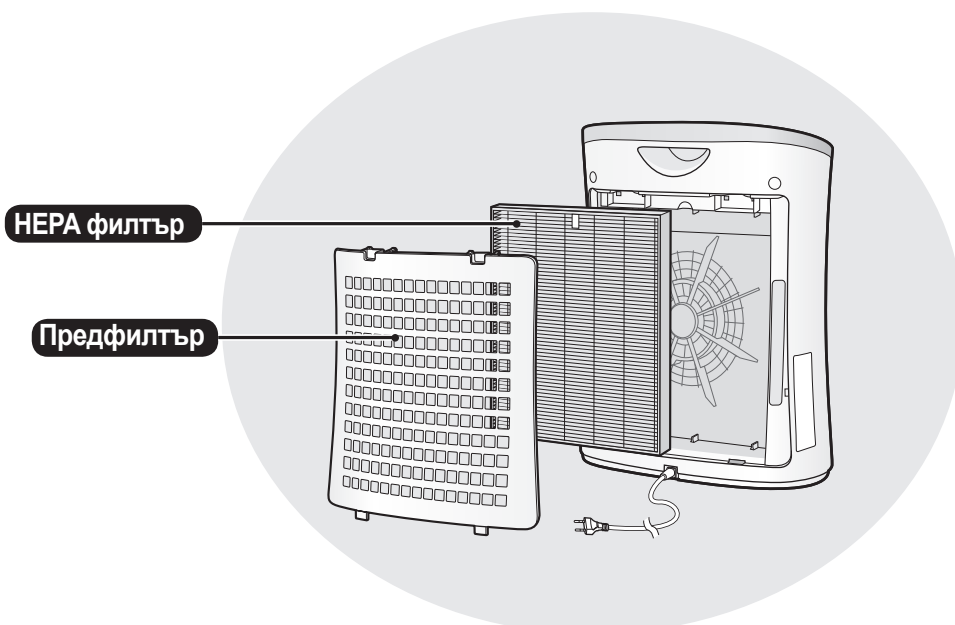

ХАРАКТЕРИСТИКИ

Уникално съчетание на технологии за обработка на въздуха
Система за филтриране + Plasmacluster

УЛАВЯ ПРАХА*

Предфилтърът улавя праха и други големи прахови частици във въздуха.

РЕДУЦИРА ПОЛЕНИ & МУХЪЛ*

HEPA филтърът улавя 99,97% от частиците с големина над 0,3 микрона.

ОСВЕЖАВА

Plasmacluster обработва въздуха, подобно на начина, по който природата почиства околната среда посредством излъчване на балансирано количество положителни и отрицателни йони.

* При преминаване на въздуха през филтърната система.

СЪДЪРЖАНИЕ

ВАЖНИ ИНСТРУКЦИИ ЗА БЕЗОПАСНОСТ	BG-2
НАИМЕНОВАНИЯ НА ЧАСТИТЕ	BG-4
МОНТИРАНЕ НА ФИЛТРИТЕ	BG-5
ЕКСПЛОАТАЦИЯ	BG-6
ГРИЖИ И ПОДДРЪЖКА	BG-8
ОТСТРАНЯВАНЕ НА НЕИЗПРАВНОСТИ	BG-10
СПЕЦИФИКАЦИИ	BG-10

Благодарим Ви, че закупихте този въздухопречиствател SHARP.

Преди да започнете да използвате продукта прочетете внимателно настоящия наръчник, като обърнете особено внимание на раздел: "Важни инструкции за безопасност". Препоръчваме Ви да запазите наръчника на удобно място, така че да Ви бъде под ръка по всяко време.

ВАЖНИ ИНСТРУКЦИИ ЗА БЕЗОПАСНОСТ

При използване на електрически уреди трябва да бъдат следвани основни мерки за безопасност, включващи:

ВНИМАНИЕ - За да намалите риска от токов удар, пожар или нараняване на хора:

- Прочетете всички инструкции преди да започнете работа с уреда.
- Използвайте уреда единствено при захранване 220-240 волта.
- **Не използвайте уреда в случай, че захранващият кабел или щепсел е повреден или контакта е разхлабен.**
- Периодично почиствайте прахта от щепсела.
- **Не вкарвайте пръсти или външни тела във въздушния смукател или въздушното отворение.**
- **При изваждане на захранващия кабел винаги хващайте щепсела и никога не дърпайте кабела.**
Това може да доведе до токов удар и/или пожар вследствие на късо съединение.
- Бъдете внимателни да не повредите захранващия кабел. Това може да причини токов удар, прегряване или пожар.
- **Не изваждайте щепсела с мокри ръце.**
- **Не използвайте това устройство в близост до газови уреди или камини.**
- **Изключвайте щепсела от електрическата мрежа при почистване на уреда или когато не го използвате.**
Липсата на изолация може да доведе до токов удар и/или пожар вследствие на късо съединение.
- При почистване на уреда, както и в случаите когато не го използвате се уверете, че сте го изключили от електрическата мрежа. В противен случай може да се стигне до токов удар и/или пожар вследствие на късо съединение.
- **В случай че захранващият кабел бъде повреден, е необходимо същият да бъде заменен от производителя, негов сервизен представител, сервизен център, одобрен от Sharp или от лице с подобна квалификация, с цел предотвратяване на евентуална опасност.**
- Не включвайте уреда при използване на аерозолни инсектициди или в помещения, където има маслени остатъчни вещества, дим от тамян, пепел от запалени цигари, химически дим, както и при условия на много висока влажност, като например в банята.
- Бъдете внимателни, докато почиствате уреда. Разяждащите почистващи препарати могат да повредят външната му част.
- Този въздухопречиствател трябва да бъде обслужван единствено в упълномощен сервизен център на Sharp. Свържете се с най-близкия сервизен център за всякакъв вид проблеми, настройки или ремонтни дейности.
- Този уред може да бъде използван от деца над 8 годишна възраст, както и от лица с намалени физически, сетивни или умствени възможности, както и от такива с липса на опит и познание, единствено когато са наблюдавани и инструктирани как да работят с него по безопасен начин и разбират опасностите, които е възможно да възникнат. Децата не трябва да си играят с уреда. Почистването и поддръжката не бива да се осъществяват от деца без родителски надзор.

ЗАБЕЛЕЖКА - смущения в радио и телевизионен сигнал

В случай, че този въздухопречиствател предизвика смущение в приемането на радио или телевизионен сигнал, опитайте се да поправите това смущение по един или повече от следните начини:

- Пренасочете или преместете приемащата антена.
- Увеличете разстоянието, което разделя устройството от радио/телевизионния приемник.
- Свържете уреда към контакт от електрическа верига, различна от тази, в която е включен приемникът.
- Потърсете съвет от местния търговски представител или радио/телевизионен техник с опит.

ПРЕДУПРЕЖДЕНИЯ ОТНОСНО ЕКСПЛОАТАЦИЯТА

- Не запусвайте въздушния смукател и/или въздушното отворение.
- Не поставяйте уреда в близост до или върху горещи предмети (напр. печки или отоплителни уреди) или на място, където може да влезе в контакт с пара.
- Не поставяйте уреда в легнало положение, докато функционира.
- **При преместване винаги хващайте уреда за дръжката от задната му страна.**
- Не използвайте уреда без филтър.
- **Не измивайте и не използвайте HEPA филтъра повторно.**
Това не само, че не би подобрило работата на филтрите, но може и да причини токов удар или повреда.

ИНСТРУКЦИИ ЗА МОНТАЖ

- Разполагайте уреда на известно разстояние от друга техника, излъчваща електрически вълни (напр. телевизори или радио приемници), с цел избягване на електрически смущения.
- Избягвайте употреба на места, където мебели, тъкани или други предмети могат да влязат в контакт и да ограничат входящия и/или изходящия въздух.
- Избягвайте употребата на места, където уредът е изложен на кондензация или големи температурни промени. Подходящите условия за работа са при температура на помещението между 0 – 35 °C.
- Поставете върху стабилна повърхност с достатъчна въздушна циркулация.
Ако бъде поставен върху килим, уредът може леко да вибрира.
- Избягвайте разположение, в близост до което се генерира дим от мазнина или масло.
Това може да доведе до напукване на повърхността на уреда.
- Поставете устройството на около 30 см разстояние от стената, за да се осигури достатъчен въздушен поток.
Силата на улавяне на прах ще бъде еднаква, дори ако уредът бъде разположен на 3 см от стената. Все пак, препоръчително е да го отдалечите (на около 30 см), за да не останат замърсявания по стената или пода около него.

ИНСТРУКЦИИ ЗА ФИЛТРИТЕ

- Следвайте указанията за правилно ползване и поддръжка на филтъра, описани в този наръчник.

НАИМЕНОВАНИЯ НА ЧАСТИТЕ

ИЗГЛЕД ОТПРЕД

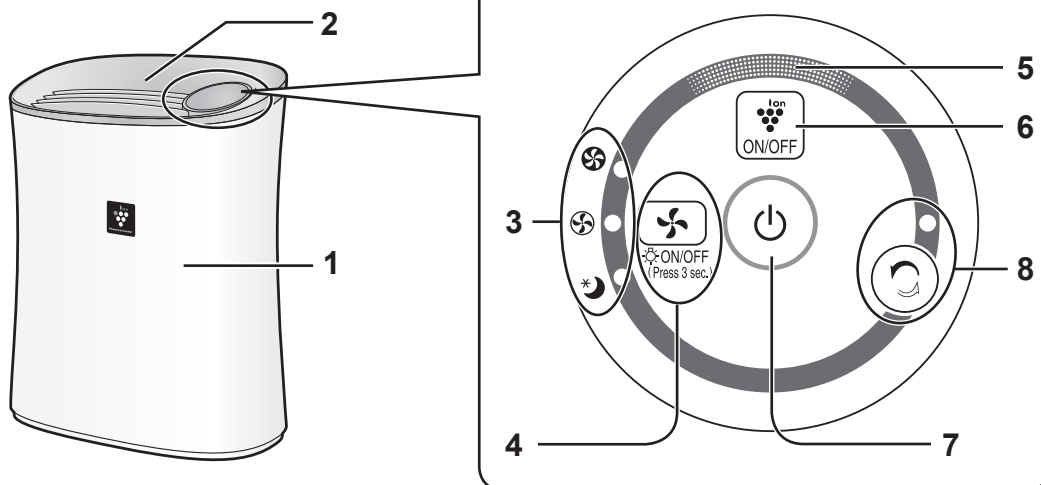

ИЗГЛЕД ОТЗАД

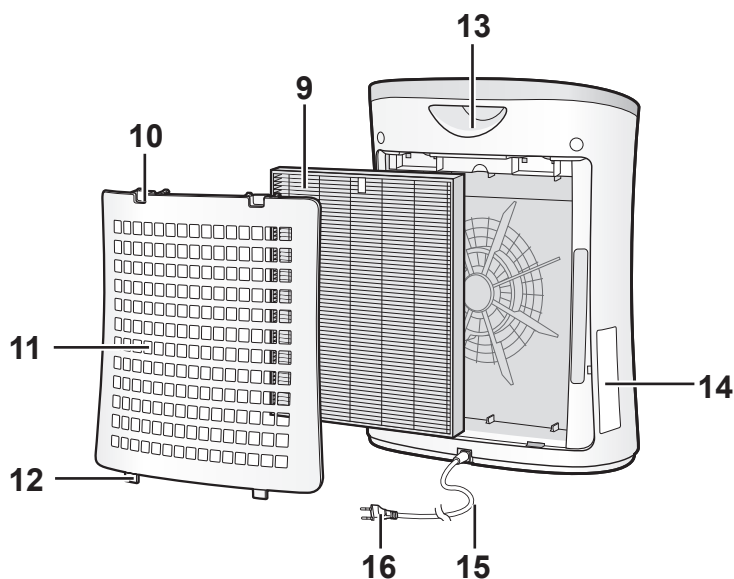

1	Основно тяло	9	HEPA филтър
2	Въздушно отворстие	10	Горни щипки
3	Светлинни индикатори за скорост на вентилатора (зелени)	11	Заден панел (предфилтър)
4	Бутон РЕЖИМ / Бутон ВКЛ./ИЗКЛ. СВЕТИНИ (задръжте 3 сек.)	12	Долни щипки
5	Светлинен индикатор Plasmacluster йони (син)	13	Дръжка
6	Бутон ВКЛ./ИЗКЛ. Plasmacluster йони	14	Етикет с дата
7	Бутон ВКЛ./ИЗКЛ.	15	Захранващ кабел
8	Бутон ПРЕЧИСТВАЩ ЙОНЕН ДУШ / Светлинен индикатор ПРЕЧИСТВАЩ ЙОНЕН ДУШ (зелен)	16	Щепсел

МОНТИРАНЕ НА ФИЛТРИТЕ Уверете се, че сте извадили щепсела от контакта.

С цел запазване качеството на филтъра, той е опакован в полиетиленова торбичка и е поставен в уреда. Уверете се, че опаковката на филтъра е свалена, преди да пристъпите към работа с уреда.

1 Свалете задния панел.

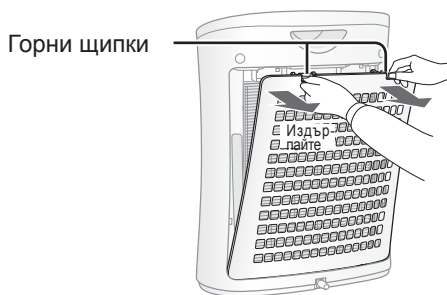

2 Извадете филтъра от полиетиленовата торбичка.

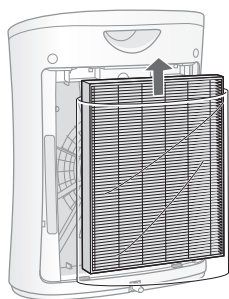

3 Поставете филтъра в уреда.

Не поставяйте филтъра наопаки. В този случай уредът няма да работи правилно.

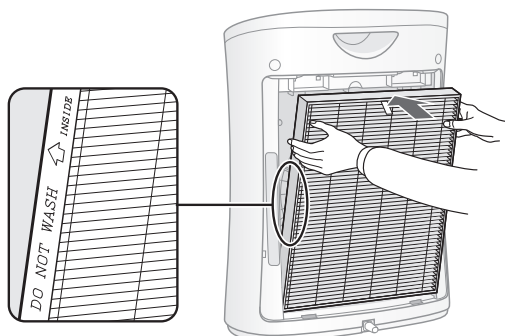

4 Поставете задния панел обратно на мястото му.

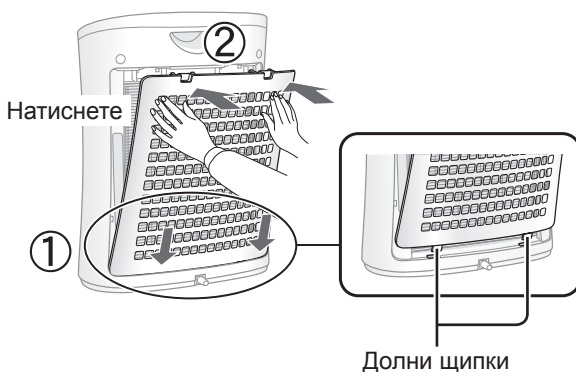

5 Попълнете началната дата на използване на продукта върху етикета за датата.

Използвайте датата за подсещане за следващата подмяна.

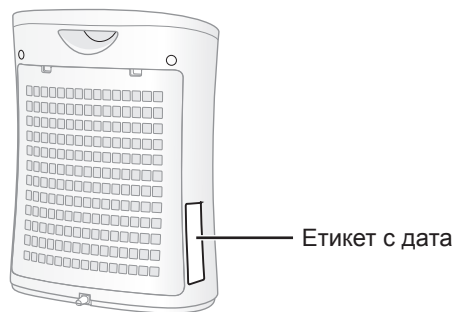

[Начална дата на употреба]

Starting date of use			
.	.	.	.
.	.	.	.
.	.	.	.

• Не включвайте уреда без поставен филтър.

ЕКСПЛОАТАЦИЯ

ПРЕЧИСТВАНЕ НА ВЪЗДУХА

СТАРТ



СТОП



- Изберете желаната скорост на вентилатора.
- Освен ако захранващият кабел не е бил изключван, уредът стартира в последния използван режим.

ПРЕЧИСТВАЩ ЙОНЕН ДУШ

Освобождава Plasmacluster йони с висока плътност и изхвърля силен въздушен поток за 60 минути.

СТАРТ

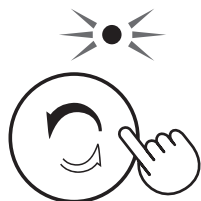

ЗАБЕЛЕЖКА

- Ако режим Plasmacluster йони бъде изключен, отделянето на Plasmacluster йони ще бъде преустановено.
- Когато операцията приключи, уредът ще се върне в предишния режим на работа. По време на този режим на работа, можете да промените другия режим и .

СКОРОСТ НА ВЕНТИЛАТОРА



ЗАБЕЛЕЖКА

СЪН * 

- Уредът започва да работи много тихо с ниска скорост на въртене. Светлинният индикатор за Plasmacluster йони автоматично се изключва. Въпреки че индикаторът е изключен, Plasmacluster йоните продължават да се отделят във въздуха, освен ако съответният режим не бъде изключен с помощта на бутон .

Управление на светлините

Когато светлинният индикатор за Plasmacluster йони свети, можете да го изключите.

ВКЛЮЧВАНЕ



повече от 3 сек.

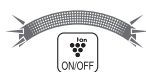

ИЗКЛЮЧВАНЕ



повече от 3 сек.



ЗАБЕЛЕЖКА

- При включване на уреда светлинният индикатор за Plasmacluster йони винаги светва.
- В режим СЪН бутонът за управление на светлините не функционира.

ВКЛ./ИЗКЛ. Plasmacluster йони

При включване на Plasmacluster йони, съответният светлинен индикатор се включва. (син)

ВКЛЮЧВАНЕ



ИЗКЛЮЧВАНЕ



ЗАБЕЛЕЖКА

Когато индикаторът е изключен,

- Ако режим Plasmacluster йони е ВКЛЮЧЕН,

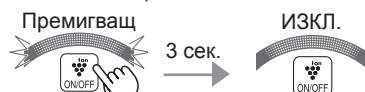

- Ако режим Plasmacluster йони е ИЗКЛЮЧЕН,

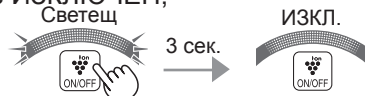

Автоматично РЕСТАРТИРАНЕ

Ако захранването бъде прекъснато, след неговото възстановяване уредът ще стартира работа с последните зададени настройки.

ВКЛЮЧВАНЕ

(при ИЗКЛЮЧЕН уред)



повече от 3 сек.

ИЗКЛЮЧВАНЕ

(при ИЗКЛЮЧЕН уред)



повече от 3 сек.



Светещ

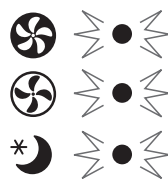

Премигващ

Ако светлинният индикатор  ,  , *  светне за 10 секунди, настройката е приключена.



За поддържане на оптимална ефективност на работа, моля почиствайте периодично уреда, включително филтъра. Уверете се, че преди началото на каквито и да било действия по поддръжка, сте изключили щепсела от контакта.

ЗАДЕН ПАНЕЛ

(предфилтър)



Отстранете внимателно прахта от задния панел с помощта на накрайник за прахосмукачка или друг подобен инструмент.

ВНИМАНИЕ

При почистване не стържете силно задния панел.

ЗАБЕЛЕЖКА Почистване на упорити замърсявания



1. Добавете малко количество почистващ препарат във вода и наkisнете за около 10 минути.
2. Изплакнете почистващия препарат с чиста вода.
3. Оставете филтъра на добре проветрено място, докато изсъхне напълно.

HEPA филтър

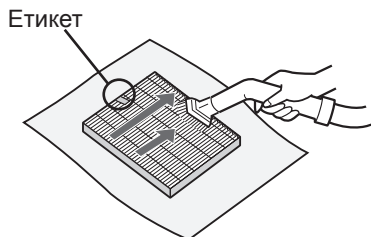

Отстранете внимателно прахта от HEPA филтъра с помощта на накрайник за прахосмукачка или друг подобен инструмент.

ВНИМАНИЕ

- НЕ ИЗМИВАЙТЕ и НЕ СУШЕТЕ на слънце.
- Почиствайте само от страната, обозначена с етикет. Не почиствайте обратната страна. В противен случай е възможно да повредите филтъра. Филтърът е деликатен. Внимавайте да не упражнявате прекалено много сила, докато го почиствате.

ВЪЗДУХОПРЕЧИСТВАТЕЛ



Избършете с мека суха кърпа.

При наличие на упорити замърсявания използвайте мека кърпа, навлажнена в топла вода.

ВНИМАНИЕ

- **Не използвайте летливи течности.**
Бензин или разреждател за боя могат да повредят повърхността.
- **Не използвайте почистващи препарати.**
Съставките на почистващите препарати могат да повредят уреда.

ИНСТРУКЦИИ ЗА ПОДМЯНА НА ФИЛТЪРА

Срок за подмяна

След около 2 години експлоатация.

Не измивайте и не използвайте филтъра повторно.

Продължителността на живот и периодът за замяна на филтъра се основават на средно 5 изпушени цигари на ден, както и че силата на улавяне на прах е намалена наполовина, в сравнение с тази на нов филтър.

Продължителността на живота на филтъра се различава в зависимост от работната среда, използването и разположението на уреда.

При употреба в значително по-тежки условия от нормалното битово ползване, препоръчваме по-честа подмяна филтъра.

ПОДМЯНА НА ФИЛТЪРА

Филтър за подмяна

Модел: FZ-F30HFE

- HEPA филтър: 1 брой

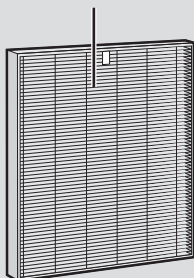

За повече информация относно монтаж на филтъра при подмяна вижте стр. BG-5.

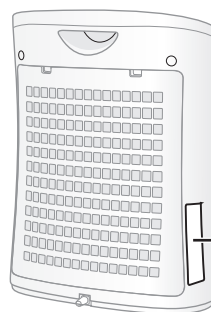

Етикет с дата

- При покупка на нов филтър за подмяна, се консултирайте с Вашия търговски представител.
- Използвайте единствено филтри, предназначени за този продукт.



Изхвърляне на филтъра

Моля, изхвърляйте старите филтри съгласно местните закони и разпоредби. Материали, съдържащи се във филтъра:

- Филтър: Полипропилен
- Рамка: Полиестер

ОТСТРАНЯВАНЕ НА НЕИЗПРАВНОСТИ

Преди да позвъните в сервиза, моля прегледайте представения по-долу списък, тъй като е възможно проблемът да не е неизправност в уреда.

ПРИЗНАК	ПОПРАВКА (ако не е неизправност)
Прахта и димът не изчезват.	<ul style="list-style-type: none">Почистете или заменете филтъра, ако е силно замърсен. (за по-подробна информация вижте BG-8, BG-9)
От уреда се чуват звуци, наподобяващи почукване или потракване.	<ul style="list-style-type: none">Звуци, наподобяващи почукване или потракване могат да бъдат чути от уреда при генерирането на йони.
Обработеният въздух съдържа миризма.	<ul style="list-style-type: none">Проверете дали филтърът не е силно замърсен. Заменете филтъра.Въздухопечиствателите, работещи с Plasmacluster йони отделят малки количества озон. Възможно е това да предизвика миризма. Отделените количества озон са значително по-малки от границата на безопасност.
Индикаторът за Plasmacluster йони не светва.	<ul style="list-style-type: none">Проверете дали не е избран режим СЪН. Светлинният индикатор за Plasmacluster йони изгасва 3 секунди след избиране на режим СЪН.Проверете дали режим Plasmacluster йони не е изключен. Натиснете , за да го включите.Проверете дали не е натиснат бутонът за управление на светлините. Натиснете  и го задръжте за 3 секунди.

СПЕЦИФИКАЦИИ

Захранване		220-240 V 50-60 Hz		
Вентилатор Скорост Експлоатация	Настройване на скоростта на вентилатора	МАКСИМАЛНА	СРЕДНА	СЪН
	Номинална мощност	51 W	30 W	13 W
	Скорост на вентилатора	180 м ³ /час	120 м ³ /час	60 м ³ /час
Препоръчителен размер на помещението		~21 м ² *1		
Препоръчителен размер на помещението за Plasmacluster йони с висока плътност		~16 м ² *2		
Дължина на кабела		2,0 м		
Размери		400 мм (Ш) x 182 мм (Д) x 463 мм (В)		
Тегло		4,0 кг		

*1 Размерът на помещението, който е подходящ за работа на уреда при максимална скорост на вентилатора.

- Препоръчителният размер на помещението показва пространството, за което определено количество прахови частици могат да бъдат отстранени в рамките на 30 минути. (JEM1467).

*2 Размер на помещението, в центъра на което могат да бъдат измерени приблизително 7000 йони на кубичен сантиметър (на приблизителна височина 1,2 м), при разположение на уреда в близост до стена и действие в СРЕДЕН режим на работа.

Енергия в режим на готовност

За да се поддържа работата на електрическите вериги в режим на готовност докато уредът е включен в електрическата мрежа, той консумира около 0,7 W енергия. За да спестите енергия, изключвайте уреда от контакта, когато не го използвате.



Внимание: Продуктът е маркиран с този символ. Това означава, че излезлите от употреба електрически и електронни уреди не трябва да се смесват с общите битови отпадъци.

Съществува отделна система за събиране на тези продукти.

А. Информация за изхвърляне и преработка от потребителите (частни домакинства)

1. В Европейския Съюз

Информация относно извеждането на уреда от експлоатация
АКО ЖЕЛАЕТЕ ДА ИЗХВЪРЛИТЕ ТОЗИ УРЕД, НЕ ИЗПОЛЗВАЙТЕ ОБИКНОВЕНА КОФА ЗА БОКЛУК И НЕ ГО ИЗГАРЯЙТЕ В ПЕЧКА ИЛИ КАМИНА!

Използваното електрическо оборудване трябва да бъде събирано и обработвано РАЗДЕЛНО, съгласно местното законодателство.

Разделното събиране спомага за природосъобразна обработка, рециклиране на материалите и ограничаване на изхвърлените отпадъци. **НЕНАДЛЕЖНОТО ДЕПОНИРАНЕ** може да бъде вредно за човешкото здраве и околната среда, заради някои определени вещества! **Предайте ИЗПОЛЗВАНИЯ УРЕД** в някой от местните пунктове за събиране на излезли от употреба електронни съоръжения.

В случай че изпитвате съмнения, относно това как и къде да предадете Вашия излязъл от употреба уред, можете да се свържете с местните власти или продавач на техника. **ЗА ПОТРЕБИТЕЛИТЕ ОТ СТРАНИТЕ В ЕВРОПЕЙСКИЯ СЪЮЗ, КАКТО И НОРВЕГИЯ И ШВЕЙЦАРИЯ:** Вашето участие в разделното събиране се изисква от закона.

Показаният по-горе символ се среща върху електрическо и електронно оборудване (или техните опаковки), за да напомня на потребителите за това.

Потребителите от **ЧАСТНИТЕ ДОМАКИНСТВА** се приканват да използват съществуващите пунктове за събиране на излезли от употреба електрически и електронни уреди. Връщането на такива е безплатно.

В случай че уредът е бил използван за **СТОПАНСКИ ЦЕЛИ**, моля свържете се с местния представител на SHARP, който ще Ви даде информация относно обратното приемане. Възможно е да бъдете таксувани за разходите, произтичащи от това. Малки продукти (и малки количества) биха могли да бъдат взети обратно от местния пункт за събиране. За Испания: Моля, свържете се с установената система за събиране, или се обърнете към местните власти за обратно приемане на Вашите употребявани продукти.

2. В страни извън ЕС

Ако искате да изхвърлите този продукт, моля свържете се с местните власти и разберете правилния начин за изхвърляне.

За Швейцария: Излязлото от употреба електрическо и електронно оборудване може да бъде върнато на търговеца без да се заплаща такса и без да се купува нов продукт. Допълнителните места за събиране са изброени на началната страница на www.swico.ch или www.sens.ch.

Б. Информация за изхвърляне и преработка от промишлени потребители

1. В Европейския Съюз

Ако продуктът е бил използван за стопански цели и искате да го изхвърлите:

Моля, свържете се с местния представител на SHARP, който ще Ви даде информация относно обратното приемане. Възможно е да бъдете таксувани за разходите, произтичащи от това.

Малки продукти (и малки количества) биха могли да бъдат приети от местните пунктове за събиране.

За Испания: Моля, свържете се с установената система за събиране, или се обърнете към местните власти за обратно приемане на Вашите употребявани продукти.

2. В страни извън ЕС

Ако искате да изхвърлите този продукт, моля свържете се с местните власти и разберете правилния начин за изхвърляне.

Lūdzu, izlasiet pirms gaisa attīrītāja lietošanas

Gaisa attīrītājs caur gaisa ieplūdes atveri iesūc telpas gaisu, pēc tam no virza caur priekšfiltru un HEPA filtru ierīces iekšpusē un pēc tam to izpūš pa gaisa izplūdes atveri.

HEPA filtrs var neitralizēt 99,97% caur filtru plūstošo putekļu daļiņu, kuru mazākais izmērs ir 0,3 mikroni, un arī palīdz absorbēt smakas.

Dažas filtru absorbētās smakas var sadalīties laika gaitā, radot papildu smaku. Atkarībā no lietošanas vides, it īpaši, ja izstrādājums tiek izmantots ievērojami smagākos apstākļos nekā mājāsaimniecības vajadzībām, šis aromāts var kļūt spēcīgs īsākā laika periodā, nekā paredzēts. Ja smakas saglabājas, filtrus vajadzētu nomainīt.

PIEZĪME.

- Gaisa attīrītājs ir paredzēts, lai likvidētu putekļus gaisā, bet ne bīstamās gāzes (piemēram, oglekļa monoksīdu, ko satur cigarešu dūmi).

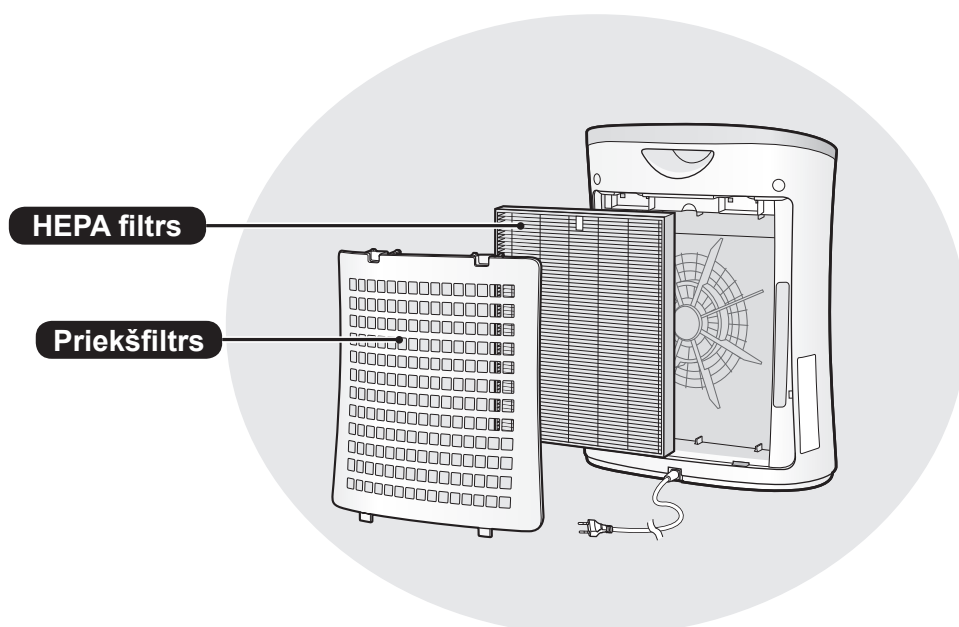

FUNKCIJAS

Gaisa apstrādes tehnoloģiju unikāla kombinācija

Filtrēšanas sistēma + Plasmacluster

SATVER PUTEKĻUS*

Priekšfiltrs uztver putekļus un citas lielas gaisā esošas daļiņas.

SAMAZINA ZIEDPUTEKŠNUS UN PELĒJUMU*

HEPA filtrs uztver 99,97% daļiņu, kuru mazākais izmērs ir 0,3 mikroni.

ATSWAIDZINA

Plasmacluster apstrādā gaisu līdzīgi kā daba attīra vidi, izdalot līdzsvarotu pozitīvo un negatīvo jonu daudzumu.

* Kad gaiss tiek sūknēts caur filtrēšanas sistēmu.

SATURA RĀDĪTĀJS

SVARĪGI DROŠĪBAS NORĀDĪJUMI	LV-2
DETAĻU NOSAUKUMI	LV-4
FILTRA UZSTĀDĪŠANA	LV-5
DARBĪBA	LV-6
KOPŠANA UN APKOPE	LV-8
PROBLĒMU NOVĒRŠANA	LV-10
SPECIFIKĀCIJAS	LV-10

Paldies, ka iegādājāties SHARP gaisa attīrītāju. Rūpīgi izlasiet šo lietošanas instrukciju. Pirms šī izstrādājuma lietošanas noteikti izlasiet sadaļu "Svarīgi drošības norādījumi". Pēc izlasīšanas uzglabāiet lietošanas instrukciju piemērotā vietā turpmākai lietošanai. Atsaucei iesakām uzglabāt šo rokasgrāmatu vietā, kur varat tai jebkurā laikā piekļūt.

SVARĪGI DROŠĪBAS NORĀDĪJUMI

Lietojot elektroierīces, jāievēro pamata drošības pasākumi, ieskaitot tālāk norādītos.

BRĪDINĀJUMS - Lai samazinātu elektriskā trieciena, ugunsgrēka vai personu traumu riskus, rīkojieties, kā aprakstīts tālāk.

- Pirms ierīces lietošanas izlasiet visus norādījumus.
- Lietojiet tikai 220–240 voltu kontaktligzdu.
- **Nelietojiet ierīci, ja strāvas vads vai kontaktdakša ir bojāti vai savienojums ar sienas kontaktligzdu ir vaļīgs.**
- Regulāri notīriet putekļus no kontaktdakšas
- **Neievietojiet pirkstus vai priekšmetus gaisa ieplūdes vai izplūdes atverēs.**
- **Izņemot kontaktdakšu, vienmēr turiet kontaktdakšu un nevelciet aiz vada.** Tas var izraisīt elektrisko triecienu un/vai aizdegšanos īsslēguma rezultātā.
- Esiet uzmanīgs, lai nesabojātu strāvas vadu; tas var radīt elektriskās strāvas triecienu, pārmērīgu karstumu vai ugunsgrēku.
- **Neizņemiet kontaktdakšu ar mitrām rokām.**
- **Nelietojiet šo ierīci gāzes ierīču vai kamīnu tuvumā.**
- **Pirms ierīces tīrīšanas, kā arī, kad nelietojat ierīci, izņemiet kontaktligzdu no sienas kontaktligzdas.** Tas var izraisīt elektrisko triecienu pazeminātas izolācijas dēļ un/vai aizdegšanos īsslēguma rezultātā.
- Kad tīrāt ierīci vai kad ierīce netiek lietota, noteikti atvienojiet ierīci no elektrotīkla. Citādi iespējams elektriskās strāvas trieciens un/vai aizdegšanās īsslēguma rezultātā.
- **Ja strāvas vads ir bojāts, tā jānomaina ražotājam, tā apkalpošanas pārstāvim, Sharp pilnvarotajam apkalpošanas centram vai līdzīgi kvalificētai personai, lai novērstu bīstamību.**
- Nedarbiniet ierīci, kad izmantojat aerosolu insekticīdus vai telpās, kur ir eļļas nogulsnes, vīraks, dzirksteles no degošām cigaretēm, ķīmiskie izgarojumi gaisā, vai ļoti augsta mitruma apstākļos, piemēram, vannas istabā.
- Ievērojiet piesardzību, kad tīrāt ierīci. Kodīgi tīrīšanas līdzekļi var sabojāt ārējo virsmu.
- Tikai Sharp pilnvarots apkalpes centrs drīkst apkalpot šo gaisa attīrītāju. Sazinieties ar tuvāko apkalpes centru, ja ir jebkādas problēmas, nepieciešama regulēšana vai remontdarbi.
- Šī ierīce nav paredzēta lietošanai cilvēkiem (tai skaitā bērniem no 8 gadiem) ar samazinātām fiziskajām, jutīguma vai garīgajām spējām vai ar pieredzes un zināšanu trūkumu, ja vien viņiem nav nodrošināta personas, kura atbild par viņu drošību, uzraudzība vai norādījumi par to, kā izmantot iekārtu. Bērni nedrīkst spēlēties ar šo ierīci. Ierīces tīrīšanu un apkopi nedrīkst veikt bērni bez uzraudzības.

PIEZĪME - radio vai TV traucējumi

Ja šis gaisa attīrītājs izraisa traucējumus radio vai televīzijas uztveršanai, mēģiniet novērst traucējumus, veicot vienu vai vairākas tālāk norādītās darbības.

- Pagrieziet vai pārvietojiet uztvērēja antenu.
- Palieliniet attālumu starp ierīci un radio/TV/radio viļņu pulksteņa uztvērēju.
- Pievienojiet aprīkojumu kontaktligzdai, kurai nav pieslēgts uztvērējs.
- Palīdzībai konsultējieties ar izplatītāju vai pieredzējušu radio/TV tehniķi.

PIESARDZĪBAS PASĀKUMI SAISTĪBĀ AR LIETOŠANU

- Neaizsprostojiet gaisa ieplūdes un/vai izplūdes atveres.
- Nelietojiet ierīci karstu objektu tuvumā vai uz tiem, piemēram, pie krāsnīm vai sil-dītājiem, vai vietā, kur tā var nonākt saskarē ar tvaiku.
- Nenovietojiet ierīci uz leju, kad lietojat to.
- **Vienmēr turiet rokturi abās ierīces pusēs, kad pārvietojat to.**
- Nelietojiet bez filtra ierīcē.
- Nemazgājiet **un nelietojiet atkārtoti HEPA filtru.**
Tas ne tikai neuzlabos filtra veiktspēju, bet arī var izraisīt elektriskās strāvas triecienu vai nepareizu darbību.

NORĀDĪJUMI PAR UZSTĀDĪŠANU

- **Kad lietojat ierīci, novietojiet to attālāk no aprīkojuma, kas izmanto elektromagnētiskos viļņus, piemēram, televizoriem vai radio, lai izvairītos no elektriskiem traucējumiem.**
- **Izvairieties lietot vietās, kur mēbeles, audumi vai citi priekšmeti var nonākt saskarē ar gaisa ieplūdes un/vai izplūdes atverēm un ierobežot gaisa plūsmu.**
- **Izvairieties lietot vietās, kur ierīce ir pakļauta kondensācijai vai krasām temperatūras izmaiņām. Piemēroti ir apstākļi, kur telpas temperatūra ir 0–35 °C robežās.**
- **Novietojiet uz stabilas virsmas ar pietiekamu gaisa cirkulāciju.**
Ja novietojat ierīci uz paklājiem, tā var viegli vibrēt.
- **Izvairieties no vietām, kur tiek izdalīti tauki vai eļļaini dūmi.**
Rezultātā ierīces virsma var saplaisāt.
- **Novietojiet ierīci apmēram 30 cm (1 pēdas) attālumā no sienas, lai nodrošinātu pienācīgu gaisa plūsmu.**
Putekļu savākšanas veiktspēja ir vienāda pat tad, ja lietojat ierīci 3 cm attālumā no sienas, bet novietojiet to pēc iespējas tālāk (ieteicams 30 cm tālāk), jo tā var sasmērēt apkārtējo sienu vai grīdu.

NORĀDĪJUMI PAR FILTRIEM

- Ievērojiet šīs lietošanas instrukcijas norādījumus pareizai filtra apkopei.

DETAĻU NOSAUKUMI

PRIEKŠPUSE

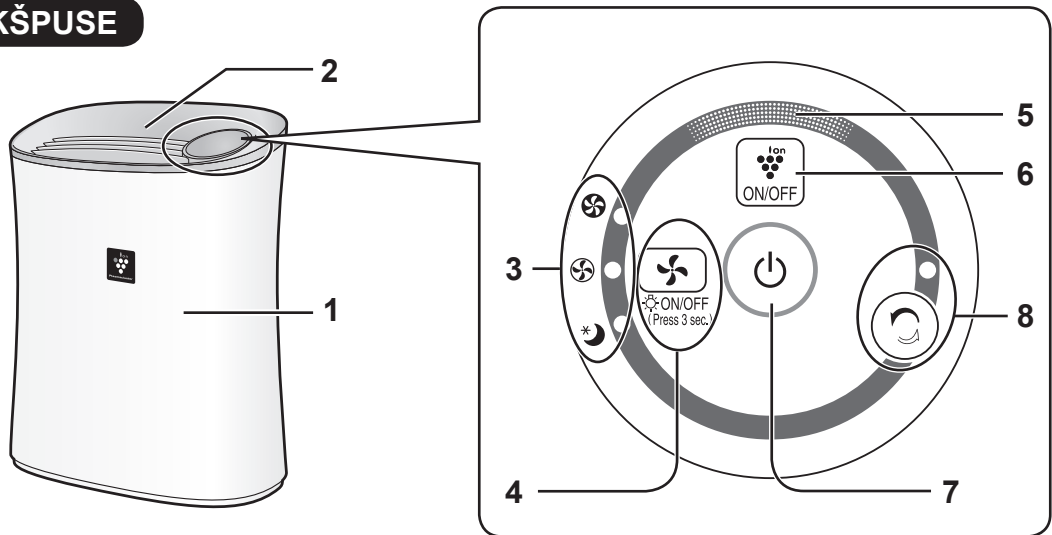

AIZMUGURE

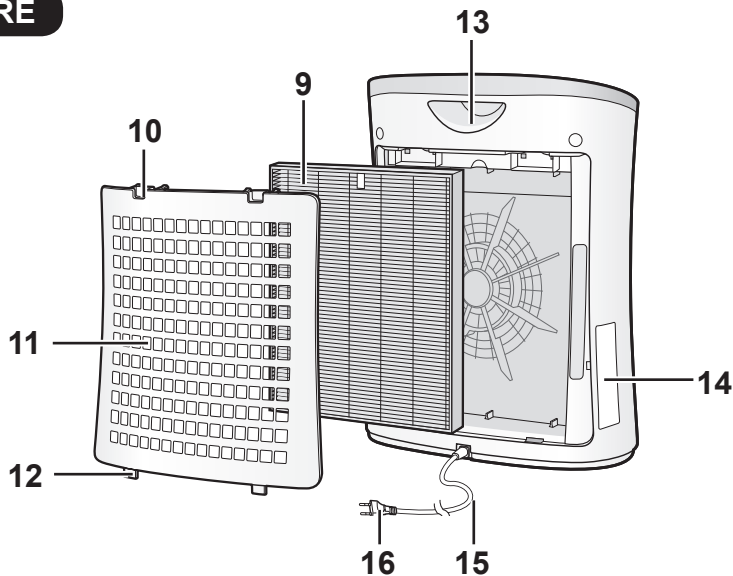

1	Galvenais bloks	9	HEPA filtrs
2	Gaisa izplūdes atvere	10	Augšējie izciļņi
3	Ventilatora ātruma indikatorlampiņas (zaļas)	11	Aizmugures panelis (priekšfiltrs)
4	REŽĪMA poga/LAMPIŅAS IESLĒGŠANAS/IZSLĒGŠANAS poga (nospiest un turēt nospiestu 3. sekundes)	12	Apakšas izciļņi
5	Plasmacluster jonu indikatorlampiņa (zila)	13	Rokturis
6	Plasmacluster jonu IESLĒGŠANAS/IZSLĒGŠANAS poga	14	Datumu uzlīme
7	IESLĒGŠANAS/IZSLĒGŠANAS poga	15	Strāvas vads
8	ATTĪRĪŠANAS AR JONU PLŪSMU poga/ATTĪRĪŠANAS AR JONU PLŪSMU indikatorlampiņa (zaļa)	16	Kontakligzda

FILTRA UZSTĀDĪŠANA

Noteikti izņemiet strāvas vada kontaktakšu no sienas kontaktligzdas.

Lai saglabātu filtra kvalitāti, tie ir uzstādīti galvenajā blokā un iepakoti plastmasas maisos. Pirms ierīces lietošanas noteikti izņemiet filtru no plastmasas maisa.

1 Noņemiet aizmugures paneli.

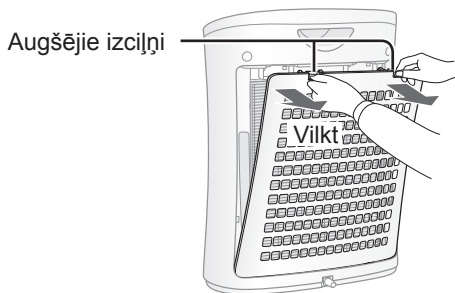

2 Izņemiet filtrus no plastmasas maisa.

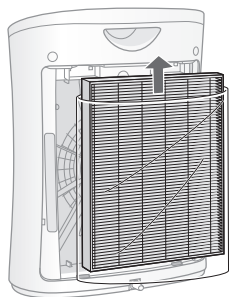

3 Ievietojiet filtru galvenajā blokā.

Neuzstādiet filtru otrādi, jo tad ierīce nedarbosies pareizi.

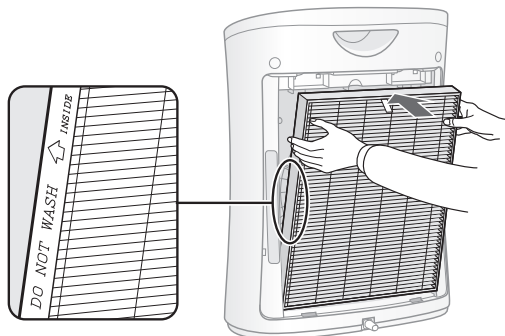

4 Pielieciet aizmugures paneli atpakaļ pie galvenā bloka.

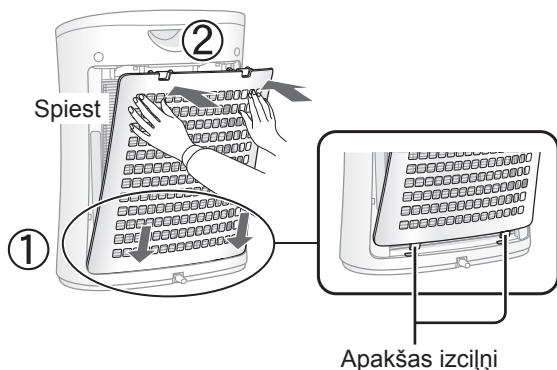

5 Datumu uzlīmē pierakstiet lietošanas sākuma datumu.

Lietojiet šo datumu kā norādi filtra nomaiņas grafikam.

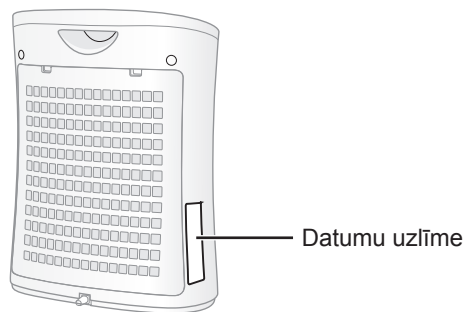

[Lietošanas uzsākšanas datums]

Starting date of use			
.	.	.	.
.	.	.	.
.	.	.	.

• Nedarbiniet ierīci bez filtra.

DARBĪBA

GAISA ATTĪRĪŠANA

SĀKŠANA



APTURĒŠANA



- Atlasiet vēlamo ventilatora ātrumu.
- Ja strāvas vads nav bijis atvienots, darbība atsākas iepriekšējās darbības režīmā.

ATTĪRĪŠANAS AR JONU PLŪSMU REŽĪMS

Izlaiž augsta blīvuma Plasmacluster jonus un izdala spēcīgu gaisa plūsmu uz 60 minūtēm.

SĀKŠANA

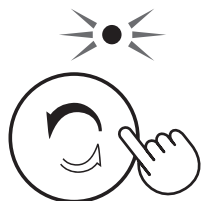

PIEZĪME

- Ja Plasmacluster joni ir IZSLĒGTI, Plasmacluster joni netiek izdalīti.
 - Kad darbība beidzas, ierīce atgriežas pie iepriekšējās darbības.
- Šā režīma laikā ir iespējams mainīt citu režīmu un .

VENTILATORA ĀTRUMS



PIEZĪME

MIEGA REŽĪMS



- Ierīce darbojas ļoti klusi ar lēnu ventilatora ātrumu. Plasmacluster jonu indikators automātiski nodziest. Pat tad, ja indikators ir izslēgts, Plasmacluster joni izplūst gaisā, ja vien Plasmacluster joni nav izslēgti, nospiežot .

Apgaismojuma vadība

Kad Plasmacluster jonu indikatorlampiņa deg, Plasmacluster jonu indikatorlampiņu varat iestatīt uz IZSLĒGTS.

IESLĒGTS



vairāk par 3 sekundēm

IZSLĒGTS



vairāk par 3 sekundēm

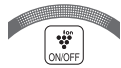
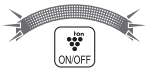

PIEZĪME

- Kad ierīce sāk darboties, Plasmacluster jonu indikatorlampiņa vienmēr deg.
- MIEGA režīmā apgaismojuma vadība poga nedarbojas.

Plasmacluster jonu IESLĒGŠANA/IZSLĒGŠANA

Kad Plasmacluster joni ir IESLĒGTI, Plasmacluster jonu indikatorlampiņa iedegas (zila).

IESLĒGTS



IZSLĒGTS



PIEZĪME

Kad indikators ir izslēgts,

- ja Plasmacluster joni ir IESLĒGTI,



- ja Plasmacluster joni ir IZSLĒGTI,

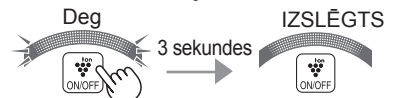

Automātiska RESTARTĒŠANA

Ja ierīce ir atvienota no strāvas padeves vai radies strāvas padeves bojājums, pēc strāvas padeves atjaunošanas ierīce atsāk darbību ar iepriekšējiem iestatījumiem.

IESLĒGTS

(ar izslēgtu ierīci)



vairāk par 3 sekundēm

IZSLĒGTS

(ar izslēgtu ierīci)



vairāk par 3 sekundēm



Deg



Mirgo

Ja apgaismojums * iedegas uz 10 sekundēm, iestatījums ir veikts.



Lai uzturētu gaisa attīrītāja optimālo veiktspēju, lūdzu, regulāri tīriet ierīci, tostarp filtru. Pirms jebkādu apkopes darbu veikšanas noteikti atvienojiet strāvas vadu no sienas kontaktligzdas.

AIZMUGURES PANELIS (priekšfiltrs)

Aizmugures panelis

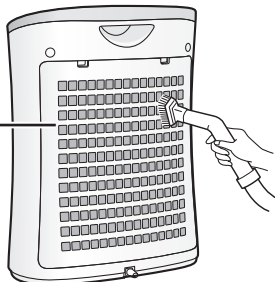

Viegli noņemiet putekļus no aizmugures paneļa, izmantojot putekļsūcēju vai līdzīgu ierīci.

UZMANĪBU!

Nelietojiet pārlieku lielu spēku, kad berzat aizmugures paneli.

PIEZĪME Padoms, kā notīrīt grūti noņemamus netīrumus

Aizmugures panelis

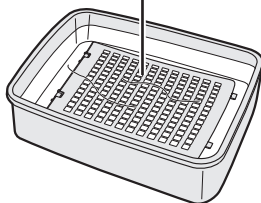

1. Ūdenim pievienojiet mazu daudzumu trauku mazgājamā līdzekļa un mērcējiet aptuveni 10 minūtes.
2. Noskalojiet trauku mazgājamo līdzekli ar tīru ūdeni.
3. Pilnībā nožāvējiet filtru labi ventilētā telpā.

HEPA filtrs

Atzīme

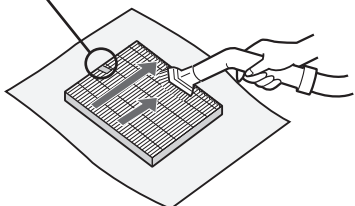

Viegli noņemiet putekļus no HEPA filtra, izmantojot putekļsūcēju vai līdzīgu ierīci.

UZMANĪBU!

NEMAZGĀJIET ūdenī un NEŽĀVĒJIET saulē.

- Tīriet tikai pusi ar atzīmi. Neīriet otru pusi; pretējā gadījumā filtru var sabojāt.
- Filtrs ir trausls, tādēļ rīkojieties uzmanīgi un nepiemērojiet pārāk lielu spēku.

BLOKS



Noslaukiet ar sausu, mīkstu audumu

Grūti noņemamiem traipiem vai netīrumiem lietojiet ar karstu ūdeni samitrinātu mīkstu audumu.

UZMANĪBU!

• Nelietojiet gaistošus šķidrumus

Benzols, krāsu šķīdinātājs, pulēšanas pulveris u.c. var sabojāt virsmu.

• Nelietojiet mazgājamus līdzekļus

Mazgājamo līdzekļu sastāvdaļas var sabojāt ierīci.

NORĀDĪJUMI PAR FILTRA NOMAIŅU

Nomaiņas laiki

Pēc 2 lietošanas gadiem

Nemazgājiet un nelietojiet atkārtoti filtru.

Šis filtra kalpošanas laika un nomaiņas periods pamatots uz apstākļiem, smēķējot 5 cigaretes dienā, un putekļu savākšanas jaudas samazinājumu uz pusi salīdzinājumā ar jaunu filtru. Filtra kalpošanas laiks mainās atkarībā no telpas vides, lietojuma un ierīces atrašanās vietas. Mēs iesakām nomainīt filtru biežāk, ja izstrādājums tiek izmantots ievērojami smagākos apstākļos nekā parastām mājsaimniecības vajadzībām.

FILTRA NOMAIŅA

Nomaiņas filtrs

Modelis : FZ-F30HFE

- HEPA filtrs: 1 vienība

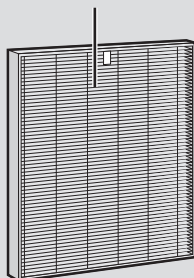

Skatiet LV-5 lpp. norādījumus, kā ievietot filtru nomaiņas laikā.

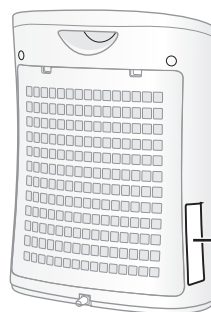

Datumu uzlīme

- Konsultējieties ar izplatītāju par nomaiņas filtra iegādi.
- Lietojiet tikai šim izstrādājumam paredzētos filtrus.



Atbrīvošanās no filtra

Lūdzu, atbrīvojieties no nomainītā filtra saskaņā ar vietējiem likumiem un noteikumiem. Filtra materiāli

- Filtrs: polipropilēns
- Ietvars: poliesteris

PROBLĒMU NOVĒRŠANA

Pirms izsaukuma remonta veikšanai, lūdzu, pārskatiet tālāk iekļauto sarakstu, jo problēma var nebūt ierīces nepareiza darbība.

PAZĪME	RISINĀJUMS (nav nepareiza darbība)
Putekļi un dūmi netiek noņemti.	<ul style="list-style-type: none">Izīriet vai nomainiet filtru, ja tas šķiet ļoti netīrs. (Skatiet LV-8, LV-9)
No ierīces dzirdama klikšķēšana vai tikšķēšana.	<ul style="list-style-type: none">Klikšķu vai tikšķu skaņas var būt dzirdamas, kad ierīce ģenerē jonus.
Izvadītajam gaisam ir smaka.	<ul style="list-style-type: none">Pārbaudiet, vai filtrs nav ļoti netīrs. Nomainiet filtru.Plasmacluster gaisa attīrītāji izdala nelielas ozona paliekas, kuras var radīt smaržu. Šī ozona izplūde ir krietni zem drošības līmeņa.
Neiedegas Plasmacluster jonu indikatorlampiņa.	<ul style="list-style-type: none">Pārbaudiet, vai ir atlasīts MIEGA režīms. Plasmacluster jonu indikatorlampiņa izslēdzas 3 sekundes pēc tam, kad ir atlasīts MIEGA režīms.Pārbaudiet, vai Plasmacluster joniem ir atlasīts IZSLĒGTS. Lai ieslēgtu, nospiediet .Pārbaudiet, vai ir atlasīta apgaismojuma vadība. Lai ieslēgtu gaismu, 3 sekundes turiet nospiestu .

SPECIFIKĀCIJAS

Strāvas padeve		220–240 V 50–60 Hz		
Ventilatora ātrums Darbība	Ventilatora ātruma regulēšana	MAKS.	VID.	MIEGA REŽĪMS
	Nominālā jauda	51 W	30 W	13 W
	Ventilatora ātrums	180 m ³ /stunda	120 m ³ /stunda	60 m ³ /stunda
Ieteicamais telpas izmērs	~21 m ² *1			
Augsta blīvuma Plasmacluster jonu ieteicamais telpas izmērs	~16 m ² *2			
Vada garums	2,0 m			
Izmēri	400 mm (platums) x 182 mm (dziļums) x 463 mm (augstums)			
Svars	4,0 kg			

*1 Izmērs telpai, kas ir piemērota ierīces darbībai ar maksimālo ventilatora ātrumu.

- Tas norāda platību, kur noteikts daudzums putekļu daļiņu var tikt aizvākts 30 minūtēs (JEM1467).

*2 Telpas izmēri, kuros var konstatēt aptuveni 7000 jonus uz vienu kubikcentimetru telpas centrā (aptuveni 1,2 metru augstumā no grīdas), kad izstrādājums ir novietots pie sienas un darbojas VIDĒJĀ līmenī.

Gaidstāves jauda

Lai darbotos elektriskās ķēdes, kamēr strāvas kontaktdakša ir ievietota sienas kontaktligzdā, šis izstrādājums patērē aptuveni 0,7 W gaidstāves režīma jaudu. Enerģijas taupīšanai atvienojiet strāvas vadu, kad ierīce netiek lietota.



Uzmanību: jūsu izstrādājums ir apzīmēts ar šo simbolu. Tas nozīmē, ka izmantotos elektriskos un elektroniskos izstrādājumus nedrīkst sajaukt ar vispārējiem sadzīves atkritumiem.

Šiem izstrādājumiem ir atsevišķa savākšanas sistēma.

A. Informācija lietotājiem par izstrādājumu likvidēšanu (privātās mājāsaimniecības)

1. Eiropas Savienībā

Informācija par atbrīvošanos no aprīkojuma

JA VĒLATIES ATBRĪVOTIES NO ŠĪ APRĪKOJUMA, NEIZMETIET TO PARASTĀ ATKRITUMU TVERTNĒ UN NEMETIET TO UGUNĪ!

Nolietots elektriskais un elektroniskais aprīkojums vienmēr ir jāsavāc ATSEVIŠĶĻ atbilstoši spēkā esošajiem vietējiem tiesību aktiem.

Atsevišķa savākšana veicina videi draudzīgu apstrādi, materiālu pārstrādi un gala atkritumu samazināšanu. NEPARIEZA ATBRĪVOŠANĀS var radīt kaitējumu cilvēku veselībai un apkārtējai videi konkrētu vielu dēļ! NOLIETOTO APRĪKJUMU nogādājiet vietējā, parasti pašvaldības savākšanas vietā, kur tas ir iespējams.

Ja neesat pārliecināts par atbrīvošanos, sazinieties ar vietējām varas iestādēm vai izplatītāju, lai uzzinātu par pareizo atbrīvošanos. TIKAI EIROPAS SAVIENĪBAS UN DAŽU CITU VALSTU, PIEMĒRAM, NORVĒGIJAS UN ŠVEICES, LIETOTĀJIEM. Piedalīšanās atsevišķā savākšanā nosaka likums.

Augšpusē redzamais simbols ir redzams uz elektriskā un elektroniskā aprīkojuma (vai iepakojuma), lai atgādinātu lietotājiem par to.

MĀJSAIMNIECĪBAS lietotāji tiek aicināti lietot esošas nolietotā aprīkojuma pieņemšanas vietas. Atgriešana ir bezmaksas.

Ja šis aprīkojums tiek lietots KOMERCIĀLI, sazinieties ar SHARP izplatītāju, kurš informēs par preces pieņemšanu atpakaļ. Pieņemot preci atpakaļ, var tikt piemērota maksa. Mazu aprīkojumu (un mazu daudzumu) var nodot vietējā savākšanas vietā. Spānija: sazinieties ar izveidoto savākšanas sistēmu vai vietējām varas iestādēm, lai nodotu nolietotos izstrādājumus.

2. Valstīs ārpus ES

Ja vēlaties atbrīvoties no šī izstrādājuma, lūdzu, sazinieties ar savām vietējām varas iestādēm un uzziniet par pareizo atbrīvošanās metodi.

Šveicei: lietotas elektriskās vai elektroniskās iekārtas var atdot atpakaļ bez maksas tirgotājam pat tad, ja netiek iegādāts jauns izstrādājums.

Papildu savākšanas vietas ir norādītas mājas lapā www.swico.ch vai www.sens.ch.

B. Informācija komerciāliem lietotājiem par atbrīvošanos no ierīces

1. Eiropas Savienībā

Ja izstrādājums tiek izmantots komerciālām vajadzībām un vēlaties no tā atbrīvoties, rīkojieties, kā aprakstīts tālāk.

Lūdzu, sazinieties ar SHARP izplatītāju, kas informēs jūs par preces atpakaļpieņemšanas iespēju iespējams, par preces atpakaļpieņemšanas un pārstrādes procesu tiks piemērota maksa.

Nelielas preces (un nelielus daudzums) var nodot vietējās savākšanas vietās.

Spānijai: lūdzu, sazinieties ar izveidoto savākšanas sistēmas punktu vai vietējo varas iestādi par lietoto izstrādājumu atpakaļpieņemšanu.

2. Valstīs ārpus ES

Ja vēlaties atbrīvoties no šī izstrādājuma, lūdzu, sazinieties ar savām vietējām varas iestādēm un uzziniet par pareizo atbrīvošanās metodi.

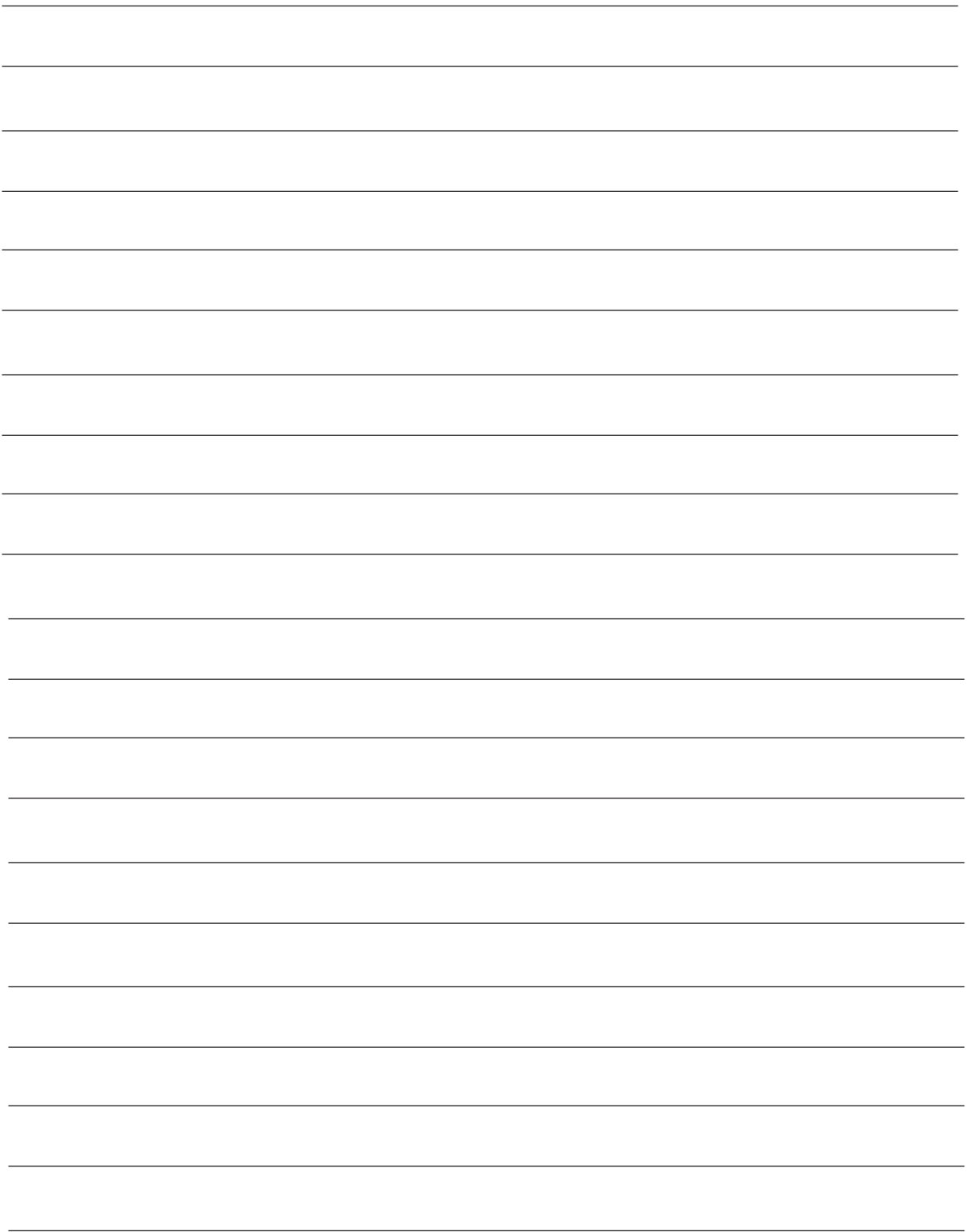



Service
& Support

Visit our website:
www.sharphomeappliances.com

Or contact us:



Atspausdinta Tailande
Tipárit in Tailanda
Vytišténo v Thajsku

Nyomatatva Thaiföldón
Vytlačené v Thajsku
Trúkitud Tais

Отпечатано в Тайланд
Iespiests Taižemé
TINS-B024KKRZ 17B-①