

SENCOR®

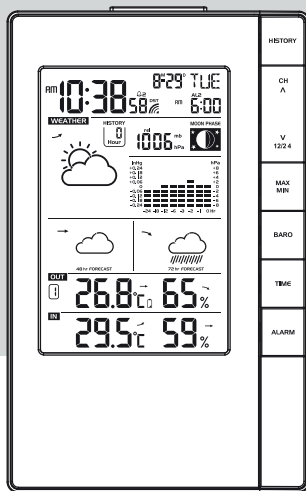

USER'S MANUAL

NÁVOD K OBSLUZE

NÁVOD NA OBSLUHU

HASZNÁLATI ÚTMUTATÓ

INSTRUKCJA OBSŁUGI

EN

CZ

SK

HU

PL

SWS 5051

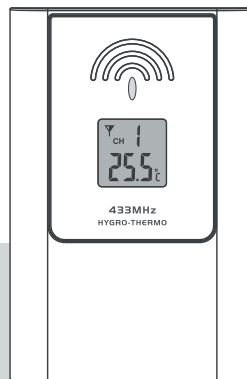

RC WIRELESS THERMO-HYGRO WEATHER STATION
WITH 3-DAY WEATHER FORECAST

RC METEOROLOGICKÁ STANICE S BEZRÁTOVÝM MĚŘENÍM TEPLoty/
VLHKOSTI A PŘEDPOVĚDÍ POČASÍ NA 3 DNY

RÁDIOM OVLÁDANÁ TEPLOTNO-HYGROLOGICKÁ METEOROLOGICKÁ
STANICA S 3-DŇOVOU PŘEDPOVEĎOU POČASIA

RÁDIÓVEZÉRELT VEZETÉKMENTES HŐ- ÉS PÁRATARTALOM-MÉRŐS
IDŐJÁRÁSÁLLOMÁS 3 NAPOS IDŐJÁRÁS-ELŐREJELZÉSSEL

BEZPRZEWODOWA STACJA POGODOWA RC Z TERMOMETREM
I HIGROMETREM ORAZ 3-DNIOWĄ PROGNOZĄ POGODY

Ďakujeme vám, že ste si vybrali túto presnú bezdrôtovú meteorologickú stanicu. Návrhu a výrobe tohto prístroja sa venovalo maximálne úsilie. Táto príručka platí pre verziu DCF/MSF. Prečítajte si, prosím, pozorne tieto pokyny s ohľadom na kúpenú verziu prístroja a príručku dobre uschovajte na neskoršie použitie.

PREHĽAD

HLAVNÁ JEDNOTKA

1. Tlačidlo **[SNOOZE / LIGHT]** (Opakované budenie/Svetlo)
 - Keď zvoní budík, stlačte na vypnutie zvonenia a aktiváciu opakovaného budenia.
 - Keď zvoní budík, stlačte a 2 sekundy podržte na vypnutie zvonenia. Budík znovu zazvoní ďalší deň.
2. LCD displej
3. Držiak na montáž na stenu
4. Tlačidlo **[HISTORY]** (História)
 - V normálnom režime stlačte na zobrazenie záznamov o tlaku za posledných 24 hodín.
5. Tlačidlo **[CH / ^]** (Kanál/^)
 - V normálnom režime stlačte na prepnutie zobrazenia informácií o počasi z vonkajšieho snímača na kanáli 1 – 3, alebo stlačte a 2 sekundy podržte na otvorenie režimu automatického cyklu.
 - V režime nastavenia stlačte na zvýšenie hodnôt nastavenia.

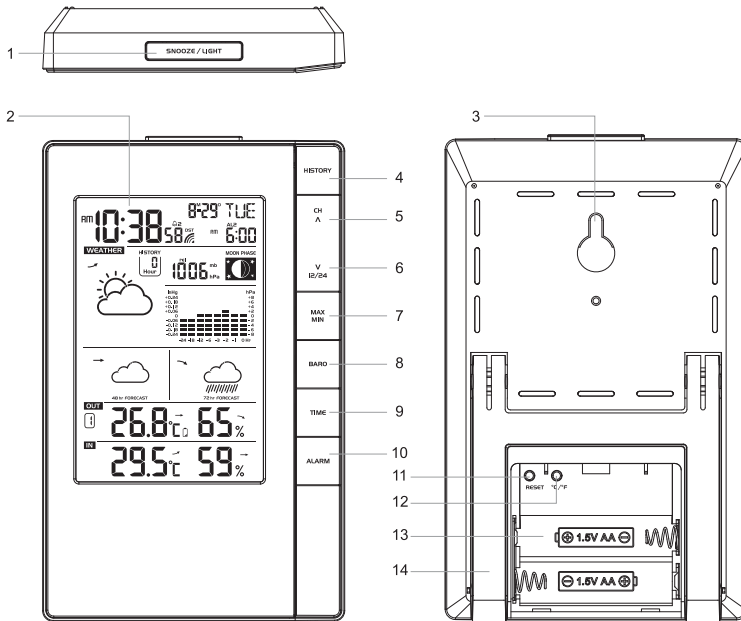

6. Tlačidlo [12/24 / v]
 - V normálnom režime stlačte na prepnutie medzi formátom zobrazenia času 12 alebo 24 hodín, alebo stlačte a 3 sekundy podržte na aktiváciu režimu spárovania bezdrôtového snímača.
 - V režime nastavenia stlačte na zníženie hodnôt nastavenia.
7. Tlačidlo [MAX / MIN]
 - V normálnom režime stlačte na kontrolu maximálnej a minimálnej hodnoty teploty a vlhkosti, alebo stlačte a 3 sekundy podržte na mazanie oboch záznamov
8. Tlačidlo [BARO] (Barometrický tlak)
 - V normálnom režime stlačte na prepnutie medzi jednotkami hPa (mb) a inHg, alebo stlačte a 3 sekundy podržte na prepnutie do režimu „rel“ a „abs“.
9. Tlačidlo [TIME] (Čas)
 - V normálnom režime stlačte na prepnutie medzi budíkom 1 a budíkom 2, alebo stlačte a 2 sekundy podržte na otvorenie režimu nastavenia času.
 - V režime nastavenia času stlačte na krokovú zmenu nastavenia.
10. Tlačidlo [ALARM] (Budík)
 - V normálnom režime stlačte na zapnutie/vypnutie budíka 1 a budíka 2, alebo stlačte a 2 sekundy podržte na otvorenie režimu nastavenia budíka.
 - V režime nastavenia budíka stlačte na krokovú zmenu nastavenia.
11. Tlačidlo [RESET] (Resetovanie)
 - V prípade poruchy stlačte na resetovanie hlavnej jednotky.
12. Tlačidlo [°C / °F]
 - V normálnom režime stlačte na prepnutie medzi stupňami Celzia a Fahrenheita, alebo stlačte a 3 sekundy podržte na jednorazový príjem RC signálu.
13. Priestor na batérie
14. Stojan na stôl

LCD DISPLEJ

1. Sekcia času a kalendára
2. Sekcia predpovede počasia, barometrického tlaku a fázy mesiaca
3. Hodnoty teploty a vlhkosti na kanáli 1 – 3
4. Hodnoty vnútornej teploty a vlhkosti

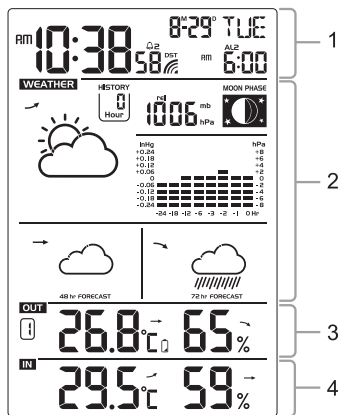

BEZDRÔTOVÝ SNÍMAČ TEPLoty A VLHKOSTI

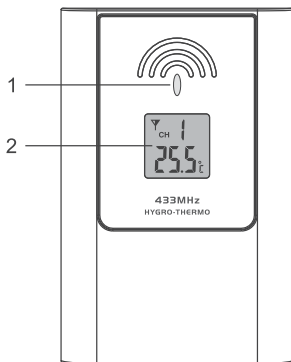

1. LED indikátor
 - Bliká, keď vzdialená jednotka vysiela.
2. LCD displej na zobrazenie detegovanej teploty alebo vlhkosti nameranej snímačom.
3. Držiak na montáž na stenu
4. Tlačidlo **[RESET]** (Resetovanie)
 - Stlačte na reštartovanie snímača.

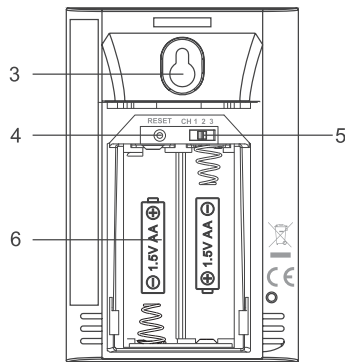

5. Posuvný prepínač **[CHANNEL]** (Kanál)
 - Priradenie vysielača ku kanálu 1 až 3.
6. Priestor na batérie
 - Na vloženie 2 batérií veľkosti AA.

ZAČÍNAME

BEZDRÔTOVÝ SNÍMAČ

1. Odstráňte dvierka priestoru na batérie.
2. Vložte do priestoru na batérie 2 batérie veľkosti AA. Pri vkladaní dbajte na správnu polaritu batérií podľa označenia vnútri priestoru na batérie.
3. Vráťte dvierka priestoru na batérie na svoje miesto.

Snímač teraz spustí vysielanie signálu a LED indikátor bude blikať.

POZNÁMKA:

- Hneď ako snímaču priradíte kanál, budete ho môcť zmeniť iba vybratím batérií alebo resetovaním snímača. Budete tiež musieť stlačiť a 3 sekundy podržať tlačidlo **[12/24 / v]** na hlavnej jednotke, aby sa snímač spároval.
- Po výmene batérií bezdrôtového snímača alebo v prípade, že prístroj neprijíma signál bezdrôtového snímača na konkrétnom kanáli, stlačte a 3 sekundy podržte tlačidlo **[12/24 / v]** na hlavnej jednotke, aby sa daný snímač znovu spároval.
- Umiestnite snímač tak, aby bol chránený pred priamym slnkom, dažďom a snehom.
- Materiál budovy a vzájomná poloha prijímača a vysielača ovplyvňujú účinný dosah. Vyskúšajte rôzne miesta, aby ste docielili najlepší výsledok.

- Z dôvodu obmedzenia vplyvu rušenia umiestnite obe jednotky ďalej od kovových predmetov a elektrických spotrebičov. Prijímač a vysielateľ umiestnite v rámci účinného prenosového dosahu: Za bežných podmienok je to 30 metrov.

HLAVNÁ JEDNOTKA

1. Odstráňte dvierka priestoru na batérie a vložte do priestoru na batérie 2 batérie AA so správnou polaritou, podľa označenia v priestoru na batérie.
2. Po inštalácii batérií sa zobrazia všetky segmenty LCD displeja.
3. Stlačte najprv tlačidlo **[RESET]** na hlavnej jednotke.
4. Vráťte dvierka priestoru na batérie na svoje miesto.
5. Po 5 minútach hľadania kanálu sa prístroj automaticky prepne na príjem RC signálu.
6. Funkcia riadenia rádiom (RC) – aktuálny čas a dátum sa automaticky synchronizujú s časovým signálom vysielaným z Nemecka (DCF77)/Veľkej Británie (MSF)

POZNÁMKA:

- Ak sa po vložení batérií nezobrazia na LCD displeji žiadne údaje, stlačte pomocou kovového vodiča tlačidlo **[RESET]**.
- RCC signál a signál bezdrôtového snímača (snímačov) nemusia byť prijaté okamžite. Vplyvom atmosférických porúch býva najlepší príjem často počas noci.

ZOBRAZENIE KANÁLOV NIEKOL'KÝCH BEZDRÔTOVÝCH SNÍMAČOV

1. V normálnom režime stlačte tlačidlo **[CH / ^]** na prepnutie zobrazenia medzi **CH 1 – 3**.
2. V normálnom režime stlačte a 2 sekundy podržte tlačidlo **[CH / ^]** na otvorenie režimu automatického cyklu. Po „pípnutí“ sa budú striedavo zobrazovať **CH 1 – 3** s intervalom 4 sekundy.
3. V režime automatického cyklu stlačte znovu tlačidlo **[CH / ^]** na zastavenie režimu automatického cyklu a zobrazenie aktuálneho kanálu.

PRÍJEM RÁDIOM RIADENÉHO SIGNÁLU

Dátum a čas sú riadené rádiom. Aktuálny čas a dátum sú automaticky synchronizované s časovým signálom vysielaným z Nemecka (DCF77) alebo Veľkej Británie (MSF).

Pri prvom použití (po vložení batérií alebo stlačení tlačidla **[RESET]**) spustí prístroj počas 5 minút príjem RC signálu a indikátor sily signálu bude blikať. Môžete taktiež stlačiť a 3 sekundy podržať tlačidlo **[°C / °F]** na jednorazový príjem RC signálu.

INDIKÁTOR RCC SIGNÁLU

Indikátor signálu zobrazuje stav príjmu signálu. Stav príjmu signálu je možné rozdeliť do 2 kategórií:

		
Nie je prijímaný žiadny RCC signál	Príjem RCC signálu	RCC signál prijatý

POZNÁMKA:

- Každý deň bude bezdrôtový snímač automaticky vyhľadávať časový signál v časoch 2:00, 3:00, 4:00 a 17:00.
- Umiestnite prístroj vždy mimo zdroja rušenia, ako napríklad televízory, počítače a pod.
- Nekládte tento prístroj na kovovú dosku alebo do jej blízkosti.
- Neodporúčame používať prístroj v uzatvorených oblastiach, ako sú napríklad suterény letiska, výškové budovy alebo továrne.

- Nespúšťajte príjem v idúcom dopravnom prostriedku, napr. v aute alebo vo vlaku.
- Funkciu RC môžete trvalo povoliť alebo zakázať stlačením a podržaním tlačidla **[SNOOZE/LIGHT]** na 8 sekúnd.



Trvalé povolenie funkcie RC



Trvalý zákaz funkcie RC

LETNÝ ČAS (DST)

Hodiny boli naprogramované na automatické prepnutie pri zmene času na letný. V režime nastavenia času a kalendára je možné funkciu letného času (DST) vypnúť.

POZNÁMKA:

Nastavenie DST AUTO/OFF (Letný čas – Automaticky/Vypnuté) je k dispozícii iba pri zapnutej funkcii RCC.

NASTAVENIE ČASU A KALENDÁRA

1. V normálnom režime stlačte a 2 sekundy podržte tlačidlo **[TIME]** na otvorenie režimu nastavenia dátumu a času.
2. Stlačením tlačidla **[CH / ^]** alebo **[12/24 / v]** upravte nastavenie.
3. Stlačte tlačidlo **[TIME]** na otvorenie ďalšieho nastavenia.
4. Poradie nastavovania: rok → DM/MD → mesiac → deň → DST AUTO/OFF (Letný čas – Automaticky/Vypnuté) → hodina → minúta → sekunda → jazyk → posunutie ± 23 hodín.
5. Stlačte tlačidlo **[TIME]** alebo počkajte 30 sekúnd na dokončenie nastavenia a návrat do normálneho režimu.

Nastavenie roku	
Nastavenie mesiaca/dňa	<p>D/M alebo M/D</p> <p>Mesiac / Deň</p>
Nastavenie DST (Letný čas)	<p>AUTO (Automaticky) alebo OFF (Vypnuté)</p>

Nastavenie hodina/minúta/ sekunda	
Jazyk	
Posunutie ± 23 hodín	

NASTAVENIE A ZOBRAZENIE ČASU BUDÍKA

1. V režime normálneho zobrazenia času stlačte tlačidlo **[TIME]** na výber budíka 1 alebo budíka 2.
2. V režime budík 1/budík 2 stlačte a 2 sekundy podržte tlačidlo **[ALARM]**, kým nezačnú blikať hodinové číslice budíka.
3. Stlačením tlačidla **[CH / ^]** alebo **[12/24 / v]** zmeňte hodnotu.
4. Zopakovaním vyššie uvedených operácií nastavte čas budíka v tomto poradí: Hodina → Minúta → Výstraha pred poľadavicou zapnutá/vypnutá.
5. Na návrat do normálneho režimu stlačte tlačidlo **[ALARM]** alebo počkajte 30 sekúnd.





POUŽÍVANIE FUNKCIE BUDÍKA A OPAKOVANÉHO BUDENIA

1. Nastavte spôsobom uvedeným v predchádzajúcej časti požadovaný čas budíka.
2. Alebo stlačte raz tlačidlo **[ALARM]** na zapnutie budíka 1, dvakrát na zapnutie budíka 2, trikrát na zapnutie budíka 1 a 2; na LCD displeji sa budú zobrazovať ikony budíka „“ a/alebo „“. Ďalším stlačením tohto tlačidla budík 1 aj budík 2 vypnete a ikony zhasnú.
3. Hneď ako nastane čas nastavený na budíku, začne budík zvonit’.

Budík je možné zastaviť nasledujúcim spôsobom:

- a) Automatickým zastavením po 2 minútach zvonenia, ak nevykonáte žiadnu operáciu; budík sa znovu spustí ďalší deň.
- b) Stlačením tlačidla **[SNOOZE / LIGHT]** na aktiváciu opakovaného budenia; budík zazvoní znovu po uplynutí 5 minút.
- c) Stlačením a podržaním tlačidla **[SNOOZE / LIGHT]** na 2 sekundy na zastavenie budíka a jeho opätovnú aktiváciu ďalší deň
- d) Stlačením tlačidla **[ALARM]** na zastavenie budíka; budík sa znovu spustí ďalší deň.

POZNÁMKA:

- Hneď ako nastavíte čas budíka, funkcia budíka sa automaticky zapne.
- Funkciu opakovaného budenia je možné používať nepretržite 24 hodín.
- Počas opakovaného budenia budú ikony budíka „“ a/alebo „“ nepretržite blikať.
- Výstraha pred poľadovicou bude aktivovaná, keď je zapnutý budík 1 a/alebo budík 2.
- Hneď ako je aktivovaná výstraha pred poľadovicou, zazvoní prednastavený budík o 30 minút skôr, ak vonkajšia teplota poklesne pod -3 °C.
- Na aktiváciu funkcie výstrahy pred poľadovicou, prosím, zaistite:
 - a. Zapnite funkciu výstrahy pred poľadovicou v režime nastavenia budíka.
 - b. Zapnite príslušný budík.

FUNKCIA ZOBRAZENIA VNÚTORNEJ/VONKAJŠEJ TEPLoty A VLHKOSTI

V normálnom režime stlačte tlačidlo [°C / °F] na prepnutie medzi jednotkami teploty °C/°F.

Za podmienok uvedených v nasledujúcej tabuľke sa namiesto teploty a vlhkosti zobrazí „Hi / Lo / —“:



Oblasť	Stav	Displej
Teplota	Teplota < -40°C	LO
	Teplota > 70 °C	HI
Vlhkosť	Vlhkosť < 20 %	LO
	Vlhkosť > 90 %	HI

POZNÁMKA:

- Ak nie sú prijaté žiadne signály alebo ak je prenos rušený, zobrazí sa na LCD displeji „-“.
- Premiestnite prístroj alebo vysielateľ do inej polohy a zaistíte, aby bolo vysielanie v efektívnom dosahu približne 30 metrov.

TREND BAROMETRICKÉHO TLAKU, TEPLoty A VLHKOSTI

Indikátor trendu barometrického tlaku, teploty a vlhkosti ukazuje trend zmien v nadchádzajúcich niekoľkých minútach. Šípky indikujú rastúci, stabilný alebo klesajúci trend.

Indikátor šípka			
Trend	Rastúci	Stabilný	Klesajúci

BAROMETRICKÝ/ATMOSFÉRICKÝ TLAK

VÝBER REŽIMU ZOBRAZENIA TLAKU

1. Stlačte a 2 sekundy podržte tlačidlo [BARO] na otvorenie režimu výberu
2. Stlačením tlačidla [CH / \wedge] alebo [12/24 / v] vyberte z možností:
 - abs — absolútny atmosférický tlak vo vašej lokalite.
 - rel — relatívny atmosférický tlak vztiahnutý na hladinu mora.
3. V režime „abs“ stlačte tlačidlo [BARO] na ukončenie. V režime „rel“ stlačte tlačidlo [BARO] na nastavenie hodnoty relatívneho atmosférického tlaku podľa nasledujúcej časti.

NASTAVENIE HODNOTY RELATÍVNEHO ATMOSFÉRICKÉHO TLAKU

1. Získajte od miestnej meteorologickej služby, z internetu alebo iných meteorologických zdrojov údaje o atmosférickom tlaku vzťahnutom na hladinu mora (zodpovedajú takisto údajom o relatívnom atmosférickom tlaku vo vašej domovskej oblasti).
2. Stlačte a 2 sekundy podržte tlačidlo **[BARO]**, kým nezačne blikať ikona „abs“ alebo „rel“.
3. Stlačením tlačidla **[CH / ^]** alebo **[12/24 / v]** prepnete do režimu „rel“.
4. Stlačte ešte raz tlačidlo **[BARO]**, aby začali blikať číslice „rel“ atmosférického tlaku.
5. Stlačením tlačidla **[CH / ^]** alebo **[12/24 / v]** zmeňte jeho hodnotu.
6. Stlačte tlačidlo **[BARO]** na uloženie a ukončenie režimu nastavenia, alebo počkajte 30 sekúnd bez toho, aby ste stlačili akékoľvek tlačidlo, na automatické ukončenie.

VÝBER MERACEJ JEDNOTKY PRE TLAKOMER







Pomocou tlačidla **[BARO]** prepnete jednotku na hPa (mb)/inHg.

POZNÁMKA:

- Po zapnutí hlavnej jednotky sa zobrazí hodnota relatívneho tlaku; východisková hodnota je 1 013 mb/hPa (29,91 inHg), čo zodpovedá priemernému atmosférickému tlaku.
- Keď zmeníte hodnotu relatívneho atmosférického tlaku, zmenia sa podľa nej indikátory počasia.
- Relatívny atmosférický tlak je vzťahnutý na hladinu mora, no bude sa meniť so zmenami absolútneho atmosférického tlaku po používaní prístroja počas 1 hodiny.

PREDPOVEĎ POČASIA

Vstavaný barometer dokáže detegovať zmeny atmosférického tlaku. Na základe zhromaždených dát dokáže predpovedať stav počasia na 24 – 72 hodín dopredu.

					
Snečno	Čiastočne zatiahnuté	Zamračené	Dážď	Búrka	Sneženie

POZNÁMKA:

1. Presnosť všeobecnej predpovede počasia založenej na tlaku je približne 70 % až 75 %.
2. Predpoveď počasia sa zobrazuje na ďalších 24 – 72 hodín a nemusí nutne zodpovedať aktuálnej situácii.
3. Predpoveď počasia **Sneženie** nie je založená na atmosférickom tlaku, ale na teplote na aktuálnom kanáli. Keď vonkajšia teplota klesne pod -3 °C, zobrazí sa v časti displeja 24 HOUR FORECAST (Predpoveď počasia na 24 hodín) indikátor počasia **Sneženie**.

HISTORICKÉ ZÁZNAMY TLAKU ZA POSLEDNÝCH 24 HODÍN

Aktuálny a historický atmosférický tlak sa zobrazuje blízko časti 24 HOUR FORECAST (Predpoveď počasia na 24 hodín).

Ak chcete zobrazit históriu tlaku pre konkrétnu hodinu počas posledných 24 hodín, stlačte tlačidlo **[HISTORY]**.

Po každom stlačení tohto tlačidla sa prepnete o hodinu späť.

V režime histórie tlaku stlačte akékoľvek tlačidlo (s výnimkou tlačidla **[HISTORY]**) na návrat do normálneho režimu, alebo počkajte 30 sekúnd bez toho, aby ste stlačili akékoľvek tlačidlo, na automatické ukončenie.

HISTORY



rel
1006 mb
hPa

GRAF HISTÓRIE

Graf histórie je na LCD displeji pod časťou zobrazenia času a umožňuje zobraziť históriu barometrického tlaku vo formáte stĺpcového grafu.

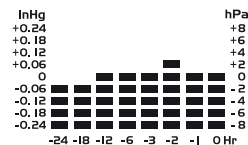









ZÁZNAM MINIMÁLNEJ/MAXIMÁLNEJ HODNOTY

Hlavná jednotka si uchováva záznamy MAX/MIN meteorologických údajov od posledného ručného resetovania.



1. V normálnom režime stlačte raz tlačidlo **[MAX / MIN]** na zobrazenie záznamov o maximálnej teplote a vlhkosti pre vnútorný a aktuálny vonkajší kanál.
2. Opakovaným stlačením tlačidla **[MAX / MIN]** zobrazíte záznamy minimálnych hodnôt.
3. Stlačte znovu tlačidlo **[MAX / MIN]** na ukončenie.
4. Na zmazanie všetkých záznamov MAX/MIN hodnôt stlačte a 3 sekundy podržte tlačidlo **[MAX / MIN]**.



FÁZA MESIACA

Hlavná jednotka dokáže zobraziť fázu mesiaca pre severnú pologuľu. Nižšie je uvedená tabuľka so spôsobom zobrazenia fáz mesiaca na displeji hlavnej jednotky.

Ikona fázy mesiaca	Popis	Ikona fázy mesiaca	Popis
	Nov		Spln
	Dorastajúci kosák		Ubúdajúci mesiac
	Prvá štvrť		Tretia štvrť
	Dorastajúci mesiac		Ubúdajúci kosák

IKONA VYBITEJ BATÉRIE

Keď sa v časti hodín zobrazí indikátor batérie  alebo keď LCD displej stmavne, vymeňte batérie ihneď za 2 nové batérie veľkosti AA. Ak sa indikátor vybitých batérií  zobrazí vo vonkajšej časti, signalizuje to vybité batérie vysielača; vymeňte batérie ihneď za 2 batérie veľkosti AA.

Vybité batérie vonkajšieho snímača	Vybité batérie hlavnej jednotky
	

DÔLEŽITÁ POZNÁMKA

- Tieto pokyny si prečítajte a uschovajte.
- Hlavná jednotka je určená iba na použitie v interiéroch.
- Nevystavujte prístroj pôsobeniu nadmernej sily, otrasov, prachu, teploty alebo vlhkosti.
- Nezakrývajte vetracie otvory položkami, ako sú napríklad noviny, závesy a pod.
- Neponárajte tento prístroj do vody. Ak naň vylejete tekutinu, okamžite ho vysušte jemnou handričkou bez chuchvalcov.
- Nečistite prístroj materiálmi s brúsnyim alebo korozívnym účinkom.
- Nepoškodzuje vnútorné komponenty prístroja. Znamenalo by to ukončenie platnosti záruky.
- Používajte iba nové batérie. Nekombinujte staré batérie s novými.
- Nevyhadzujte staré batérie do netriedeného komunálneho odpadu. Tento odpad je nutné zlikvidovať oddelene, špeciálnym spôsobom.
- Pozor! Zlikvidujte, prosím, použité prístroje alebo batérie ekologicky šetrným spôsobom.
- Technické údaje a obsah používateľskej príručky pre tento produkt sa môžu zmeniť bez predchádzajúceho upozornenia.



TECHNICKÉ ÚDAJE

HLAVNÁ JEDNOTKA

Rozmery (Š × V × H)	100 × 161 × 21,5 mm
Hlavné napájanie	2× 1,5 V batéria veľkosti AA
Rozsah zobrazenia tlakomeru	540 až 1 100 hPa, 15,95 až 32,49 inHg
Rozsah prevádzkovej teploty	-5 °C až 50 °C (23 °F až 122 °F)
Rozsah zobrazenia teploty (vnútorný/vonkajší)	-40 °C až 70 °C (-40 °F až 158 °F)
Rozsah zobrazenia vlhkosti (vnútorný/vonkajší)	RH 20 % až 90 %
Rozlíšenie teploty	1 desatinné miesto °C/°F (nad -10 °C/°F) Celé číslo °C/°F (pod -10 °C/°F alebo nad 100 °F)
Rozlíšenie vlhkosti	1 %
Počet podporovaných snímačov	Max. 3 jednotky
Rádiom riadený signál	DCF 77 / MSF (v závislosti od verzie pre danú krajinu)

BEZDRÔTOVÝ SNÍMAČ

Rozmery (Š × V × H)	65 × 100 × 35 mm
Hlavné napájanie	2× 1,5 V batéria veľkosti AA (do prostredia s nízkou teplotou odporúčame lítiovú batériu)
Rozsah prevádzkovej teploty	-20 °C až 60 °C (-4 °F až 140 °F)
Rozsah prevádzkovej vlhkosti	RH 1% až 99 %
VF frekvencia	433 MHz
Dosah VF prenosu	30 metrov

POKYNY A INFORMÁCIE O ZAOBCHÁDZANÍ S POUŽITÝM OBALOM

Použitý obalový materiál odložte na miesto určené obcou na ukladanie odpadu.

LIKVIDÁCIA POUŽITÝCH ELEKTRICKÝCH A ELEKTRONICKÝCH ZARIADENÍ



Tento symbol na produktoch alebo v sprievodných dokumentoch znamená, že použité elektrické a elektronické výrobky nesmú byť pridané do bežného komunálneho odpadu. Pre správnu likvidáciu, obnovu a recykláciu odovzdajte tieto výrobky na určené zberné miesta. Alternatívne v niektorých krajinách Európskej únie alebo v iných európskych krajinách môžete vrátiť svoje výrobky miestnemu predajcovi pri kúpe ekvivalentného nového produktu. Správnu likvidáciu tohto produktu pomôžete zachovať cenné prírodné zdroje a napomáhate prevencii potenciálnych negatívnych dopadov na životné prostredie a ľudské zdravie, čo by mohli byť dôsledky nesprávnej likvidácie odpadov. Ďalšie podrobnosti si vyžiadajte od miestneho úradu alebo najbližšieho zberného miesta. Pri nesprávnej likvidácii tohto druhu odpadu môžu byť v súlade s národnými predpismi udelené pokuty.

Pre podnikové subjekty v krajinách Európskej únie

Ak chcete likvidovať elektrické a elektronické zariadenia, vyžiadajte si potrebné informácie od svojho predajcu alebo dodávateľa.

Likvidácia v ostatných krajinách mimo Európskej únie

Tento symbol je platný v Európskej únii. Ak chcete tento výrobok zlikvidovať, vyžiadajte si potrebné informácie o správnom spôsobe likvidácie od miestnych úradov alebo od svojho predajcu.



Výrobok spĺňa požiadavky EÚ.

FAST ČR, a.s. týmto vyhlasuje, že rádiové zariadenie typu SWS 5051 je v súlade so smernicou 2014/53/EÚ.

Úplné EÚ vyhlásenie o zhode je k dispozícii na tejto internetovej adrese: www.sencor.eu

Zmeny v texte, dizajne a technických špecifikáciách sa môžu meniť bez predchádzajúceho upozornenia a vyhradzuje si právo na ich zmenu.

Čeština je pôvodná verzia.

Adresa výrobcu: FAST ČR, a. s., Černokostelecká 1621, Říčany CZ-251 01

SENCOR®

SK Záručné podmienky

Záručný list nie je súčasťou balenia zariadenia.

Predávajúci poskytuje kupujúcemu na výrobok 24 mesiacov záruku od jeho prevzatia kupujúcim. Záruka sa poskytuje ďalej za nižšie uvedených podmienok. Záruka sa vzťahuje iba na spotrebný tovar predaný spotrebiteľovi na bežné domáce použitie. Práva zo zodpovednosti za chyby (reklamácie) môže kupujúci uplatniť buď u predávajúceho, u ktorého bol výrobok zakúpený alebo v nižšie uvedenom autorizovanom servise. Kupujúci je povinný reklamáciu uplatniť bez zbytočného odkladu, aby nedochádzalo ku zhoršeniu chyby, najneskôr však do konca záručnej doby. Kupujúci je povinný pri reklamacii spolupracovať pri overení existencie reklamovanej chyby. Do reklamačného procesu sa prijíma iba kompletný a z dôvodu dodržania hygienických predpisov neznečistený výrobok. V prípade oprávnenej reklamácie sa záručná doba predlžuje o dobu od okamžiku uplatnenia reklamácie do okamžiku prevzatia opraveného výrobku kupujúcim, kedy je kupujúci po skončení opravy povinný výrobok prevziať. Kupujúci je povinný preukázať svoje práva reklamovať (doklad o zakúpení výrobku, záručný list, doklad o uvedení výrobku do prevádzky).

Záruka sa nevzťahuje na:

- chyby, na ktoré boli poskytnuté zľavy;
- opotrebenia a poškodenia vzniknuté bežným užívaním výrobku;
- poškodenie výrobku v dôsledku neodbornej či nesprávnej inštalácie, použitie výrobku v rozpore s návodom na použitie s platnými právnymi predpismi a všeobecne známymi a obvyklými spôsobmi používania, v dôsledku použitia výrobku za iným účelom, než na ktorý je určený;
- poškodenie výrobku v dôsledku zanedbanej alebo nesprávnej údržby;
- poškodenie výrobku spôsobené jeho znečistením, nehodou a zásahom vyššej moci (živelná udalosť, požiar, vniknutie vody);
- chyby funkčnosti výrobku spôsobené nevhodnou kvalitou signálu, rušivým elektromagnetickým poľom a pod.;
- mechanické poškodenie výrobku (napr. zlomenie gombíka, pád);
- poškodenie spôsobené použitím nevhodných médií, náplní, spotrebného materiálu (batérie) alebo nevhodnými prevádzkovými podmienkami (napr. vysoké teploty v okolí, vysoká vlhkosť prostredia, otrasy);
- poškodenie, úpravu alebo iný zásah do výrobku spôsobený neoprávnenou alebo neautorizovanou osobou (servisom) prípady, keď kupujúci pri reklamacii nepreukáže oprávnenosť svojich práv (kedy a kde reklamovaný výrobok zakúpil);
- prípady, keď sa údaje v predložených dokladoch líšia od údajov uvedených na výrobku;
- prípady, keď reklamovaný výrobok sa neshoduje s výrobkom uvedeným v dokladoch, ktorými kupujúci preukazuje svoje práva reklamovať (napr. poškodenie výrobného čísla alebo záručnej plomby prístroja, prepísované údaje v dokladoch).

Gestor servisu na SK:

FAST PLUS, Na Páňtoch 18, 831 06 Bratislava; tel: 02 49 1058 53-54

Viac informácií nájdete na www.sencor.sk.