



SK ■ Akumulátorový vysávač 2 v 1

Preklad pôvodného návodu

ČÍTAJTE POZORNE A USCHOVAJTE ICH NA BUDÚCE POUŽITIE.

- Tento vysávač môžu používať deti vo veku 8 rokov a staršie a osoby so zníženými fyzickými, zmyslovými alebo mentálnymi schopnosťami alebo s nedostatkom skúseností a znalostí, pokiaľ sú pod dozorom alebo boli poučené o používaní tohto vysávača bezpečným spôsobom a rozumejú prípadným nebezpečenstvám.
- Deti sa so spotrebičom nesmú hrať. Čistenie a údržbu vykonávanú používateľom nesmú vykonávať deti bez dozoru.
- Ak je sieťový adaptér poškodený, musí sa nahradiť originálnym typom. Pre výmenu adaptéra kontaktujte autorizované servisné stredisko. Spotrebič s poškodeným sieťovým adaptérom je zakázané používať.
- Vysávač používajte iba s originálnym sieťovým adaptérom, dobijacou základňou a príslušenstvom, ktoré sa s ním dodáva.
- Vysávač a jeho príslušenstvo udržiavajte mimo dosahu detí mladších ako 8 rokov.
- Odpojte sieťový adaptér zo zásuvky pred čistením alebo údržbou spotrebiča.
- Tento vysávač je určený na použitie v domácnostiach, kanceláriách a podobných priestoroch. Nepoužívajte ho v priemyselnom prostredí.
- Vysávač nevystavujte priamemu slnečnému žiareniu a neumiestňujte ho do blízkosti otvoreného ohňa alebo prístrojov, ktoré sú zdrojom tepla.
- Pred pripojením sieťového adaptéra zásuvke sa uistite, že sa zhoduje nominálne napätie uvedené na typovom štítku vysávača s elektrickým napätím zásuvky.
- Dbajte na to, aby sa napájací kábel sieťového adaptéra nedotýkal horúceho povrchu alebo ostrých predmetov. Kábel sieťového adaptéra umiestnite tak, aby sa oň nezakopávalo.
- Vysávač, dobijaciu základňu ani sieťový adaptér neponárajte do vody alebo inej tekutiny ani ich neoplachujte pod tečúcou vodou.
- Pred zapnutím vysávača sa uistite, že je nádoba na prach správne inštalovaná a filtre sú správne vložené.
- Dbajte na to, aby pri prevádzke vysávača neboli blokované otvory na výstup vzduchu alebo nasávací otvor.

- Vysávač nepoužívajte na vysávanie:
 - tlejúcich cigariet, horiacich predmetov, zápaliiek alebo žeravého popola;
 - vody a iných tekutín;
 - horľavých alebo prchavých látok;
 - ostrých predmetov, ako sú napr. črepy, ihly, špendlíky a pod.;
 - múky, omietky, cementu a iných stavebných materiálov;
 - väčších kusov papiera alebo plastových vrecúšok, ktoré môžu ľahko zablokovať nasávací otvor.
- Pri vysávaní niektorých typov podlahových krytín môže dôjsť k vzniku elektrostatického náboja, ktorý nepredstavuje pre používateľa žiadne nebezpečenstvo.
- Vysávač vždy vypnite po ukončení používania, pred čistením alebo vložením do dobijacej základne.
- Pred čistením a po ukončení nabíjania odpojte sieťový adaptér od zásuvky.
- Sieťový adaptér odpájajte od zásuvky ťahom za zástrčku, nie za kábel. Inak by mohlo dôjsť k poškodeniu sieťového adaptéra alebo zásuvky.
- Nepoužívajte vysávač, ak nefunguje správne, ak bol poškodený alebo ponorený do vody. Vysávač neopravujte sami ani ho nijako neupravujte. Všetky opravy zverte autorizovanému servisnému stredisku. Zásahom do spotrebiča sa vystavujete riziku straty zákonného práva z chybného plnenia, prípadne záruky za akosť.



Varovanie:

V dobijacej základni sa nachádza nôž na odrezanie vlasov a zvieracích chlupov z rotačnej kefy. Nôž je veľmi ostrý. Vyvarujte sa kontaktu s nožom. Hrozí vážne poranenie pri nesprávnej manipulácii. Dodržujte všetky inštrukcie uvedené v tomto návode na použitie.



Pozorne si prečítajte tento návod na použitie a zoznámte sa so všetkými varovaniami a pokynmi.



Varovanie:

Batériu nijako nerozoberajte, nedeformujte, nevystavujte nárazom, neskratujte ani nevystavujte teplotám vyšším než 60 °C; nevhadzujte do ohňa. Hrozí riziko vzniku požiaru a popálenín. Pred použitím výrobku si riadne prečítajte všetky pokyny na jeho použitie.

A

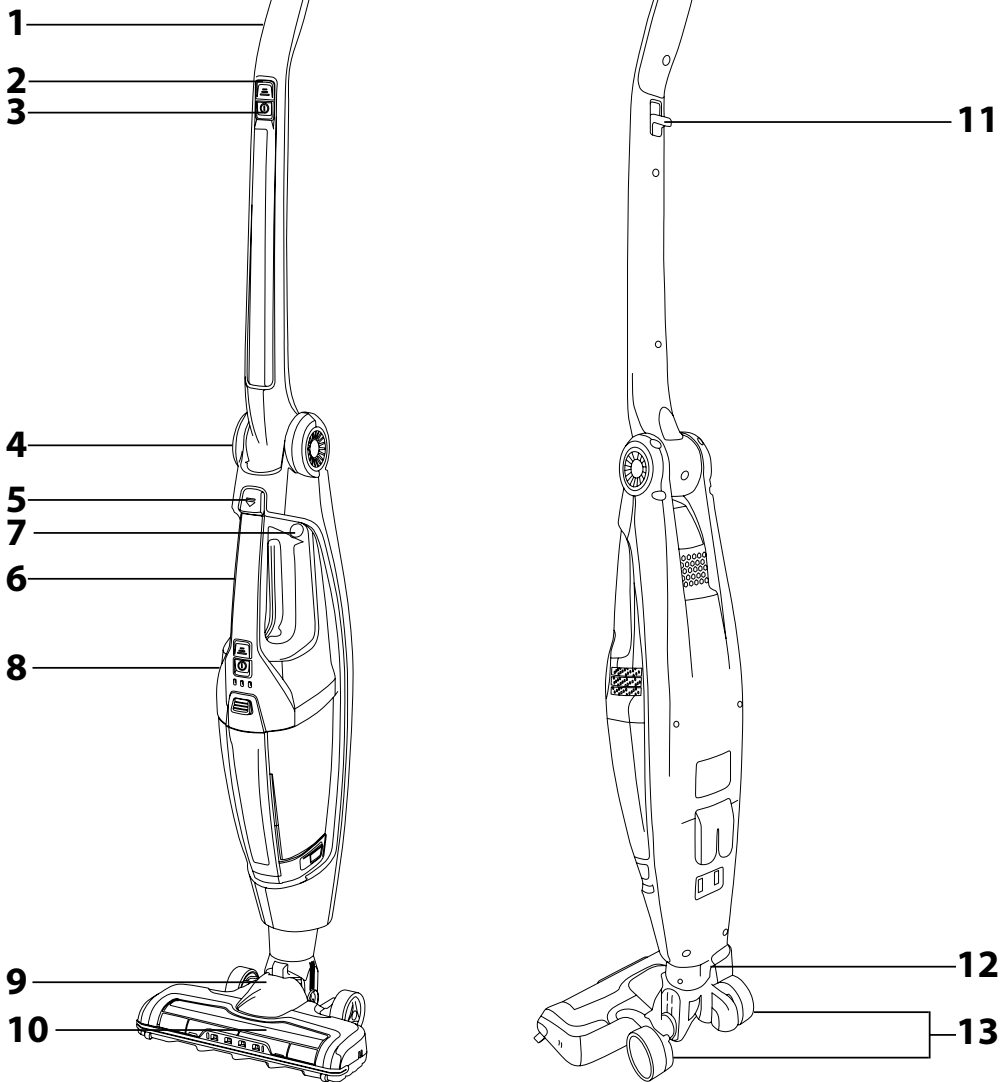

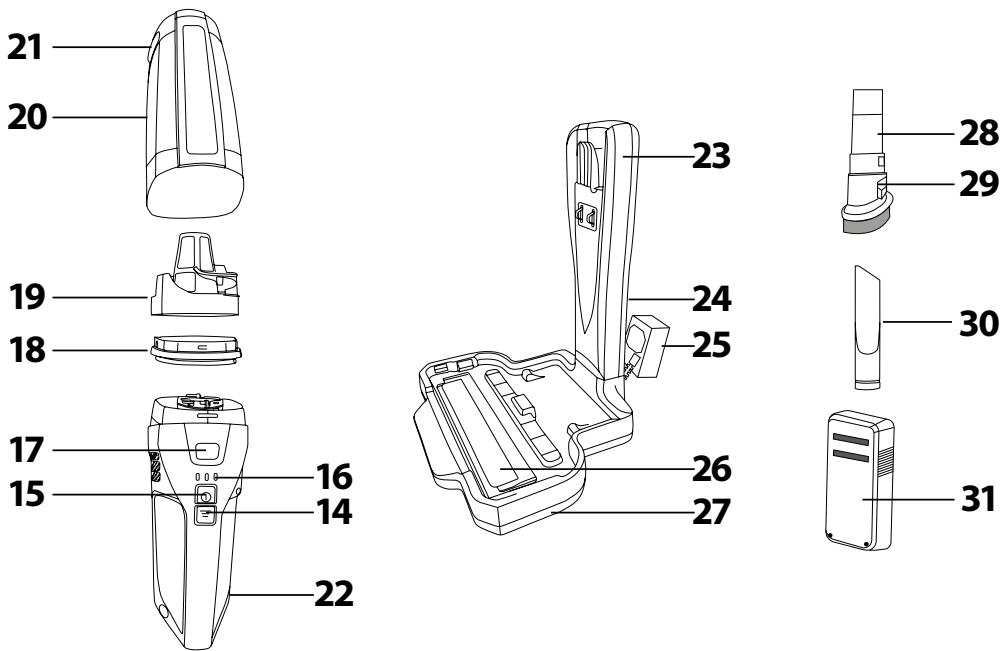

B

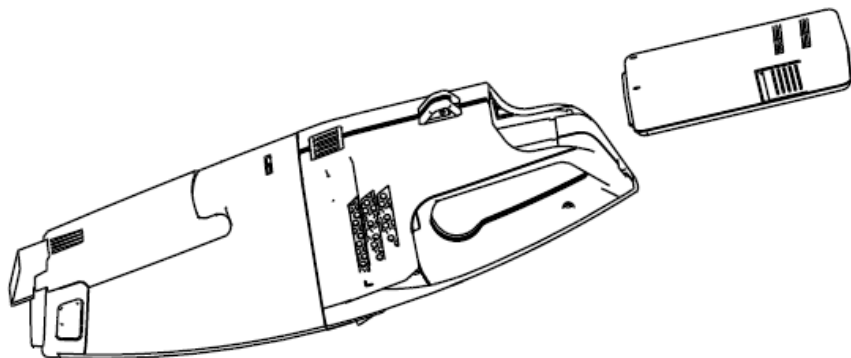

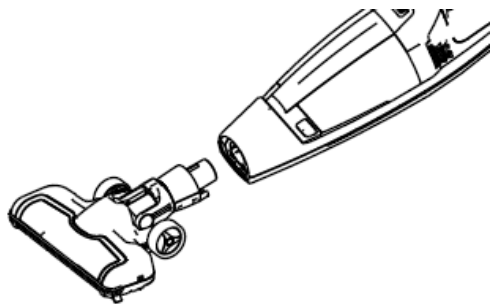
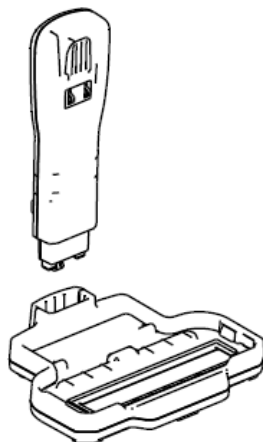
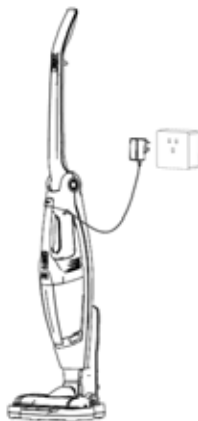
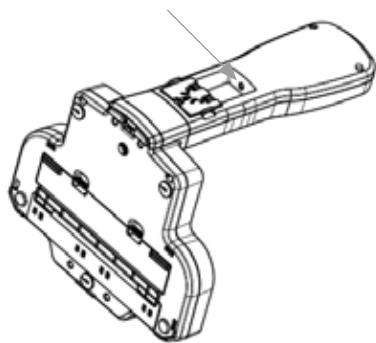
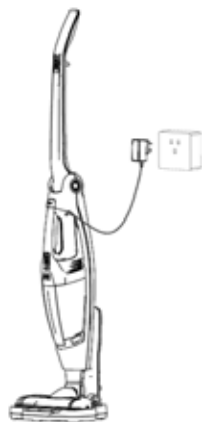
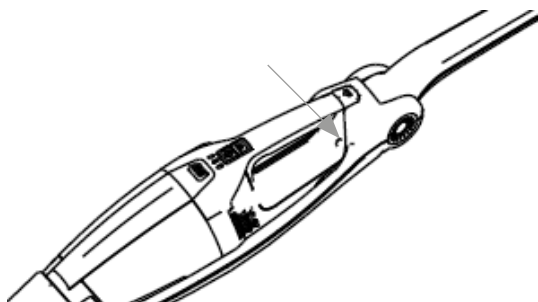
C**D****E****F**

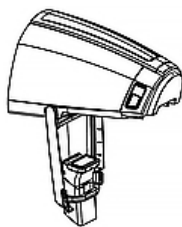
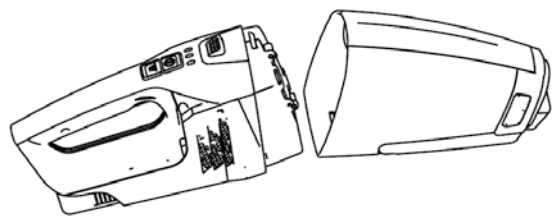
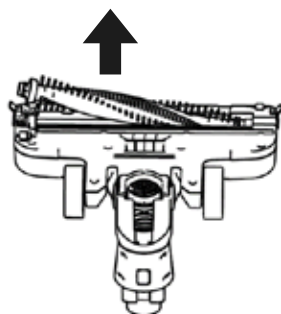
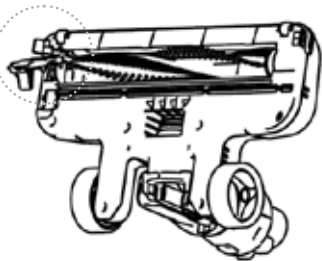
G**H****I**

- Pred použitím tohto spotrebiča sa, prosím, oboznámte s návodom na jeho obsluhu, a to aj v prípade, že ste už oboznámení s používaním spotrebičov podobného typu. Spotrebič používajte iba tak, ako je opísané v tomto návode na použitie. Návod uschovajte pre prípad ďalšej potreby.
- Minimálne počas trvania zákonného práva z chybného plnenia, prípadne záruky za akosť, odporúčame uschovať originálny prepárny kartón, baliači materiál, pokladničný doklad a potvrdenie o rozsiahu zodpovednosti predávajúceho alebo záručný list. V prípade prepravy odporúčame zabaliť spotrebič opäť do originálnej skatule od výrobcu.

POPIS VYSÁVAČA A JEHO PRÍSLUŠENSTVA

- | | |
|---|--|
| A1 Rukoväť tyčového vysávača s kĺbom | A17 Tlačidlo na uvoľnenie nádoby na prach |
| A2 Tlačidlo na zapnutie a vypnutie tyčového vysávača | A18 Vonkajší filter |
| A3 Tlačidlo na nastavenie nasávacích výkonov tyčového vysávača | A19 Vnútorný umývateľný filter |
| A4 Kľb tyčového vysávača | A20 Nádoba na prach |
| A5 Tlačidlo na uvoľnenie ručného vysávača z tela tyčového vysávača | A21 Tlačidlo na uvoľnenie spodného krytu nádoby na prach |
| A6 Rukoväť ručného vysávača | A22 Priestor na vloženie akumulátora (v zadnej časti ručného vysávača) |
| A7 Zdieľka na pripojenie konektora sieťového adaptéra | A23 Dobijacia základňa |
| A8 Ručný vysávač | A24 Zdieľka na pripojenie konektora sieťového adaptéra |
| A9 Nášlapná plocha na automatické odrezanie vlasov okolo rotačnej kefy | A25 Sieťový adaptér |
| A10 Podlahová hubica s elektrickou rotačnou kefou | A26 Ochranný kryt noža na odrezanie vlasov a chlívov |
| A11 Tlačidlo na sklopenie rukoväť tyčového vysávača | Nôž na odrezanie vlasov a chlívov (umiestnený pod ochranným krytom, bez vyobrazenia) |
| A12 Tlačidlo na uvoľnenie podlahovej hubice | A27 Schránka na nečistoty (umiestnená v spodnej časti dobijacej základne) |
| A13 Pohybové kolieska | A28 Malá viacúčelová kefová hubica |
| A14 Tlačidlo na nastavenie nasávacích výkonov ručného vysávača | A29 Posuvný ovládač na vysunutie a zasunutie kefy |
| A15 Tlačidlo na zapnutie a vypnutie ručného vysávača | A30 Strbinová hubica |
| A16 LED indikatory priebehu nabíjania a stavu nabitia akumulátora | A31 Akumulátor ručného vysávača |

PRED PRVÝM POUŽITÍM

- Pred prvým použitím vyberte spotrebič a jeho príslušenstvo z obalového materiálu a odstráňte všetky propagačné štítky či etikety. Skontrolujte, či spotrebič ani žiadna jeho súčasť nie sú poškodené.

ZOSTAVENIE

Ručný vysávač

- V zadnej časti ručného vysávača sa nachádza priestor na vloženie akumulátora **A31**. Akumulátor **A31** zasuniete do tohto priestoru, ako je znázornené na obrázku **B**. Správne vloženie akumulátora **A31** je signalizované cvaknutím.
- Uistite sa, že je nádoba na prach **A20** pripravená k ručnému vysávaču **A8**.

Tyčový vysávač

- K spodnej časti tyčového vysávača pripievate podlahovú hubicu **A10**, ako je znázornené na obrázku **C**. Správne nasadenie podlahovej hubice **A10** je signalizované cvaknutím. Stlačte tlačidlo na sklopenie rukoväť **A11** a rozložte tyčový vysávač, až začujete cvaknutie. Do priestoru uprostred tyčového vysávača vložte ručný vysávač **A8**.

Základňa na nabíjanie

- Hornú časť dobijacej základne vložte do spodnej časti, ako je znázornené na obrázku **D**.

PARKOVACIA POLOHA VYSÁVAČA

- Tyčový vysávač uveďte do parkovacej polohy tak, že umiestnite špičku vášho chodidla zhora na podlahovú hubicu **A10** a jednoduchým pohybom rukoväť **A1** smerom dopredu zaistíte stálie vysávača vo zvislej polohe. Západka umiestnená vpredu kľbu podlahovej hubice **A10** zapadne do drážky horného krytu hubice **A10**.
- Pre odistenie tyčového vysávača z parkovacej polohy umiestnite špičku vášho chodidla zhora na podlahovú hubicu **A10** a rukoväť **A1** naklopte dozadu. Západka umiestnená vpredu na kľbe podlahovej hubice **A10** sa vysunie z drážky horného krytu hubice **A10**.

NABÍJANIE VYSÁVAČA

- Zostavte dobijaciu základňu **A23** umiestnite na rovný, suchý a stabilný povrch v dosahu sieťovej zásuvky.
- Konektor sieťového adaptéra **A25** zasunite do zdieľky **A24** v zadnej časti dobijacej základne **A23** a vidlicu adaptéra **A25** zapojte do sieťovej zásuvky – pozrite obrázok **E**. Alebo môžete konektor sieťového adaptéra **A25** zasunúť do zdieľky **A7** v ručnom vysávači **A8** – pozrite obrázok **F**.

Poznámka:

Pred začatím nabíjania je dôležité, aby bol vysávač vypnutý a uvedený vo zvislej parkovacej polohe.

- Hneď ako je adaptér **A25** zapojený v sieťovej zásuvke, vysávač sa prepne do nabíjacieho režimu a LED indikatory **A16** budú signalizovať stav nabíjania akumulátora **A31**. Na plné nabitie je potrebných asi 3 hodín. Skutočný čas nabíjania závisí od stavu vybitia akumulátora.
- Hneď ako sa proces nabíjania dokončí, rozsvietia sa všetky LED indikatory **A16**. Odpojte adaptér **A25** od sieťovej zásuvky.
- Pokiaľ sa jeden LED indikátor rozblíkava počas použitia, je stav akumulátora **A31** nízky a je potrebné ho nabíť.

Varovanie:

Pokiaľ sa rozblíkajú všetky LED indikatory **A16**, môže byť vysávač pokazený. V takom prípade najskôr vyberte a znovu vložte akumulátor **A31** a znovu vysávač zapnite. Pokiaľ problém pretrváva, prestaňte vysávač používať a obráťte sa na autorizované servisné stredisko.



Poznámka:

- Tento vysávač obsahuje Li-Ion akumulátor. Na zaistenie čo najdlhšej životnosti akumulátora odporúčame:
 - Nenechávajte akumulátor zbytočne dlho úplne nabitý alebo úplne vybitý štát.
 - Neudržiavajte akumulátor stále pri plnom nabití. Jeho životnosť predĺžite tým, že ho budete udržiavať asi do polovice nabitý.
 - Akumulátor plne nevybíjajte.



Poznámka:

- Sieťový adaptér môžete skladovať v zadnej časti dobijacej základne **A23**.

POUŽITIE VYSÁVAČA

Tyčový vysávač

- Tyčový vysávač môžete použiť na vysávanie rôznych typov podlahových krytín, ako sú napr. tvrdé podlahové krytiny, koberec a uchoď.
- Vysávače vhodné za rukoväť **A1** a tahom smerom hore ho vyberte z dobijacej základne **A23**. Po vybratí zo základne **A23** by mal byť vysávač zaistený vo zvislej parkovacej polohe. Keď vysávač odistíte z parkovacej polohy môžete rukoväť pohybovať vo vertikálnom smere.
- Vysávač uveďte do prevádzky stlačením tlačidla **A2**. Tlačidlom **A3** regulujete výkon vysávača.
- Pokiaľ potrebujete vysávať aj na ťažko dostupných miestach, napr. pod stolkou, stlačte a podržte tlačidlo **A11**. Rukoväť **A1** sa v kľbe uvoľní a budete môcť ľahko vysávať na danom mieste. Uvoľnite tlačidlo **A11** a opätne uveďte rukoväť do vzpriamenej polohy, až začujete cvaknutie.
- Po ukončení používania vypnite vysávač stlačením tlačidla **A2**. Vyčistite ho podľa pokynov v kapitole „Čistenie a údržba“ a nechajte ho nabíť podľa inštrukcií v kapitole „Nabíjanie vysávača“.

Ručný vysávač

- Aby ste mohli ručný vysávač **A8** vybrať z tela tyčového vysávača, stlačte tlačidlo **A5** a hornú časť ručného vysávača **A8** sa uvoľní. Uchopte ručný vysávač **A8** za rukoväť **A6** a opatrne ho vyberte z tela tyčového vysávača.
- Ručný vysávač zapnete stlačením tlačidla **A15**. Tlačidlom **A14** upravíte nasávací výkon vysávača. Ručný vysávač **A8** je vhodný na vysávanie lokálne znečistených podlahových krytín, nábytku a pod.
- Na pohodlnejšie vysávanie, napr. nábytku, nasadte na ručný vysávač **A8** viacúčelovú kefovú hubicu **A28**. Vysunute a zasunute kefy regulujete pomocou posuvného ovládača **A29**.
- Po ukončení používania vypnite vysávač tlačidlom **A15**. Vyčistite ho podľa pokynov v kapitole „Čistenie a údržba“ a vložte späť do tela tyčového vysávača. Nechajte ho nabíť podľa inštrukcií v kapitole „Nabíjanie vysávača“.

Poznámka:

- LED indikatory **A16** signalizujú stav nabitia akumulátora. S postupným vybijaním akumulátora zhasínajú jednotlivé LED indikatory. Pokiaľ dôjde k jeho vybitiu, jeden LED indikátor sa rozblíkava a chod vysávača sa zastaví.



ČISTENIE A ÚDRŽBA

- Pred čistením sa uistite, že je vysávač vypnutý a sieťový adaptér odpojený od zásuvky.

Varovanie:

Aby sa zabránilo nebezpečenstvu úrazu elektrickým prúdom, neponárajte spotrebič, napájací kábel ani sieťový zástrechu do vody alebo inej tekutiny.

Nádoba na prach a filter

- Pokiaľ ste používali tyčový vysávač, je dôležité najskôr vybrať ručný vysávač **A8** z tela tyčového vysávača stlačením tlačidla **A5**.
- Stlačte tlačidlo **A17**, aby ste uvoľnili nádobu na prach **A20** z tela ručného vysávača **A8**. Premiestnite nádobu na prach **A20** nad odpadkový kôš a stlačte tlačidlo **A21** na odklopenie spodného krytu nádoby na prach **A20** – pozrite obrázok **G**. Odstráňte všetok obsah nádoby na prach **A20**. Potom kryt zavrite.
- Teraz vyberte vonkajší filter **A18** za postranné výstupy a následne vyberte aj vnútorný filter **A19**.
- Vypláchnite nádobu na prach **A20** a riadne ju vytrite dosucha.
- Z vnútorného filtra **A19** odstráňte prach a nečistoty a v prípade potreby ho umyte pod slabým prúdom tečúcej vody a nechajte voľne uschnúť.
- Z vnútorného filtra **A18** vyklepte prach a nečistoty nad odpadkový košom. V prípade potreby môžete vybrať mliatanovú časť filtra a umyť ju pod slabým prúdom tečúcej vody a nechajte voľne uschnúť.

Varovanie:

Skôr, ako zostavíte vysávač, uistite sa, že všetky jeho súčasti sú úplne suché. Pred uvedením do prevádzky skontrolujte, či sú všetky filtre riadne nainštalované na svojom mieste. V opačnom prípade by mohlo dôjsť k poškodeniu vysávača. Znečistenie filtrov vedie k zníženiu ich účinnosti a preto nezanebdávajte ich čistenie.

- Zhruba po 6 mesiacoch používania odporúčame vymeniť vonkajší filter **A18** za nový. Náhradné filtre môžete zakúpiť v kamenných alebo internetových obchodoch.

Odrezanie vlasov z rotačnej kefy

- Vysávač je vybavený funkciou automatického odrezania vlasov z rotačnej kefy.
- Uveďte vysávač do parkovacej polohy a vložte ho do dobijacej základne **A23**. Uistite sa, že sieťový adaptér **A25** zapojený v sieťovej zásuvke. Opatrne špičkou nohy stlačte a podržte nášlapnú plochu **A9** na podlahovej hubici **A10** počas asi 10 sekúnd. Nabíjanie vysávača sa preruší a dôjde k automatickému odrezaniu namotaných vlasov na rotačnej kefe a ich vysušení. Uvoľnite nohu z nášlapnej plochy **A9** a proces nabíjania sa opäť spustí.
- Na spodnej strane dobijacej základne **A23** sa nachádza schránka **A27**, v ktorej je uložený nôž a súčasne slúži na zachytenie nitičiek, ktoré vysávač nemusí vysať po odrezaní vlasov z rotačnej kefy. Vyberte vysávač z dobijacej základne **A23** a odpojte konektor sieťového adaptéra **A25** z dobijacej základne **A23**. Otočte dobijaciu základňu **A23** hore nohami, uvoľnite západky schránky **A27** a odstráňte ich. Vysypete obsah schránky **A27** do koša. Kryt nasadte a pritlačte, až začujete cvaknutie západiek.

Varovanie:

Neukladajte do schránky v spodnej časti dobijacej stanice **A23** prsty. Vyvarujte sa kontaktu s nožom. Nôž je veľmi ostrý a hrozí vážne poranenie pri nesprávnej manipulácii.



Podlahová hubica a nastavce

- Pokiaľ je rotačná kefa znečistená, demontujte podlahovú hubicu **A10** z tela vysávača stlačením tlačidla **A12** na uvoľnenie podlahovej hubice **A10**. Otočte ju tak, aby rotačná kefa smerovala nahor. Na ľavej strane hubice **A10** je umiestnená západka, ktorou je zaistený kryt kefy. Západku uvoľnite, odklopte kryt a vyberte kefu – pozrite obrázok I.
- Z rotačnej kefy a vnútorného priestoru podlahovej hubice **A10** odstráňte všetky nečistoty. Po vyčistení vráťte rotačnú kefu späť na svoje miesto. Príklopte a zaistite kryt.
- Na čistenie povrchu podlahovej hubice **A10** a nastavcov **A28** a **A30** používajte suchú alebo mierne navlhčenú handričku. Všetko potom vytrite dosucha.

Vonkajší povrch vysávača

- Vonkajší povrch vysávača čistite suchou alebo mierne navlhčenou handričkou. Všetko potom vytrite dosucha. Základňu **A23** čistíte suchou alebo mierne navlhčenou handričkou, pričom dbajte na to, aby nedošlo k navlhčeniu zdieľky na pripojenie konektora sieťového adaptéra **A25**.



Varovanie:

Na čistenie žiadnej časti vysávača nepoužívajte drôtenky, abrazívne čistiace prostriedky, benzín, riedidlá ani iné podobné látky.

Uloženie

- Pokiaľ nebudete vysávač dlhší čas používať, odpojte zástrčku od sieťovej zásuvky, vyčistite ho podľa pokynov v kapitole „Čistenie a údržba“.
- Pred uložením vysávača **A8** vyberte akumulátor **A31**.
- Pred uložením sa uistite, že sú vysávač aj všetko príslušenstvo riadne čisté a suché.
- Aby ste ušetrili skladovacie miesto, je možné rukoväť **A1** skladiť. V takom prípade stlačte a podržte tlačidlo **A11** a sklopte rukoväť **A1** smerom dozadu – pozrite obrázok H.
- Uložte spotrebič na suché, čisté a dobre vetrané miesto, kde nebude vystavený extrémnym teplotám a kde bude mimo dosahu detí alebo zvierat.

Riešenie ťažkosti

- Pokiaľ sa vysávač nezapojí, skontrolujte, či je nabitý.
- Pokiaľ vysávač stráca výkon, skontrolujte, či nie je nasávací otvor blokovaný cudzím predmetom, prípadne vyprázdnite nádobu na prach **A20**.

TECHNICKÉ ÚDAJE

Adaptér

Vstup	100 – 240 V ~, 50/60 Hz, 0,8 A
Výstup	25 – 29 V  800 mA
Trieda ochrany (pred úrazom elektrickým prúdom)	II

Vysávač

Príkon	150 W
Elektrická rotačná kefa	10 W
Akumulátor Li-Ion	25,2 V  Li-Ion/2000 mAh
Čas potrebný na plné nabitie	približne 3 hodiny
Čas prevádzky pri plnom nabití (vysoký/nízky výkon)	25 min./55 min.
Úroveň hluku	82 dB(A)
Kapacita nádoby na prach	0,5 l

Deklarovaná hodnota emisie hluku tohto spotrebiča je 82 dB(A), čo predstavuje hladinu A akustického výkonu vzhľadom na referenčný akustický výkon 1 pW.

Zmeny textu a technických parametrov vyhradené.



Stupeň ochrany pred úrazom elektrickým prúdom:

Trieda II – Ochrana pred úrazom elektrickým prúdom je zaistená dvojitou alebo zosilnenou izoláciou.



Výrobok je určený iba na použitie v domácnosti. Výrobok nie je určený na vonkajšie používanie.

Zmeny textu a technických špecifikácií vyhradené.

POKYNY A INFORMÁCIE O ZAOBCHÁDZANÍ S POUŽITÝM OBALOM

Použitý obalový materiál odložte na miesto určené obcou na ukladanie odpadu.

LIKVIDÁCIA POUŽITÝCH ELEKTRICKÝCH A ELEKTRONICKÝCH ZARIADENÍ



Tento symbol na produktoch alebo v sprievodných dokumentoch znamená, že použité elektrické a elektronické výrobky sa nesmú pridat' do bežného komunálneho odpadu. Pre správnu likvidáciu, obnovu a recykláciu odovzdajte tieto výrobky na určené zberné miesta. Alternatívne v niektorých krajinách Európskej únie alebo iných európskych krajinách môžete vrátiť svoje výrobky miestnemu predajcovi pri kúpe ekvivalentného nového produktu.

Správnou likvidáciou tohto produktu pomôžete zachovať cenné prírodné zdroje a napomáhate prevencii potenciálnych negatívnych vplyvov na životné prostredie a ľudské zdravie, čo by mohli byť dôsledky nesprávnej likvidácie odpadov. Ďalšie podrobnosti si vyžiadajte od miestneho úradu alebo najbližšieho zberného miesta.



Pri nesprávnej likvidácii tohto druhu odpadu sa môžu v súlade s národnými predpismi udeliť pokuty.

Pre podnikové subjekty v krajinách Európskej únie

Ak chcete likvidovať elektrické a elektronické zariadenia, vyžadujú sa potrebné informácie od svojho predajcu alebo dodávateľa.

Likvidácia v ostatných krajinách mimo Európskej únie

Tento symbol je platný v Európskej únii. Ak chcete tento výrobok zlikvidovať, vyžadujú sa potrebné informácie o správnom spôsobe likvidácie od miestnych úradov alebo od svojho predajcu.



Tento výrobok spĺňa všetky základné požiadavky smerníc EÚ, ktoré sa naň vzťahujú.

LIKVIDÁCIA AKUMULÁTOROV



Pred likvidáciou výrobku alebo jeho odovzdaním na určenom zbernom mieste bude potrebné zaistiť, aby sa z neho vybral vstavaný akumulátor. Pred vybratím akumulátora je potrebné spustiť vysávač a vyčkáť, až dôjde k jeho vybitiu. Vybratie akumulátora zaistiť autorizované servisné stredisko.

Akumulátor obsahuje látky škodlivé pre životné prostredie, a preto nepatrí do bežného domového odpadu. Jeho správnu likvidáciu zaistiť príslušné zberné miesto.