



User manual
Návod k obsluze
Návod na obsluhu

Combined Fridge-freezer
Kombinovaná chladnička
Kombinovaná chladnička

C15 | C16 | C17 | C18

Dear customer:

Thank you for buying this upright freezer. To ensure that you get the best results from your new freezer, please take time to read through the simple instructions in this booklet.

Please ensure that the packing material is disposed of in accordance with the current environmental requirements.

When disposing of any Freezer equipment please contact your local waste disposal department for advice on safe disposal.

This appliance must be only used for its intended purpose. This appliance is intended to be used in household.

CONTENT

SAFETY WARNINGS.....	4
WARNING.....	4
MEANING OF SAFETY WARNING SYMBOLS	7
ELECTRICITY RELATED WARNINGS.....	8
WARNINGS FOR USING	8
WARNINGS FOR PLACEMENT	9
WARNINGS FOR ENERGY.....	10
WARNINGS FOR DISPOSAL.....	10
PROPER USE OF REFRIGERATORS	12
PLACEMENT.....	12
LEVELING FEET	13
DOOR RIGHT-LEFT CHANGE	13
CHANGING THE LIGHT	17
STARTING.....	17
ENERGY SAVING TIPS	17
STRUCTURE AND FUNCTIONS.....	18
KEY COMPONENTS	18
FUNCTIONS.....	19
MODE SETTING	20
MAINTENANCE AND CARE OF THE APPLIANCE	22
OVERALL CLEANING	22
CLEANING THE GLASS SHELF	23
DEFROSTING	23
OUT OF OPERATION.....	23
TROUBLESHOOTING.....	24
PRODUCT INFORMATION SHEET	26

SAFETY WARNINGS

Warning



Warning: risk of fire / flammable materials

- This appliance is intended to be used in household and similar applications such as staff kitchen areas in shops, offices and other working environments; farm houses and by clients in hotels, motels and other residential type environments; bed and breakfast type environments; catering and similar nonretail applications.
- This appliance is not intended for use by persons (including children) with reduced physical, sensory or mental capabilities, or lack of experience and knowledge, unless they have been given supervision or instruction concerning use of the appliance by a person responsible for their safety.)
- Children should be supervised to ensure that they do not play with the appliance.
- If the supply cord is damaged, it must be replaced by the manufacturer, its service agent or similarly qualified persons in order to avoid a hazard.
- Do not store explosive substances such as aerosol cans with a flammable propellant in this appliance.
- The appliance has to be unplugged after use and before carrying out user maintenance on the appliance.
- Warning: Keep ventilation openings, in the appliance enclosure or in the built-in structure, clear of obstruction.

- Warning: Do not use mechanical devices or other means to accelerate the defrosting process, other than those recommended by the manufacturer.
- Warning: Do not damage the refrigerant circuit.
- Warning: Do not use electrical appliances inside the food storage compartments of the appliance, unless they are of the type recommended by the manufacturer.
- Warning: Please abandon the refrigerator according to local regulators for it use flammable blowing gas and refrigerant.
- Warning: When positioning the appliance, ensure the supply cord is not trapped or damaged.
- Warning: Do not locate multiple portable socket-outlets or portable power supplies at the rear of the appliance.
- Do not use extension cords or ungrounded (two prong) adapters.
- Danger: Risk of child entrapment. Before you throw away your old refrigerator or freezer:
 - Take off the doors.
 - Leave the shelves in place so that children may not easily climb inside.
- The refrigerator must be disconnected from the source of electrical supply before attempting the installation of accessory.
- Refrigerant and cyclopentane foaming material used for the appliance are flammable. Therefore, when the appliance is scrapped, it shall be kept away from any fire source and be recovered by a special recovering company with corresponding qualification other than be disposed by combustion, so as to prevent damage to the environment or any other harm.
- For EN standard: This appliance can be used by children aged from 8 years and above and persons with reduced physical sensory or mental capabilities or lack of experience and knowledge if they have been given supervision or instruction concerning use of the appliance in a safe way and understand the hazards involved.



Children shall not play with the appliance. Cleaning and user maintenance shall not be made by children without supervision. Children aged from 3 to 8 years are allowed to load and unload refrigerating appliances.

- The necessity that, for doors or lids fitted with locks and keys, the keys be kept out of the reach of children and not in the vicinity of the refrigerating appliance, in order to prevent children from being locked inside.
 - To avoid contamination of food, please respect the following instructions:
 - Opening the door for long periods can cause a significant increase of the temperature in the compartments of the appliance.
 - Clean regularly surfaces that can come in contact with food and accessible drainage systems.
 - Clean water tanks if they have not been used for 48 h; flush the water system connected to a water supply if water has not been drawn for 5 days, (note 1)
 - Store raw meat and fish in suitable containers in the refrigerator, so that it is not in contact with or drip onto other food.
 - Two-star frozen-food compartments are suitable for storing pre-frozen food, storing or making ice-cream and making ice cubes. (note 2)
 - One-, two- and three-star compartments are not suitable for the freezing of fresh food, (note 3)
 - For appliances without a 4-star compartment: this refrigerating appliance is not suitable for freezing foodstuffs, (note 4)
 - If the refrigerating appliance is left empty for long periods, switch off, defrost, clean, dry, and leave the door open to prevent mould developing within the appliance.
- Note 1,2,3,4: Please confirm whether it is applicable according to your product compartment type.

- For a freestanding appliance: this refrigerating appliance is not intended to be used as a built-in appliance.
- For appliance with chill compartment: some types of fresh vegetables and fruits are sensitive to cold, and that therefore they are not suitable for storage in this kind of compartment
- Any replacement or maintenance of the LED lamps is intended to be made by the manufacturer, its service agent or similar qualified person.

This product contains a light source of energy efficiency class (G).

Meaning of safety warning symbols

 Prohibition symbol	This is a prohibition symbol. Any incompilance with instructions marked with this symbol may result in damage to the product or endanger the personal safety of the user.
 Warning symbol	This is a warning symbol. It is required to operate in strict observance of instructions marked with this symbol; or otherwise damage to the product or personal injury may be caused.
 Note symbol	This is a cautioning symbol. Instructions marked with this symbol require special caution. Insufficient caution may result in slight or moderate injury, or damage to the product.

This manual contains lots of important safety information which shall be observed by the users.

Electricity related warnings

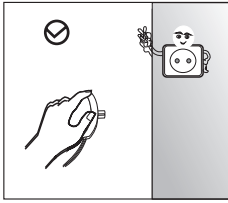

- Do not pull the power cord when pulling the power plug of the refrigerator. Please firmly grasp the plug and pull out it from the socket directly.
- To ensure safe use, do not damage the power cord or use the power cord when it is damaged or worn.

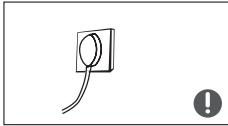

- Please use a dedicated power socket and the power socket shall not be shared with other electrical appliances. The power plug should be firmly contacted with the socket or else fires might be caused. Please ensure that the grounding electrode of the power socket is equipped with a reliable grounding line.



- Please turn off the valve of the leaking gas and then open the doors and windows in case of leakage of gas and other flammable gases. Do not unplug the refrigerator and other electrical appliances considering that spark may cause a fire.

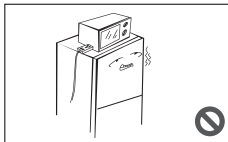

- Do not use electrical appliances on the top of the appliance, unless they are of the type recommended by the manufacturer.

Warnings for using

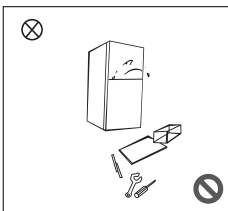

- Do not arbitrarily disassemble or reconstruct the refrigerator, nor damage the refrigerant circuit; maintenance of the appliance must be conducted by a specialist.
- Damaged power cord must be replaced by the manufacturer, its maintenance department or related professionals in order to avoid danger.

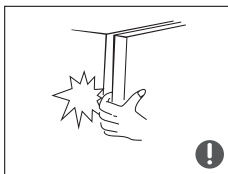

- The gaps between refrigerator doors and between doors and refrigerator body are small, be noted not to put your hand in these areas to prevent from squeezing the finger. Please be gentle when close the refrigerator door to avoid falling articles.
- Do not pick foods or containers with wet hands in the freezing chamber when the refrigerator is running, especially metal containers in order to avoid frostbite.



- Do not allow any child to get into or climb the refrigerator; otherwise suffocation or falling injury of the child may be caused.



- Do not place heavy objects on the top of the refrigerator considering that objects may fall when close or open the door, and accidental injuries might be caused.
- Please pull out the plug in case of power failure or cleaning. Do not connect the refrigerator to power supply within five minutes to prevent damages to the compressor due to successive starts.

Warnings for placement

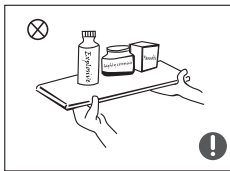

- Do not put flammable, explosive, volatile and highly corrosive items in the refrigerator to prevent damages to the product or fire accidents.
- Do not place flammable items near the refrigerator to avoid fires.

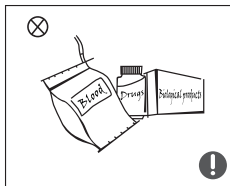

- The refrigerator is intended for household use, such as storage of foods; it shall not be used for other purposes, such as storage of blood, drugs or biological products, etc.

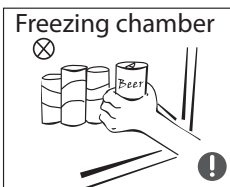

- Do not store beer, beverage or other fluid contained in bottles or enclosed containers in the freezing chamber of the refrigerator; or otherwise the bottles or enclosed containers may crack due to freezing to cause damages.

Warnings for energy

- 1) Refrigerating appliances might not operate consistently (possibility of defrosting of contents or temperature becoming too warm in the frozen food compartment) when sited for an extended period of time below the cold end of the range of temperatures for which the refrigerating appliance is designed.
- 2) The fact that effervescent drinks should not be stored in food freezer compartments or cabinets or in low-temperature compartments or cabinets, and that some products such as water ices should not be consumed too cold;
- 3) The need to not exceed the storage time(s) recommended by the food manufacturers for any kind of food and particularly for commercially quick-frozen food in food-freezer and frozen-food storage compartments or cabinets;
- 4) The precautions necessary to prevent an undue rise in the temperature of the frozen food while defrosting the refrigerating appliance, such as wrapping the frozen food in several layers of newspaper.
- 5) The fact that a rise in temperature of the frozen food during manual defrosting, maintenance or cleaning could shorten the storage life.

Warnings for disposal

 Refrigerant and cyclopentane foaming material used for the refrigerator are flammable. Therefore, when the refrigerator is scrapped, it shall be kept away from any fire source and be recovered by a special recovering company with corresponding qualification other than be disposed by combustion, so as to prevent damage to the environment or any other harm.

! When the refrigerator is scrapped, disassemble the doors, and remove gasket of door and shelves; put the doors and shelves in a proper place, so as to prevent trapping of any child.



Correct Disposal of this product:

This marking indicates that this product should not be disposed with other household wastes. To prevent possible harm to the environment or human health from uncontrolled waste disposal, recycle it responsibly to promote the sustainable reuse of material resources. To return your used device, please use the return and collection systems or contact the retailer where the product was purchased. They can take this product for environmental safe recycling.

PROPER USE OF REFRIGERATORS

Placement

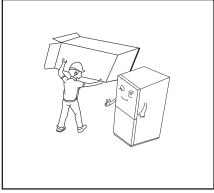

- Before use, remove all packing materials, including bottom cushions, foam pads and tapes inside of the refrigerator; tear off the protective film on the doors and the refrigerator body.

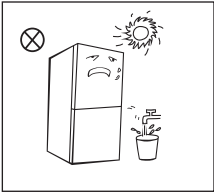

- Keep away from heat and avoid direct sunlight. Do not place the freezer in moist or watery places to prevent rust or reduction of insulating effect.
- Do not spray or wash the refrigerator; do not put the refrigerator in moist places easy to be splashed with water so as not to affect the electrical insulation properties of the refrigerator.

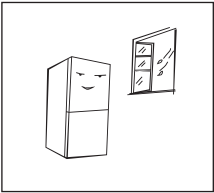

- The refrigerator is placed in a well-ventilated indoor place; the ground shall be flat, and sturdy (rotate left or right to adjust the wheel for levelling if unstable).

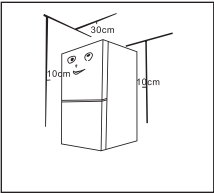

- The top space of the refrigerator shall be greater than 30cm, and the refrigerator should be placed against a wall with a free distance more than 10cm to facilitate heat dissipation.

Precautions before installation:

Before installation or adjusting of accessories, it shall be ensured that the refrigerator is disconnected from power.

Precautions shall be taken to prevent fall of the handle from causing any personal injury.

Leveling feet

Schematic diagram of the leveling feet

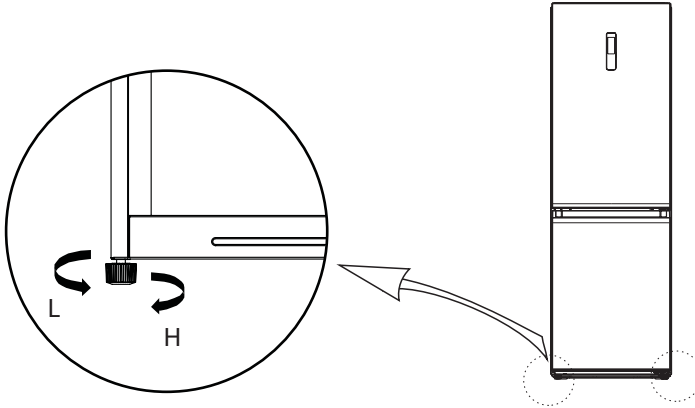





(The picture above is only for reference. The actual configuration will depend on the physical product or statement by the distributor)

Adjusting procedures:

- a. Turn the feet clockwise to raise the refrigerator;
- b. Turn the feet counterclockwise to lower the refrigerator;
- c. Adjust the right and left feet based on the procedures above to a horizontal level.

Door right-left change

List of tools to be provided by the user			
	Cross screwdriver		Putty knife thin-blade screwdriver
	5/16" socket and ratchet		Masking tape

1. Please power off this appliance before conduct this operation. Remove all food from door shelves.

2. Remove the upper left hinge cover decorative cover, upper right hinge cover and upper right hinge, and disconnect the right signal line (signal line terminal 1,2) at the top of the box body.

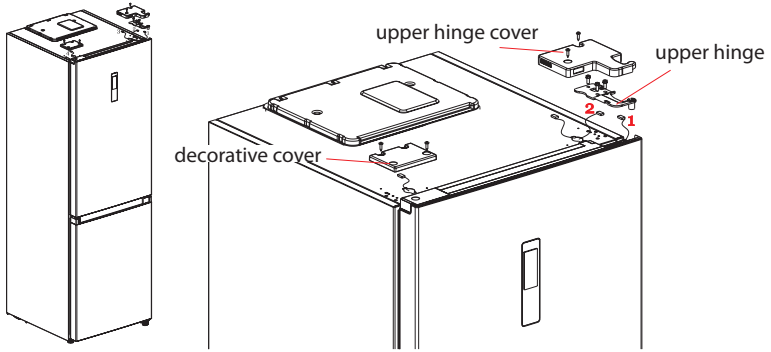

3. Remove the refrigerated door body (be careful not to lose small parts such as the shaft sleeve and stop on the door);
Remove the middle hinge and remove the decorative cover of hinge hole on the other side.

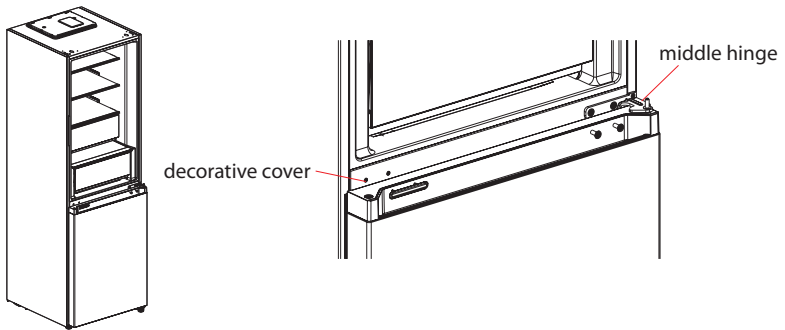

4. Remove the freezing door body (be careful not to lose small parts such as the shaft sleeve and stop on the door);
Remove the hinge and adjust the angle. Remove and install the lower hinge shaft to the other side of the hinge, and install the modified lower hinge to the other side of the box.

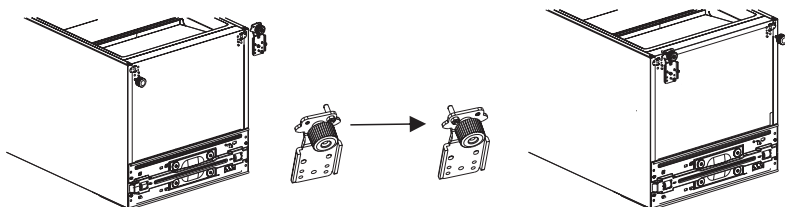

5. Change the refrigerator door:

- 1) Remove the cover plate of the upper end cover of the refrigeration door and the left decorative cover.

Install the upper shaft sleeve and the signal line of the door body to the other side and cover the upper end cover plate. Take out the right decorative cover from the accessory bag and install it to the other side of the upper end cover.

- 2) Remove the door self-locking, door stop and shaft sleeve of the refrigeration door, take out the left door self-locking from the accessory bag, install it on the left side of the lower end cover of the refrigeration door, change the door stop and shaft sleeve to the left side of the lower end cover of the refrigeration door.

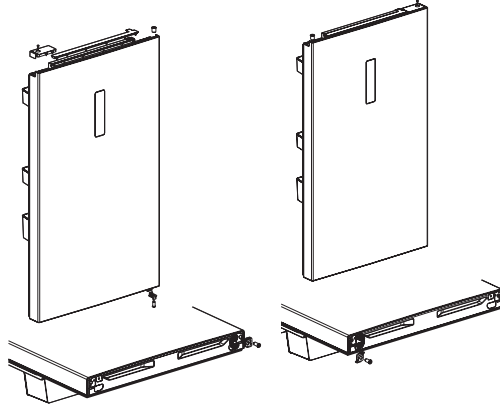

6. Change the freezing door:

- 1) Remove the shaft sleeve and cap of the upper end cover of the freezing door and install them at the left and right swap positions.

- 2) Remove the door self-locking, door stop and shaft sleeve of the freezing door, take out the left door self-locking from the accessory bag, install it on the left side of the lower end cover of the freezing door, change the door stop and shaft sleeve to the left side of the lower end cover of the freezing door.

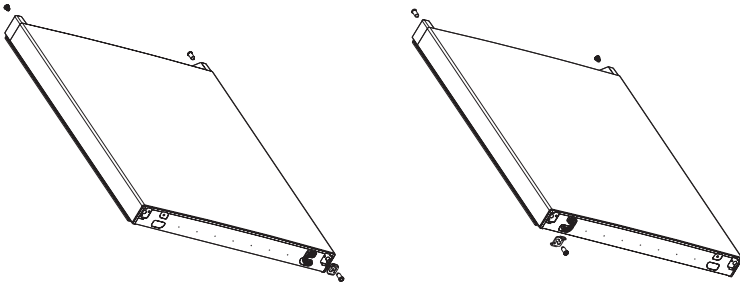

7. Install the replaced freezing door on the lower hinge, then install the middle hinge and cover the hinge hole decorative cover.

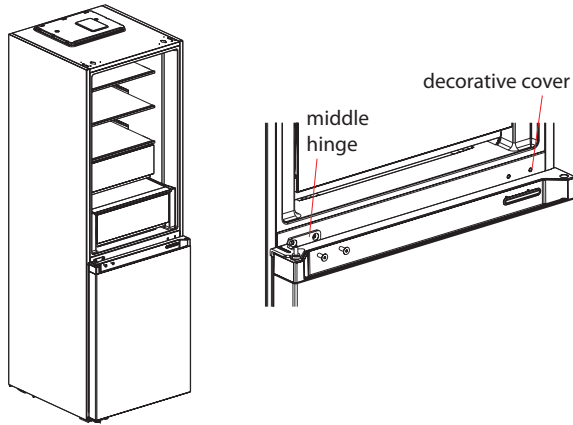

8. Remove the upper left hinge cover and upper left hinge from the accessory bag. Place the refrigerated door body on the middle hinge and install the upper left hinge. Connect the refrigerator top signal line 4 to the door body signal line 1, and connect the signal line 2 to the signal line 3. Finally, replace the hinge decorative cover to the right side of the box body (note: when replacing the hinge decorative cover to the right side of the box body, the two inserts on the hinge decorative cover (as shown in the figure) shall be cut off).

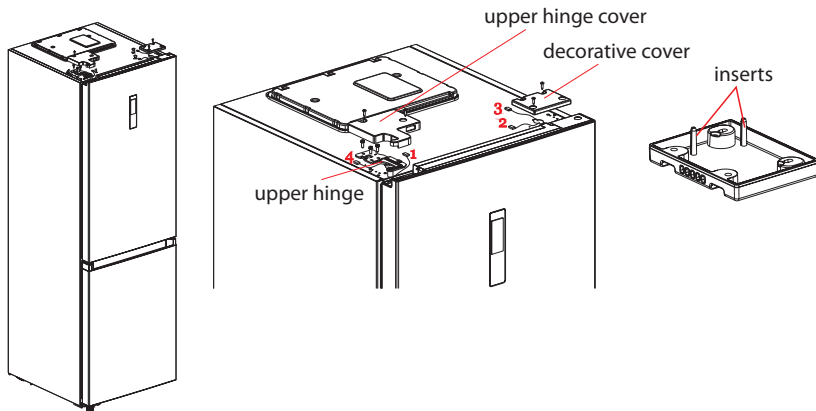

(The picture above is only for reference. The actual configuration will depend on the physical product or statement by the distributor)

Changing the Light

Any replacement or maintenance of the LED lamps is intended to be made by the manufacturer, its service agent or similar qualified person.

Starting

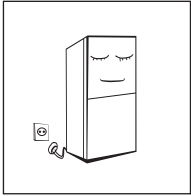

- Before initial start, keep the refrigerator still for two hours before connecting it to power supply.
- Before putting any fresh or frozen foods, the refrigerator shall have run for 2-3 hours, or for above 4 hours in summer when the ambient temperature is high.

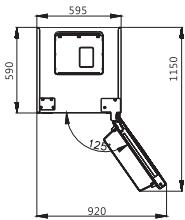

- Spare enough space for convenient opening of the doors and drawers or statement by the distributor.

Energy saving tips

- The appliance should be located in the coolest area of the room, away from heat producing appliances or heating ducts, and out of the direct sunlight.
- Let hot foods cool to room temperature before placing in the appliance. Overloading the appliance forces the compressor to run longer. Foods that freeze too slowly may lose quality, or spoil.
- Be sure to wrap foods properly, and wipe containers dry before placing them in the appliance. This cuts down on frost build-up inside the appliance.
- Appliance storage bin should not be lined with aluminium foil, wax paper, or paper toweling. Liners interfere with cold air circulation, making the appliance less efficient.
- Organize and label food to reduce door openings and extended searches. Remove as many items as needed at one time, and close the door as soon as possible.

STRUCTURE AND FUNCTIONS

Key components

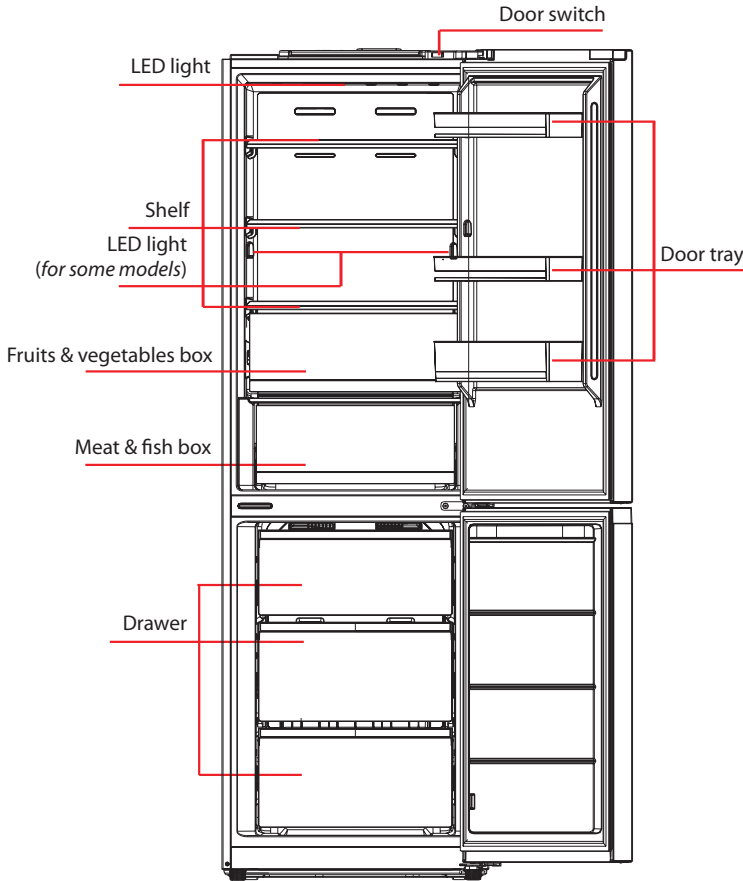

(The picture above is only for reference. The actual configuration will depend on the physical product or statement by the distributor)

Refrigerating chamber

- The Refrigerating Chamber is suitable for storage of a variety of fruits, vegetables, beverages and other food consumed in the short term, suggested storage time 3 days to 5 days.
- Cooking foods shall not be put in the refrigerating chamber until cooled to room temperature.
- Foods are recommended to be sealed up before putting into the refrigerator.
- The glass shelves can be adjusted up or down for a reasonable amount of storage space and easy use.

Freezing chamber

- The low temperature freezing chamber may keep food fresh for a long time and it is mainly used to store frozen foods and making ice.
- The freezing chamber is suitable for storage of meat, fish, rice balls and other foods not to be consumed in short term.
- Chunks of meat are preferably to be divided into small pieces for easy access. Please be noted food shall be consumed within the shelf time.
Drawers, food boxes, shelves, etc. placed according to the position in the picture above are the most energy efficient.

Functions

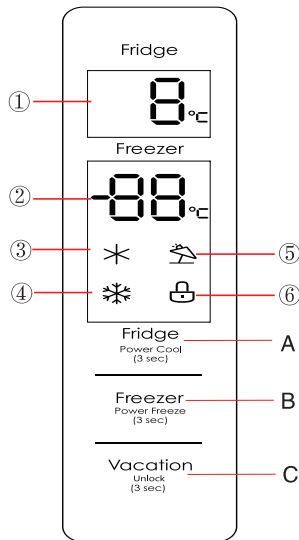

(The picture above is only for reference. The actual configuration will depend on the physical product or statement by the distributor)

Display screen

① Refrigerating chamber temperature display area ② Freezing chamber temperature display area ③ Quick cool icon ④ Quick freeze icon ⑤ Vacation icon ⑥ Lock icon

Operation button

- A. Temperature setting button of refrigerating chamber
- B. Temperature setting button of freezing chamber
- C. Vacation/lock button



Display



When power on the refrigerator for the 1st time, the whole display panel will shine for 3 seconds. Then the display panel enters the normal display. The first time for using the refrigerator, the default set temperatures of refrigerating chamber, freezing chamber is 5° C/-18 °C respectively.

When the error occurs, the display panel shows the error code (see next page); during normal running, the display panel shows the set temperature of refrigerating chamber, freezing chamber.

Under normal running, if there is no operation or opening door action within 30s, the display panel will be locked, the light of display panel will go out after the locked state  continued for 30s.

Lock/unlock

In the unlock state, long press the lock button  for 3 seconds, enter the lock state, the icon  lights up and buzzer sounds, it means the display panel is locked, at this time, button operation cannot be implemented;

In the lock state, long press the lock button  for 3 seconds, enter the unlock state, the icon  goes out and buzzer sounds, it means the display panel is unlocked, at this time, button operation can be implemented.

Temperature setting of refrigerating chamber





Click the button  to change the set temperature of refrigerating chamber, each click of temperature adjusting button of the refrigerating chamber, the set temperature will be reduced 1 °C. The temperature setting range of refrigerating chamber is 2~8 °C. When the set temperature is 2 °C,

Temperature setting of freezing chamber

Click the button  to change the set temperature of freezing chamber, each click of temperature adjusting button of the freezing chamber, the set temperature will be reduced 1 °C. The temperature setting range for freezing chamber is -24- -16 °C. When the temperature is -24 °C, click the button again, the set temperature of freezing chamber will switch to -16 °C.





Mode setting

Quick cool mode





Long press the button  for 3s to set Quick cool mode, the icon  lights up. The refrigerating chamber temperature displays 2 °C, it enters the Quick cool mode. Under Quick cool mode, press and hold  button for 3 seconds or press  briefly, the icon  goes out, it exits Quick cool mode. The set temperature of refrigerating chamber will automatically switch back to set temperature before.

In Quick cool mode, when set vacation mode, it exits Quick cool mode. Quick cooling mode automatically disabled for 6H.

Quick freeze mode

Long press the button  for 3s to set Quick freeze mode, the icon  lights up. The freezing chamber temperature displays -24 °C, it enters the Quick freeze mode. Under Quick freeze mode, press and hold  button for 3 seconds or press  briefly, the icon  goes out, it exits Quick freeze mode. The set temperature of freezing chamber will automatically switch back to set temperature before. In Quick freeze mode, when set vacation mode, it exits Quick freeze mode. Quick freeze mode automatically disabled for 24H.

Vacation mode

Click the button  to set vacation mode, the icon  lights up. The refrigerating chamber temperature display goes out, the freezing chamber temperature displays -18 °C. Under vacation mode, click the button  again, the icon  goes out, it exits vacation mode. The set temperature of refrigerating chamber and freezing chamber will automatically switch back to set temperature before vacation mode. When set Quick cool mode and Quick freeze mode, it exits vacation mode. Recommended setting: refrigerated chamber 4 °C, freezing chamber -18 °C.

Opening warning and alarm control

When open the refrigerate door, the door open music will play. If the door is not closed in two minutes, the buzzer will sound until the door is closed. Press any one button to stop the buzzer alarm.

Fault indication

The following warnings appearing on the display indicate corresponding faults of the refrigerator. Though the refrigerator may still have cold storage function with the following faults, the user shall contact a maintenance specialist for maintenance, so as to ensure optimized operation of the appliance.

Fault Code	Fault Description
E1	Temperature sensor failure of refrigerating chamber
E2	Temperature sensor failure of freezing chamber
E3	Temperature sensor failure of meat&fish zone
E5	Freezing defrost sensor detection circuit error
E6	Communication error
E7	Ambient temperature sensor error

MAINTENANCE AND CARE OF THE APPLIANCE

Overall cleaning

- Dusts behind the refrigerator and on the ground shall be timely cleaned to improve the cooling effect and energy saving.
- Check the door gasket regularly to make sure there are no debris. Clean the door gasket with a soft cloth dampened with soapy water or diluted detergent.
- The interior of the refrigerator should be cleaned regularly to avoid odor.
- Please turn off the power before cleaning interior, remove all foods, drinks .shelves, drawers, etc.
- Use a soft cloth or sponge to clean the inside of the refrigerator, with two tablespoons of baking soda and a quart of warm water. Then rinse with water and wipe clean. After cleaning, open the door and let it dry naturally before turning on the power.
- For areas that are difficult to clean in the refrigerator (such as narrow sandwiches, gaps or corners), it is recommended to wipe them regularly with a soft rag, soft brush, etc. and when necessary, combined with some auxiliary tools (such as thin sticks) to ensure no contaminants or bacterials accumulation in these areas.
- Do not use soap, detergent, scrub powder, spray cleaner, etc., as these may cause odors in the interior of the refrigerator or contaminated food.
- Clean the bottle frame, shelves and drawers with a soft cloth dampened with soapy water or diluted detergent. Dry with a soft cloth or dry naturally.
- Wipe the outer surface of the refrigerator with a soft cloth dampened with soapy water, detergent, etc., and then wipe dry.
- Do not use hard brushes, clean steel balls, wire brushes, abrasives (such as toothpastes), organic solvents (such as alcohol, acetone, banana oil, etc.), boiling water, acid or alkaline items, which may damage the fridge surface and interior. Boiling water and organic solvents such as benzene may deform or damage plastic parts.
- Do not rinse directly with water or other liquids during cleaning to avoid short circuits or affect electrical insulation after immersion.



⚠ Please unplug the refrigerator for defrost and cleaning.

Cleaning the glass shelf

- Remove the drawer on the glass shelf;
- Lift up the front of glass shelf (about 60°), and then pull out;
- Remove the glass shelf and clean as needed;
- The reverse operation is for installation of glass shelf.

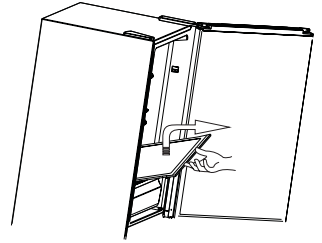

Defrosting

- The refrigerator is made based on the air-cooling principle and thus has automatic defrosting function. Frost formed due to change of season or temperature may also be manually removed by disconnection of the appliance from power supply or by wiping with a dry towel.

Out of operation

- Power failure: In case of power failure, even if it is in summer, foods inside the appliance can be kept for several hours; during the power failure, the times of door opening shall be reduced, and no more fresh food shall be put into the appliance.
- Long-time nonuse: The appliance shall be unplugged and then cleaned; then the doors are left open to prevent odor.
- Moving: Before the refrigerator is moved, take all objects inside out, fix the glass partitions, vegetable holder, freezing chamber drawers and etc. with tape, and tighten the leveling feet; close the doors and fix them with tape. During moving, the appliance shall not be laid upside down or horizontally, or be vibrated; the inclination during movement shall be no more than 45°.

⚠ The appliance shall run continuously once it is started. Generally, the operation of the appliance shall not be interrupted; otherwise the service life may be impaired.

TROUBLESHOOTING

You may try to solve the following simple problems by yourself. If they cannot be solved, please contact the after-sales department.

Failed operation	Check whether the appliance is connected to power or whether the plug is in well contact Check whether the voltage is too low Check whether there is a power failure or partial circuits have tripped
Odor	Odorous foods shall be tightly wrapped Check whether there is any rotten food Clean the inside of the refrigerator
Long-time operation of the compressor	Long operation of the refrigerator is normal in summer when the ambient temperature is high It is not recommended having too much food in the appliance at the same time Food shall get cool before being put into the appliance The doors are opened too frequently
Light fails to get lit	Check whether the refrigerator is connected to power supply and whether the illuminating light is damaged
Doors cannot be properly closed	The door is stuck by food packages The refrigerator is tilted
Loud noise	Check whether the floor is level and whether the refrigerator is placed stably Check whether accessories are placed at proper locations
Door seal fails to be tight	Remove foreign matters on the door seal Heat the door seal and then cool it for restoration (or blow it with an electrical drier or use a hot towel for heating)
Water pan overflows	There is too much food in the chamber or food stored contains too much water, resulting in heavy defrosting The doors are not closed properly, resulting in frosting due to entry of air and increased water due to defrosting
Hot housing	Heat dissipation of the built-in condenser via the housing, which is normal. When housing becomes hot due to high ambient temperature and storage of too much food, it is recommended to provide sound ventilation to facilitate heat dissipation.

Surface condensation	Condensation on the exterior surface and door seals of the refrigerator is normal when the ambient humidity is too high. Just wipe the condensate with a clean towel
Abnormal noise	Buzz: The compressor may produce buzzes during operation, and the buzzes are loud particularly upon start or stop. This is normal. Creak: Refrigerant flowing inside of the appliance may produce creak, which is normal.

Table 1: Climate classes

Class	Symbol	Ambient temperature range °C
Extended temperate	SN	+10 to +32
Temperate	N	+16 to +32
Subtropical	ST	+16 to +38
Tropical	T	+16 to +43

Extended temperate: „this refrigerating appliance is intended to be used at ambient temperatures ranging from 10 °C to 32 °C“;

Temperate: „this refrigerating appliance is intended to be used at ambient temperatures ranging from 16 °C to 32 °C“;

Subtropical: „this refrigerating appliance is intended to be used at ambient temperatures ranging from 16 °C to 38 °C“;

Tropical: „this refrigerating appliance is intended to be used at ambient temperatures ranging from 16 °C to 43 °C“;

Authorized service center contact information can be found at www.lord.eu.

Spare parts can also be ordered at the authorized service center.

According to the respective ecodesign regulation, spare parts can be obtained from the authorized service center for at least 7 or 10 years (based on the spare part type) since the last appliance model item has been placed on the market of the European Economic Area.

Please have the identification mark of the model and the serial number at hand before contacting the authorized service center.

The identification mark of the model and the serial number of the product can be found at the rating label placed on the outside surface at the rear of the appliance.

We recommend that you write the data from the production label into this manual before you place the appliance to the place where it will be operated to facilitate finding the data later.

PRODUCT INFORMATION SHEET

Supplier's name or trade mark: LORD					
Supplier's address: LORD Hausgeräte GmbH, Greschbachstraße 17, 76229 Karlsruhe, Deutschland					
Model identifier: C15, C16					
Type of refrigerating appliance			Upright freezer		
Low-noise appliance:		No	Design type:		freestanding
Wine storage appliance:		No	Other refrigerating appliance:		Yes
General product parameters: -					
Parameter		Value	Parameter		Value
Overall dimensions (millimetre)	Height	2018	Total volume (dm ³ or l)		378
	Width	595			
	Depth	660			
EEI(%)		100	Energy efficiency class		E
Airborne acoustical noise emissions (dB(A) re 1 pW)		40	Airborne acoustical noise emission class		C
Annual energy consumption (kWh/a)		265	Climate class:		extended temperate/ temperate/ subtropical/ tropical
Minimum ambient temperature (°C), for which the refrigerating appliance is suitable		10	Maximum ambient temperature (°C), for which the refrigerating appliance is suitable		43
Winter setting		No			
Compartment Parameters:					
Compartment type		Compartment Volume (dm ³ or l)	Recommended temperature setting for optimised food storage (°C)	Freezing capacity (kg/24 h)	Defrosting type (auto-defrost = A, manual defrost = M)
Pantry	No	—	+17	—	—
Wine storage	No	—	+12	—	—
Cellar	No	—	+12	—	—
Fresh food	Yes	256.0	+4	—	A
Chill	No	—	+2	—	—
0-star or ice-making	No	—	0	—	—
1-star	No	—	-6	—	—
2-star	No	—	-12	—	—
3-star	No	—	-18	—	—
4-star	Yes	122.0	-18	8.50	A
2-star section	No	—	-12	—	—

Variable temperature compartment	compartment types	x,x	x	x,xx (for 4-star compartments) or —	—
For 4-star compartments					
Fast freeze facility		Yes			
Light source parameters: Determined in accordance with Commission Delegated Regulation (EU) 2019/2015					
Type of light source		LED			
Energy efficiency class		G			
Minimum duration of the guarantee offered by the manufacturer: 24 months					
Additional information:					
Weblink to the manufacturer's website, where the information in point4(a) Annex of Commission Regulation (EU)2019/2019 is found: www.lord.eu					

Information on the model in the product database defined in Regulation (EU) 2019/2016 can be found via the following internet links:

C15: <https://eprel.ec.europa.eu/qr/421921>

C16: <https://eprel.ec.europa.eu/qr/421922>

Supplier's name or trade mark: LORD					
Supplier's address: LORD Hausgeräte GmbH, Greschbachstraße 17, 76229 Karlsruhe, Deutschland					
Model identifier: C17, C18					
Type of refrigerating appliance			Upright freezer		
Low-noise appliance:		No	Design type:		freestanding
Wine storage appliance:		No	Other refrigerating appliance:		Yes
General product parameters: -					
Parameter		Value	Parameter		Value
Overall dimensions (millimetre)	Height	1858	Total volume (dm ³ or l)	338	
	Width	595			
	Depth	660			
EEI(%)		100	Energy efficiency class		E
Airborne acoustical noise emissions (dB(A) re 1 pW)		40	Airborne acoustical noise emission class		C
Annual energy consumption (kWh/a)		256	Climate class:		extended temperate/ temperate/ subtropical/ tropical
Minimum ambient temperature (°C), for which the refrigerating appliance is suitable		10	Maximum ambient temperature (°C), for which the refrigerating appliance is suitable		43
Winter setting		No			
Compartment Parameters:					
Compartment type		Compartment Volume (dm ³ or l)	Recommended temperature setting for optimised food storage (°C)	Freezing capacity (kg/24 h)	Defrosting type (auto-defrost = A, manual defrost = M)
Pantry	No	—	+17	—	—
Wine storage	No	—	+12	—	—
Cellar	No	—	+12	—	—
Fresh food	Yes	216.0	+4	—	A
Chill	No	—	+2	—	—
0-star or ice-making	No	—	0	—	—
1-star	No	—	-6	—	—
2-star	No	—	-12	—	—
3-star	No	—	-18	—	—
4-star	Yes	122.0	-18	8.50	A
2-star section	No	—	-12	—	—

Variable temperature compartment	compartment types	x,x	x	x,xx (for 4-star compartments) or —	—
For 4-star compartments					
Fast freeze facility		Yes			
Light source parameters: Determined in accordance with Commission Delegated Regulation (EU) 2019/2015					
Type of light source		LED			
Energy efficiency class		G			
Minimum duration of the guarantee offered by the manufacturer: 24 months					
Additional information:					
Weblink to the manufacturer's website, where the information in point4(a) Annex of Commission Regulation (EU)2019/2019 is found: www.lord.eu					

Information on the model in the product database defined in Regulation (EU) 2019/2016 can be found via the following internet links:

C17: <https://eprel.ec.europa.eu/qr/421923>

C18: <https://eprel.ec.europa.eu/qr/421924>

Vážený zákazníku,

děkujeme Vám, že jste si zakoupil tento spotřebič. Aby Vám tento spotřebič co nejlépe sloužil, přečtěte si pokyny v tomto návodu k obsluze.

Zajistěte, aby byl obalový materiál zlikvidován v souladu s platnými předpisy a s ohledem na životní prostředí.

Při likvidaci spotřebiče kontaktujte místní oddělení pro likvidaci odpadu, kde získáte informace o bezpečné likvidaci.

Tento spotřebič je možné používat pouze k určenému účelu. Spotřebič je určen pouze pro použití v domácnosti.

OBSAH

BEZPEČNOSTNÍ UPOZORNĚNÍ	32
VAROVÁNÍ.....	32
VÝZNAM BEZPEČNOSTNÍCH VAROVNÝCH SYMBOLŮ.....	35
VAROVÁNÍ TÝKAJÍCÍ SE ELEKTRICKÉ ENERGIE.....	36
VAROVÁNÍ PŘI POUŽÍVÁNÍ.....	36
VAROVÁNÍ TÝKAJÍCÍ SE UMÍSTĚNÍ.....	37
VAROVÁNÍ TÝKAJÍCÍ SE ENERGIE	38
VAROVÁNÍ TÝKAJÍCÍ SE LIKVIDACE	38
SPRÁVNÉ POUŽÍVÁNÍ CHLADNIČEK.....	40
UMÍSTĚNÍ	40
VYROVNÁVACÍ NOŽIČKY	41
ZMĚNA SMĚRU OTEVÍRÁNÍ DVÍŘEK	41
VÝMĚNA SVĚTLA	45
ZAČÍNÁME.....	45
TIPY NA ÚSPORU ENERGIE	45
POPIS SPOTŘEBIČE	46
HLAVNÍ KOMPONENTY	46
FUNKCE	47
NASTAVENÍ REŽIMU	48
ÚDRŽBA A PÉČE O SPOTŘEBIČ	50
CELKOVÉ ČIŠTĚNÍ	50
ČIŠTĚNÍ SKLENĚNÉ POLIČKY	51
ODMRAZOVÁNÍ.....	51
SPOTŘEBIČ MIMO PROVOZ	51
ŘEŠENÍ PROBLÉMŮ	52
INFORMAČNÍ LIST VÝROBKU	54

BEZPEČNOSTNÍ UPOZORNĚNÍ

Varování



Varování: nebezpečí požáru/hořlavé materiály

- Tento spotřebič je určen pro použití v domácnosti a podobné účely, jako jsou kuchyňky pro zaměstnance v prodejnách, kancelářích a jiných pracovních prostředích; na farmách a klienty hotelů, motelů a jiných prostředí rezidenčního typu; penziony; na stravování a podobné maloobchodní využití.
- Tento spotřebič není určen k používání osobám (včetně dětí) s omezenými fyzickými, sensorickými nebo mentálními schopnostmi, nebo bez dostatečných zkušeností a znalostí, pokud nejsou pod dohledem nebo nebyly poučeny o správném a bezpečném použití spotřebiče osobou zodpovědnou za jejich bezpečnost.
- Děti musí být pod dozorem na zajištění toho, aby si nehrály se spotřebičem.
- Pokud je poškozen napájecí kabel, musí ho vyměnit výrobce, servisní technik nebo podobně kvalifikovaná osoba, aby se zabránilo případnému nebezpečí.
- Ve spotřebiči neskladujte explozivní látky, jako jsou plechovky s hořlavými plyny.
- Po použití a před provedením údržby musí být spotřebič odpojen od elektrické sítě.
- Varování: Udržujte větrací otvory spotřebiče nebo vestavěného nábytku volné bez překážek.

- Varování: Na urychlení procesu odmrazování nepoužívejte mechanická zařízení jiná než doporučená výrobcem.
- Varování: Zabraňte poškození chladicího okruhu.
- Varování: Ve skladovacím prostoru spotřebiče nepoužívejte elektrické spotřebiče, pokud nejde o typ, který je doporučený výrobcem.
- Varování: Likviduje prosím chladničku v souladu s místními předpisy, protože používá hořlavý plyn a chladivo.
- Varování: Při umístění spotřebiče se ujistěte, zda není napájecí kabel zachycen nebo poškozený.
- Varování: Neumísťujte mnohočetné přenosné zásuvky nebo přenosné zdroje napájení na zadní stranu spotřebiče.
- Nepoužívejte prodlužovací kabely ani neuzemněné (dva kolíky) adaptéry.
- Nebezpečí: Riziko uvíznutí dítěte. Než vyhodíte starou chladničku nebo mrazničku:
 - Sejměte dvířka.
 - Regály nechte na místě, aby děti dovnitř nemohly snadno vylézt.
- Před instalací příslušenství musí být chladnička odpojena od zdroje elektrického napájení.
- Chladivo a cyklopentanový pěnový materiál použitý ve spotřebiči jsou hořlavé. Proto, když je spotřebič vyřazen, musí být udržován mimo dosah jakýchkoliv zdrojů požáru a musí být regenerován speciální regenerační společností s příslušnou kvalifikací, která nesmí být zneškodněna spalováním, aby se zabránilo poškození životního prostředí nebo jiným škodám.
- Podle standardu EN: Tento spotřebič mohou používat děti od 8 let a osoby s omezenými fyzickými, sensorickými nebo mentálními schopnostmi, nebo bez dostatečných zkušeností a znalostí, pokud jsou pod dohledem nebo byly poučeny o správném a bezpečném použití spotřebiče a porozuměly možným rizikům.



Nedovolte dětem hrát si se spotřebičem. Čištění a údržbu nesmí provádět děti bez dozoru. Děti ve věku od 3 do 8 let mohou vkládat a vybírat položky z chladicích spotřebičů.

- Je nezbytné, aby v případě dvířek nebo krytů vybavených zámky a klíči byly klíče uchovávány mimo dosah dětí, a ne v blízkosti chladicího zařízení, aby se zabránilo uzamčení dětí uvnitř.
 - Abyste zabránili kontaminaci potravin, dodržujte následující pokyny:
 - Dlouhodobé otevření dvířek může způsobit značné zvýšení teploty v prostorách spotřebiče.
 - Pravidelně čistěte povrchy, které mohou přijít do kontaktu s potravinami a příslušnými vypouštěcími systémy.
 - Zásobník na vodu vyčistěte, pokud jste ho nepoužívali 48 hodin; pokud nebyla voda použita 5 dní, propláchněte vodní systém připojený k přívodu vody. (poznámka 1)
 - Syrové maso a ryby skladujte ve vhodných nádobách v chladničce, aby se nedostaly do styku s jinými potravinami, nebo na ně nekapaly.
 - Dvouhvězdičkové přihrádky na zmrazené potraviny (pokud jsou součástí spotřebiče) jsou vhodné pro skladování zmrazených potravin, skladování a výrobu zmrzliny, a výrobu kostek ledu. (poznámka 2)
 - Jedno-, dvou- a tříhvězdičkové přihrádky (pokud jsou ve spotřebiči) nejsou vhodné pro mrazení čerstvých potravin, (poznámka 3)
 - Pro spotřebiče bez 4hvězdičkového oddělení: tento chladicí spotřebič není vhodný pro mrazení potravin, (poznámka 4)
 - Pokud nebudete spotřebič delší dobu používat, vypněte ho, rozmrazte, vyčistěte, vysušte a nechte dvířka otevřená, aby byl spotřebič větrán.
- Poznámka 1,2,3,4: Potvrďte, zda je to vhodné podle typu přihrádky na výrobek.

- Pro samostatně stojící spotřebič: tento chladicí spotřebič není určen k vestavění.
- Pro spotřebič s chladicí přihrádkou: některé druhy čerstvé zeleniny a ovoce jsou citlivé na chlad, a proto nejsou vhodné pro uskladnění v tomto druhu přihrádky.
- Jakoukoliv výměnu nebo údržbu LED žárovek musí provést výrobce, jeho servisní zástupce nebo podobně kvalifikovaná osoba.

Tento výrobek obsahuje světelný zdroj s třídou energetické účinnosti G.

Význam bezpečnostních varovných symbolů

 Symbol zákazu	Toto je symbol zákazu. Jakýkoliv nesoulad s pokyny označenými tímto symbolem může mít za následek poškození produktu nebo ohrožení osobní bezpečnosti uživatele.
 Symbol varování	Toto je symbol varování. Je třeba postupovat přísně podle pokynů označených tímto symbolem; jinak může dojít k poškození produktu nebo zranění osob.
 Symbol upozornění	Toto je symbol upozornění. Pokyny označené tímto symbolem vyžadují zvláštní opatrnost. Nedostatečná opatrnost může vést k mírnému nebo středně těžkému zranění nebo poškození produktu.

Tento návod obsahuje mnoho důležitých bezpečnostních informací, které musí uživatelé dodržovat.

Varování týkající se elektrické energie

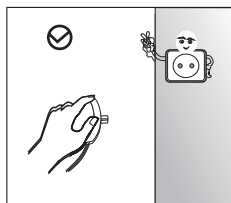

- Při tahání za zástrčku chladničky netahejte za síťový kabel. Pevně uchopte zástrčku a vytáhněte ji přímo z elektrické zásuvky.
- Z důvodu bezpečného používání nepoškozujte napájecí kabel ani nepoužívejte napájecí kabel, pokud je poškozený nebo opotřebovaný.

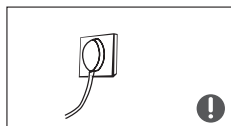

- Používejte vyhrazenou elektrickou zásuvku a elektrická zásuvka nesmí být sdílena s jinými elektrickými přístroji. Síťová zástrčka by měla být pevně spojena s elektrickou zásuvkou, jinak by mohlo dojít k požáru. Ujistěte se, že uzemňovací elektroda síťové zásuvky je vybavena spolehlivým uzemňovacím vedením.

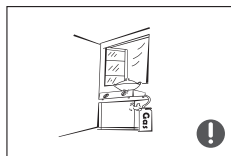

- V případě úniku plynu a jiných hořlavých plynů uzavřete ventil unikajícího plynu a potom otevřete dveře a okna. Neodpojujte chladničku ani jiné elektrické spotřebiče, protože jiskra může způsobit požár.

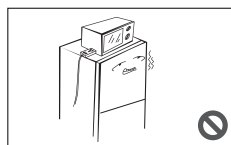

- Nepoužívejte elektrické spotřebiče na vrchní straně spotřebiče, pokud nejsou typem doporučeným výrobcem.

Varování při používání

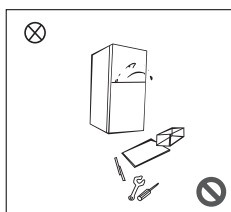

- Chladničku svévolně nerozebírejte ani nepřestavujte ani nepoškozujte chladicí okruh; údržbu spotřebiče musí provádět odborník.
- Poškozený napájecí kabel musí být vyměněn výrobcem, jeho oddělením údržby nebo příslušnými odborníky, aby se zabránilo nebezpečí.

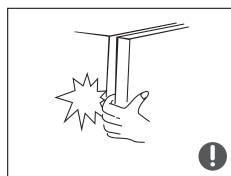

- Mezery mezi dvířky chladničky a mezi dvířky a tělem chladničky jsou malé. Dejte pozor, abyste do těchto oblastí nedávali ruku, abyste nestiskli prst. Při zavírání dvířek chladničky buďte opatrní, aby nedošlo k pádu předmětů.
- Pokud je chladnička v provozu, nevyjímejte potraviny nebo nádoby z mrazicího oddělení mokřýma rukama, zejména pokud se jedná o kovové nádoby, abyste předešli omrzlinám.



- Nedovolte žádnému dítěti vniknout do chladničky nebo po ní stoupat; jinak by mohlo dojít k udušení nebo pádu dítěte.

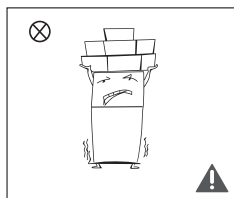

- Na horní část chladničky nepokládejte těžké předměty, protože by mohly při zavření nebo otevření dvířek spadnout a mohly by tak způsobit náhodné poranění.
- V případě výpadku proudu nebo čištění vytáhněte zástrčku ze zásuvky. Nepřipojte chladničku ke zdroji napájení do pěti minut, abyste zabránili poškození kompresoru v důsledku postupného startování.

Varování týkající se umístění

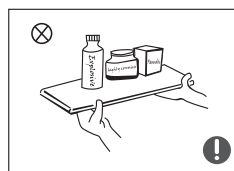

- Do chladničky nedávejte hořlavé, výbušné, těkavé a vysoce korozivní látky, zabráníte tak poškození produktu nebo požáru.
- Neumísťujte do blízkosti chladničky hořlavé předměty, aby nedošlo k požáru.

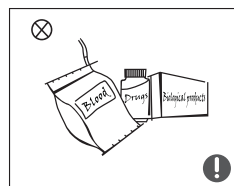

- Chladnička je určena pro použití v domácnosti, například na skladování potravin; nepoužívejte ji pro jiné účely, jako je skladování krve, léků nebo biologických produktů atd.



- V mrazicím oddělení chladničky neskladujte pivo, nápoje nebo jiné tekutiny obsažené v láhvích nebo v uzavřených nádobách; v opačném případě mohou láhve nebo uzavřené nádoby prasknout v důsledku zamrznutí a způsobit poškození.

Varování týkající se energie

- 1) Chladicí spotřebiče nemusí pracovat stabilně (možnost odmrazování obsahu nebo příliš vysoká teplota v mrazicím prostoru), když jsou umístěny delší dobu pod studeným koncem teplotního rozsahu, pro který je chladicí spotřebič navržen.
- 2) Faktem je, že šumivé nápoje by se neměly skladovat v přihrádkách nebo zásuvkách na mrazení potravin nebo v přihrádkách nebo zásuvkách s nízkou teplotou a že některé výrobky, jako jsou například kostky ledu, by se neměly konzumovat velmi studené;
- 3) Nesmíte překročit dobu(y) skladování doporučenou výrobcí potravin pro jakýkoliv druh potravin, zejména pro komerčně hluboce zmrazené potraviny v přihrádkách nebo zásuvkách pro mrazené potraviny;
- 4) Je nezbytné přijmout preventivní opatření nezbytná k zabránění nadměrnému zvýšení teploty mrazených potravin při rozmrazování chladicího zařízení, například zabalení mrazených potravin do několika vrstev novin.
- 5) Faktem je, že zvýšení teploty mrazených potravin během ručního rozmrazování, údržby nebo čištění by mohlo zkrátit dobu použitelnosti.

Varování týkající se likvidace

 Chladicí a cyklopentanové pěnové materiály použité v chladničce jsou hořlavé. Proto, když se chladnička likviduje, musí být udržována mimo dosah jakýchkoliv zdrojů požáru a musí být regenerována speciální regenerační společností s příslušnou kvalifikací, která musí být zneškodněna jinak než spalováním, aby se zabránilo poškození životního prostředí nebo jiným škodám.

! Když je chladnička likvidována, demontujte dvířka a odstraňte těsnění dvířek a poličky; dvířka a poličky umístěte na správné místo, aby nedošlo k zachycení dítěte.



Správná likvidace tohoto výrobku:

Toto označení znamená, že tento výrobek nesmí být likvidován spolu jiným domovním odpadem. Aby se zabránilo možnému poškození životního prostředí nebo lidského zdraví nekontrolovanou likvidací odpadu, zodpovědně ho recyklujte, za účelem udržitelného využívání druhotných surovin. Chcete-li vrátit použité zařízení, použijte prosím systém sběru a recyklace, nebo se obraťte na prodejce, od kterého jste výrobek zakoupili. V těchto zařízeních je možné tento výrobek ekologicky bezpečně recyklovat.

SPRÁVNÉ POUŽÍVÁNÍ CHLADNIČEK

Umístění

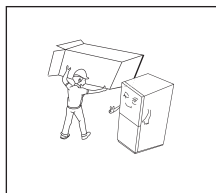

- Před použitím odstraňte z chladničky veškerý obalový materiál včetně spodních polštářů, pěnových podložek a pásků, odtrhněte ochrannou fólii na dvířkách a těle chladničky.

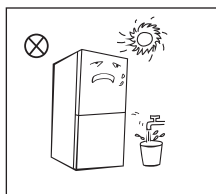

- Chraňte před teplem a přímým slunečním zářením. Neumísťujte spotřebič na vlhká nebo vodnatá místa, abyste zabránili rezavění nebo snížení izolačního účinku.
- Nestříkejte a nemyjte chladničku; nedávejte chladničku na vlhká místa, která mohou být snadno postříkána vodou, aby nedošlo k ovlivnění elektrických izolačních vlastností chladničky.

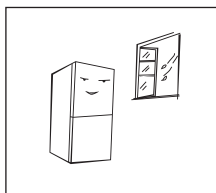

- Chladnička je umístěna na dobře větraném vnitřním místě; podlaha musí být rovná a pevná (otočením doleva nebo doprava nastavte nožičku na vyrovnání, jestliže je spotřebič nestabilní).

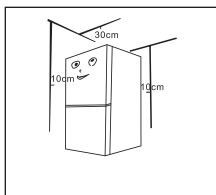

- Prostor nad spotřebičem musí být větší než 30 cm a chladnička by měla být umístěna u zdi s volnou vzdáleností více než 10 cm, aby se usnadnil odvod tepla.

Preventivní opatření před instalací:

Před instalací nebo nastavením příslušenství se musí zajistit, aby byla chladnička odpojena od napájení.

Je třeba přijmout preventivní opatření, aby se předešlo zranění osob při pádu rukojeti.

Vyrovnávací nožičky

Schématické znázornění vyrovnávacích nožiček

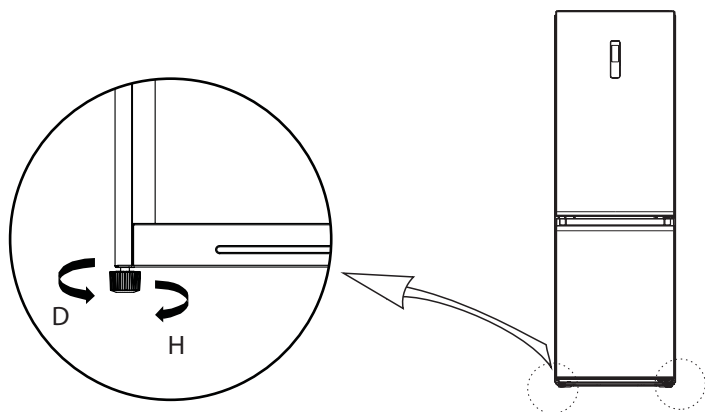





(Výše použitý obrázek slouží pouze pro informační účely. Skutečná konfigurace bude záviset na fyzickém produktu nebo vyjádření distributora)

Postupy úpravy:

- Otočením nožiček ve směru hodinových ručiček chladničku zvednete;
- Otočením nožiček proti směru hodinových ručiček chladničku spustíte;
- Podle výše uvedeného postupu upravte pravou a levou nožičku do vodorovné úrovně.

Změna směru otevírání dvířek

Seznam nástrojů, které má uživatel zajistit			
	Křížový šroubovák		Špachtle Plochý šroubovák
	5/16" nástavec a ráčna		Maskovací páska

- Před provedením této operace spotřebič vypněte. Vyjměte všechny potraviny z regálů dvířek.

2. Demontujte ozdobný kryt levého horního krytu závěsu, pravý horní kryt závěsu a pravý horní závěs a odpojte pravé signální vedení (svorka 1, 2 signálního vedení) v horní části těla spotřebiče.

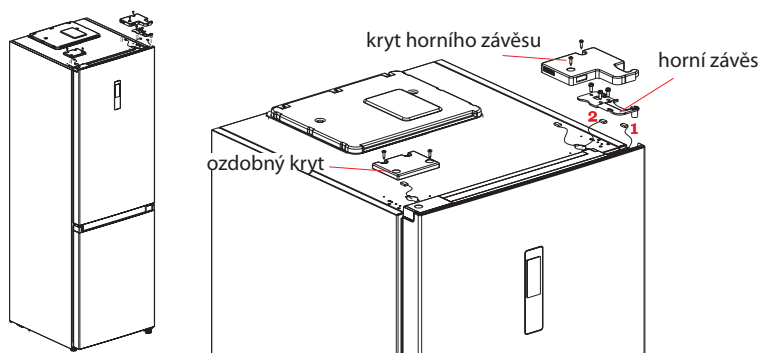

3. Demontujte tělo dvířek chladničky (dávejte pozor, abyste neztratili malé části, jako například pouzdro hřídele a zarážku na dvířkách); Demontujte střední závěs a demontujte ozdobný kryt otvoru pro závěs na druhé straně.

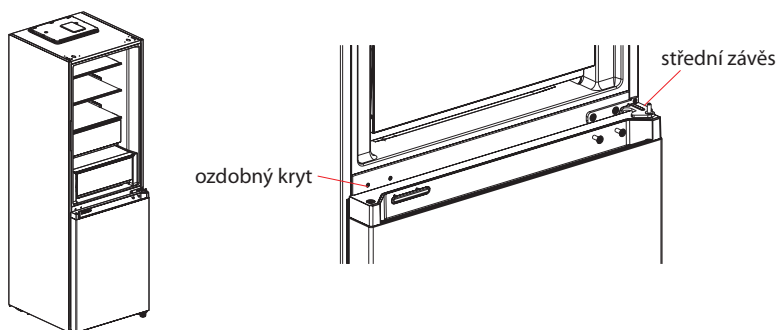

4. Demontujte tělo dvířek mrazničky (dávejte pozor, abyste neztratili malé části, jako například pouzdro hřídele a zarážku na dvířkách); Demontujte závěs a nastavte úhel. Vyjměte a namontujte hřídel spodního závěsu na druhou stranu závěsu a namontujte upravený dolní závěs na druhou stranu spotřebiče.

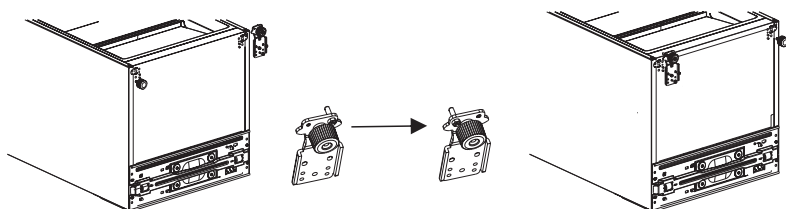

5. Změna směru otevírání dvířek chladničky:

- 1) Demontujte krycí destičku horního koncového krytu dvířek chladničky a levý ozdobný kryt.

Namontujte pouzdro horního hřídele a signální vedení těla dvířek na druhou stranu a zakryjte horní koncovou krycí destičku. Vyměňte pravý dekorativní kryt ze sáčku na příslušenství a nainstalujte ho na druhou stranu horního konce krytu.

- 2) Demontujte samo-zajištění dvířek, doraz dvířek a objímku hřídele dvířek chladničky, vyjměte samo-zajištění levých dvířek ze sáčku s příslušenstvím, namontujte je na levou stranu spodního koncového krytu dvířek chladničky, vyměňte doraz dvířek a pouzdro hřídele na levou stranu spodního koncového krytu dvířek chladničky.

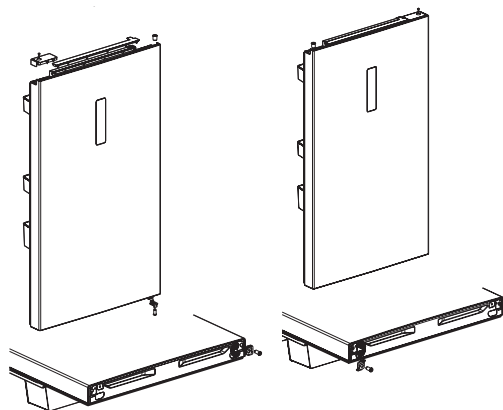

6. Změna směru otevírání dvířek mrazničky:

- 1) Demontujte objímku hřídele a kryt horního koncového krytu dvířek mrazničky a nainstalujte je do levé a pravé vyměnitelné polohy.

- 2) Demontujte samo-zajištění dvířek, doraz dvířek a objímku hřídele dvířek mrazničky, vyjměte samo-zajištění levých dvířek ze sáčku s příslušenstvím, namontujte je na levou stranu spodního koncového krytu dvířek mrazničky, vyměňte doraz dvířek a pouzdro hřídele na levou stranu spodního koncového krytu dvířek mrazničky.

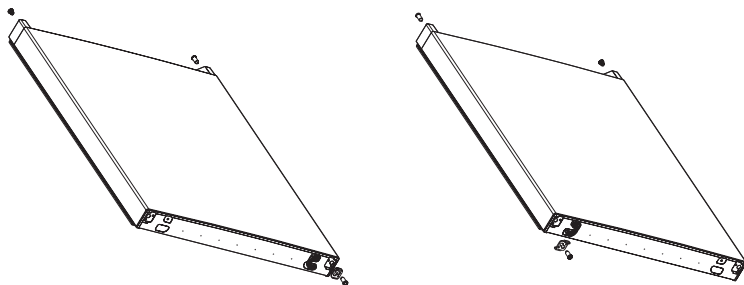

7. Namontujte vyměněná dvířka mrazničky na spodní závěs, potom namontujte střední závěs a zakryjte otvor pro závěs ozdobným krytem.

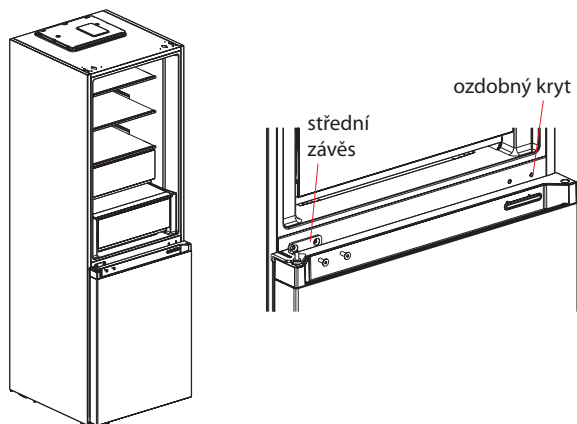

8. Vyměňte kryt levého horního závěsu a levý horní závěs ze sáčku na příslušenství. Položte tělo dvířek chladničky na střední závěs a namontujte levý horní závěs. Připojte horní signální vedení 4 chladničky k signálnímu vedení 1 těla dvířek a signální vedení 2 k signálnímu vedení 3. Nakonec nasadte ozdobný kryt závěsu na pravou stranu těla (poznámka: při výměně ozdobného krytu závěsu na pravou stranu těla spotřebiče je potřeba dvě vložky na ozdobném krytu závěsu (jak je znázorněno na obrázku) uříznout).

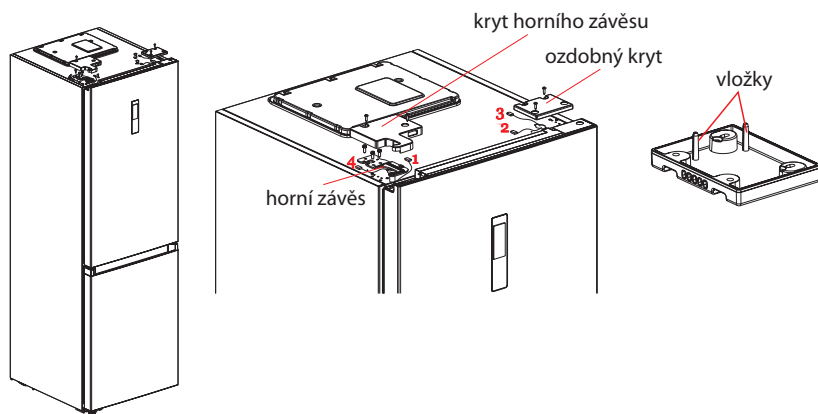

(Výše použitý obrázek slouží pouze pro informační účely. Skutečná konfigurace bude záviset na fyzickém produktu nebo vyjádření distributora)

Výměna světla

Jakoukoliv výměnu nebo údržbu LED žárovek musí provést výrobce, jeho servisní zástupce nebo podobná kvalifikovaná osoba.

Začínáme

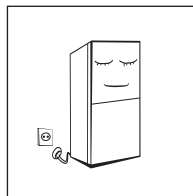

- Před prvním spuštěním nechte chladničku nehybně stát dvě hodiny před připojením k elektrické síti.
- Před vložením jakýchkoliv čerstvých nebo mrazených potravin musí být chladnička v provozu 2–3 hodiny nebo v létě více než 4 hodiny, když je okolní teplota vysoká.

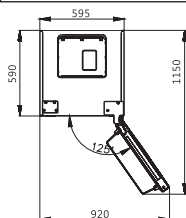

- Zajistěte dostatek místa pro pohodlné otevírání dveří a zásuvek spotřebiče.

Tipy na úsporu energie

- Spotřebič by měl být umístěn v nejchladnější části místnosti, mimo dosah zařízení produkujících teplo nebo topných potrubí a co nejdále od přímého slunečního záření.
- Před vložením do spotřebiče nechte teplá jídla vychladnout na pokojovou teplotu. Přetížení spotřebiče nutí kompresor pracovat déle. Potraviny, které se mrazí velmi pomalu, mohou ztratit kvalitu nebo se mohou pokazit.
- Nezapomeňte potraviny správně zabalit a nádoby před vložením do spotřebiče utřít dosucha. Toto zamezuje vytváření námrazy uvnitř spotřebiče.
- Vnitřní prostor spotřebiče by neměl být obložen hliníkovou fólií, voskovým papírem nebo papírovými utěrkami. Tyto vložky narušují cirkulaci studeného vzduchu, čímž snižují účinnost spotřebiče.
- Uspořádejte a označte potraviny tak, abyste zamezili dlouhodobému otevírání dveří a hledání. Vyjměte najednou tolik potravin, kolik potřebujete a co nejdříve zavřete dvířka.

POPIS SPOTŘEBIČE

Hlavní komponenty

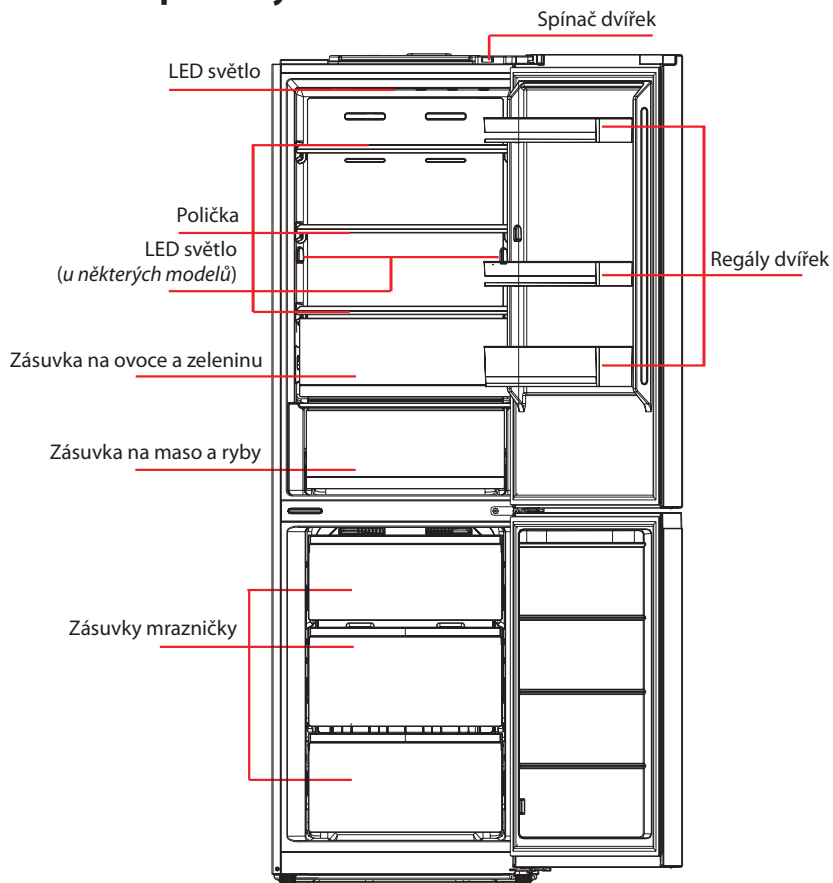

(Výše použitý obrázek slouží pouze pro informační účely. Skutečná konfigurace bude záviset na fyzickém produktu nebo vyjádření distributora)

Chladicí prostor

- Chladicí prostor je vhodný pro skladování nejrůznějších druhů ovoce, zeleniny, nápojů a jiných potravin konzumovaných v krátkodobém horizontu, doporučená doba skladování je 3 až 5 dní.
- Vařené potraviny se nesmí dávat do chladicího prostoru, pokud nevychladnou na pokojovou teplotu.
- Před vložením do chladničky se doporučuje potraviny zabalit.
- Skleněné poličky lze nastavit nahoru nebo dolů pro přiměřené množství úložného prostoru a snadné použití.

Mrazicí prostor

- Nízkoteplotní mrazicí prostor může udržovat potraviny čerstvé dlouho a používá se hlavně pro skladování mražených potravin a výrobu ledu.
- Mrazicí prostor je vhodný pro skladování masa, ryb, rýžových kuliček a jiných potravin, které nebudou konzumovány v krátkém čase.
- Kusy masa by měly přednostně rozdělit na malé kousky. Upozorňujeme, že potraviny musí spotřebovat v průběhu času jejich trvanlivosti.
Energeticky neúčinnější jsou zásuvky, boxy na potraviny, poličky atd. umístěné podle polohy na obrázku výše.

Funkce

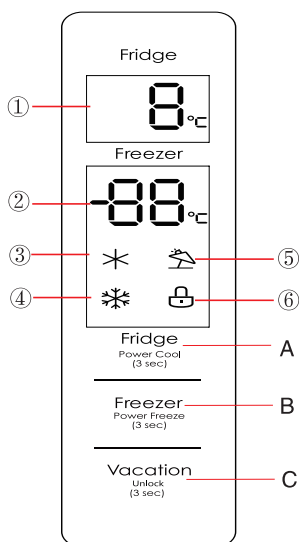

(Výše použitý obrázek slouží pouze pro informační účely. Skutečná konfigurace bude záviset na fyzickém produktu nebo vyjádření distributora)

Displej

① Oblast zobrazení teploty chladicího prostoru ② Oblast zobrazení teploty mrazicího prostoru ③ Ikona rychlého chlazení ④ Ikona rychlého mražení ⑤ Ikona režimu prázdniny ⑥ Ikona zámku

Provozní tlačítka

- A. Tlačítko nastavení teploty chladicího prostoru
- B. Tlačítko nastavení teploty mrazicího prostoru
- C. Tlačítko režimu prázdniny/zámku



Displej



Při prvním zapnutí chladničky se na 3 sekundy rozsvítí celý panel displeje. Pak se panel displeje přepne na normální zobrazení. Při prvním použití chladničky je výchozí nastavená teplota chladicího a mrazicího prostoru 5 °C / -18 °C.

Pokud dojde k chybě, na displeji se zobrazí chybový kód (viz následující stránka); během normálního provozu zobrazuje panel displeje nastavenou teplotu chladicího prostoru a mrazicího prostoru.

Pokud v průběhu normálního provozu nedojde k žádné činnosti nebo k otevření dvířek do 30 sekund, panel displeje se uzamkne a světlo displeje zhasne, pak jako stav uzamknutí  bude pokračovat 30 sekund.

Uzamknutí/odemknutí

Ve stavu odemknutí, přidržte stisknuté tlačítko uzamknutí  na 3 sekundy, čímž aktivujete stav uzamknutí, rozsvítí se ikona  a zazní akustický signál, což znamená, že panel displeje je uzamknutý a v současnosti nebude možné provést žádnou tlačítkovou operaci;

Ve stavu zamknutí, přidržte stisknuté tlačítko uzamknutí  na 3 sekundy, čímž aktivujete stav odemknutí, ikona  zhasne a zazní akustický signál, což znamená, že panel displeje je odemknutý a nyní bude možné provést tlačítkovou operaci;

Nastavení teploty chladicího prostoru



Kliknutím na tlačítko  změňte nastavení teploty chladicího prostoru, přičemž po každém kliknutí tlačítka nastavení teploty chladicího prostoru, se nastavená teplota sníží o 1 °C. Rozsah nastavení teploty chladicího prostoru je 2 ~ 8 °C. Když je teplota nastavena na 2 °C.



Nastavení teploty mrazicího prostoru

Kliknutím na tlačítko  změňte nastavení teploty mrazicího prostoru, přičemž po každém kliknutí tlačítka nastavení teploty mrazicího prostoru, se nastavená teplota sníží o 1 °C. Rozsah nastavení teploty mrazicího prostoru je -24 ~ -16 °C. Když je teplota nastavena na -24 °C, opět klikněte na tlačítko a nastavení teploty mrazicího prostoru se přepne na -16 °C.

Nastavení režimu



Režim rychlého chlazení



Podržte stisknuté tlačítko  na 3 sekundy, čímž nastavíte režim rychlého chlazení a rozsvítí se ikona . Teplota chladicího prostoru zobrazuje 2 °C, čímž se aktivuje režim rychlého chlazení.

V režimu rychlého chlazení stiskněte a podržte tlačítko  na 3 sekundy nebo krátce stiskněte , ikona  zmizí a režim rychlého chlazení se vypne. Nastavení teploty chladicího prostoru se automaticky vrátí zpět na předtím nastavenou teplotu.

Pokud je v režimu rychlého chlazení nastaven režim prázdnin, režim rychlého chlazení se vypne. Režim rychlého chlazení se automaticky vypne po 6 hodinách.



Režim rychlého mrazení



Podržte stisknuté tlačítko  na 3 sekundy, čímž nastavíte režim rychlého mrazení a rozsvítí se ikona . Teplota mrazicího prostoru zobrazuje -24 °C, čímž se aktivuje režim rychlého mrazení.

V režimu rychlého mrazení stisknete a podržte tlačítko  na 3 sekundy nebo krátce stisknete , ikona  zhasne a režim rychlého mrazení se vypne. Nastavení teploty mrazicího prostoru se automaticky vrátí zpět na předtím nastavenou teplotu.

Pokud je v režimu rychlého mrazení nastaven režim prázdnin, režim rychlého mrazení se vypne. Režim rychlého chlazení se automaticky vypne po 24 hodinách.

Režim prázdnin

Kliknutím na tlačítko  nastavíte režim prázdnin a rozsvítí se ikona . Zobrazení teploty chladicího prostoru zmizí a zobrazení teploty mrazicího prostoru uvádí -18 °C.

Pokud v režimu prázdnin opět kliknete na tlačítko , ikona  zmizí a režim prázdnin se vypne. Nastavení teploty chladicího prostoru a mrazicího prostoru se automaticky vrátí zpět na teplotu nastavenou před režimem prázdnin. Při nastavení režimu rychlého chlazení a režimu rychlého mrazení se vypne režim prázdnin.

Doporučené nastavení: chladicí prostor 4 °C, mrazicí prostor -18 °C.

Ovládání varování a alarmu otevřených dvířek

Po otevření dvířek chladničky bude hrát hudba otevřených dvířek. Pokud nejsou dvířka zavřená do dvou minut, zazní bzučák, pokud se dvířka nezavřou. Stisknutím libovolného tlačítka zastavíte bzučák.

Indikace poruchy

Následující výstrahy zobrazené na displeji označují příslušné poruchy chladničky. I když chladnička může mít i nadále funkci chlazení s následujícími poruchami, uživatel musí kvůli údržbě kontaktovat specialistu na údržbu, aby se zajistil optimální provoz spotřebiče.

Chybový kód	Popis chyby
E1	Porucha snímače teploty chladicího prostoru
E2	Porucha snímače teploty mrazicího prostoru
E3	Porucha snímače teploty zóny pro maso a ryby
E5	Chyba detekčního obvodu snímače rozmrazení námrazy
E6	Chyba v komunikaci
E7	Chyba snímače teploty okolí

Celkové čištění

- Prach za chladničkou a na podlaze je třeba včas odstranit, aby se zlepšil chladicí účinek a úspora energie.
- Pravidelně kontrolujte těsnění dvířek, zda na nich nejsou nečistoty. Vyčistěte těsnění dvířek měkkým hadříkem navlhčeným mýdlovou vodou nebo zředěným saponátem.
- Interiér chladničky byste měli pravidelně čistit, abyste předešli zápachu.
- Před čištěním interiéru vypněte napájení, vyjměte všechny potraviny, nápoje, poličky, zásuvky atd.
- Pomocí měkké utěrky nebo houby vyčistěte vnitřek chladničky roztokem dvou polévkových lžic sody a litru teplé vody. Poté opláchněte vodou a utřete do sucha. Po vyčištění před zapnutím napájení otevřete dvířka a nechte je přirozeně vyschnout.
- Na oblasti, které se v chladničce obtížně čistí (například úzké štěrbiny, mezery nebo rohy), se doporučuje pravidelně je otřít měkkým hadříkem, měkkým kartáčem atd. a podle potřeby je kombinovat s některými pomocnými nástroji (jako např. tenké tyčinky), aby se zajistilo, že se v těchto oblastech nebudou hromadit usazeniny nebo bakterie.
- Nepoužívejte mýdlo, saponát, čisticí prášek, sprejový čistič atd., protože by mohly způsobit zápach uvnitř chladničky nebo kontaminovat potraviny.
- Vyčistěte držák na láhve, poličky a zásuvky měkkým hadříkem navlhčeným mýdlovou vodou nebo zředěným saponátem. Vysušte měkkým hadříkem nebo nechte přirozeně vysušit.
- Vnější povrch chladničky otřete měkkým hadříkem navlhčeným mýdlovou vodou, saponátem atd. a poté otřete dosucha.
- Nepoužívejte tvrdé kartáče, čisticí ocelové drátěnky, drátěné kartáče, abrazivní prostředky (například zubní pasty), organická rozpouštědla (například alkohol, aceton, banánový olej atd.), vařící vodu, kyselé nebo zásadité látky, které mohou poškodit povrch chladničky a vnitřní část. Vařící voda a organická rozpouštědla, jako je benzen, mohou zdeformovat nebo poškodit plastové části.
- Během čištění neoplachujte povrchy přímo vodou ani jinými tekutinami, abyste zabránili zkratům nebo neovlivnili elektrickou izolaci po ponoření do vody.



! Při rozmrazování a čištění odpojte chladničku od elektrické sítě.

Čištění skleněné poličky

- Vyměte zásuvku na skleněné poličce;
- Zvedněte přední část skleněné poličky (asi o 60 °) a potom ji vytáhněte;
- Vyměte skleněnou poličku a podle potřeby ji očistěte;
- Opačným postupem nainstalujte skleněnou poličku zpět.

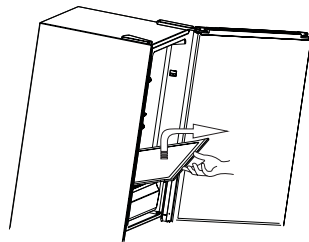

Odmrazování

- Chladnička je vyrobená na principu chlazení vzduchem a má tedy funkci automatického odmrazování. Mráz, který se vytvořil v důsledku změny ročního období nebo teploty, je možné odstranit i manuálně odpojením přístroje od napájení nebo otřením suchým ručníkem.

Spotřebič mimo provoz

- Výpadek napájení elektrickou energií: V případě výpadku napájení elektrickou energií, a to i v létě, můžete potraviny uvnitř spotřebiče uchovávat několik hodin; během výpadku napájení se časy otevírání dvířek snižují a do spotřebiče se již nesmí dávat čerstvé potraviny.
- Při dlouhodobém nepoužívání: Spotřebič musí být odpojen od zásuvky a poté vyčištěn; pak nechte dvířka otevřená, aby se zabránilo vzniku zápachu.
- Přemístění: Před přemístěním chladničky vyjměte všechny předměty ven, zajistěte skleněné příčky, držák na zeleninu, zásuvky mrazicího prostoru apod. pomocí pásky a utáhněte vyrovnávací nožičky; zavřete dvířka a zajistěte je páskou. Během pohybu nesmí být spotřebič položen vzhůru nohama nebo vodorovně, ani nesmí vibrovat; sklon v průběhu přepravy nesmí být větší než 45°.

⚠ Po spuštění musí spotřebič běžet nepřetržitě. Provoz spotřebiče se zpravidla nesmí přerušit, jinak by se mohla snížit jeho životnost.

ŘEŠENÍ PROBLÉMŮ

Následující jednoduché problémy se můžete pokusit vyřešit sami. Pokud je nelze vyřešit, kontaktujte servisní středisko.

Selhání provozu spotřebiče	Zkontrolujte, zda je spotřebič připojen k napájecímu zdroji nebo zda je zástrčka dobře připojena. Zkontrolujte, zda není napětí v síti velmi nízké. Zkontrolujte, zda nedošlo k výpadku proudu nebo zda nedošlo k poruše dílčích obvodů.
Je cítit zápach	Pokrmu s výrazným zápachem musí být těsně zabalené. Zkontrolujte, zda ve spotřebiči nejsou nějaké shnilé pokrmy. Vyčistěte vnitřek chladničky.
Dlouhodobý provoz kompresoru	Dlouhodobý provoz chladničky je normální v létě, když je okolní teplota vysoká. Nedoporučuje se mít ve spotřebiči současně velmi mnoho potravin. Nechte potraviny před vložením do spotřebiče vychladnout. Dvířka byla otevírána velmi často.
Světlo nesvítí	Zkontrolujte, zda je chladnička připojena ke zdroji napájení a zda není poškozen svítící indikátor.
Dvířka nelze správně zavřít	Dvířka jsou zaseknutá obaly z potravin. Chladnička je nakloněná.
Hlasitý zvuk	Zkontrolujte, zda je podlaha rovná a zda je chladnička umístěna stabilně. Zkontrolujte, zda je příslušenství umístěno na správných místech.
Těsnění dvířek netěsní	Odstraňte cizí předměty z těsnění dvířek. Zahřejte těsnění dvířek a pak ho ochladte na obnovení (nebo ho vyfoukejte elektrickým vysoušečem nebo na zahřátí použijte horký ručník).
Protéká voda	V chladničce je velmi mnoho jídla nebo skladované potraviny obsahují velmi mnoho vody, což vede k silnému rozmrazování. Dvířka nejsou správně zavřená, což vede k zamrznutí v důsledku vstupu vzduchu a zvýšenému množství vody v důsledku rozmrazování.
Horký povrch spotřebiče	Odvod tepla zabudovaného kondenzátoru přes kryt, což je normální. Když se kryt spotřebiče přehřeje z důvodu vysoké teploty okolí a skladování příliš velkého množství potravin, doporučuje se zajistit řádné větrání, aby se usnadnil odvod tepla.

Kondenzace vlhkosti na povrchu	Kondenzace vlhkosti na vnějším povrchu a těsnění dvířek chladničky je normální, když je okolní vlhkost velmi vysoká. Kondenzát stačí otřít čistou utěrkou.
Neobvyklé zvuky	Bzučení: Kompresor může během provozu vydávat bzučení a tyto zvuky jsou hlasité, zejména při startu nebo zastavení. Toto je normální. Skřípání: Chladivo proudící dovnitř spotřebiče může způsobovat skřípání, což je normální.

Tabulka 1: Klimatické třídy

Třída	Symbol	Rozsah teploty okolí v °C
Rozšířené mírné pásmo	SN	+10 až +32
Mírné pásmo	N	+16 až +32
Subtropické pásmo	ST	+16 až +38
Tropické pásmo	T	+16 až +43

Rozšířené mírné pásmo: „Tento chladicí spotřebič je určen k používání při teplotách okolí od 10 °C do 32 °C.“;

Mírné pásmo: „Tento chladicí spotřebič je určen k používání při teplotách okolí od 16 °C do 32 °C.“;

Subtropické pásmo: „Tento chladicí spotřebič je určen k používání při teplotách okolí od 16 °C do 38 °C.“;

Tropické pásmo: „Tento chladicí spotřebič je určen k používání při teplotách okolí od 16 °C do 43 °C.“;

Kontakt na autorizovaný servis najdete na www.lord.eu.

V uvedeném autorizovaném servisu můžete objednat i náhradní díly. Náhradní díly podle příslušného nařízení ekodesign získáte od autorizovaného servisu během min. 7 nebo 10 let (podle typu náhradních dílů) od uvedení posledního kusu modelu spotřebiče na trh v Evropském hospodářském prostoru.

Před kontaktováním autorizovaného servisu si prosím připravte identifikační značku modelu a sériové číslo.

Identifikační značku modelu a sériové číslo výrobku najdete na výrobním štítku umístěném na vnější zadní straně spotřebiče.

Pro rychlé vyhledání údajů vašeho spotřebiče doporučujeme si údaje z výrobního štítku zapsat do tohoto návodu před umístěním spotřebiče na provozní místo.

INFORMAČNÍ LIST VÝROBKU

Název dodavatele nebo jeho ochranná známka: LORD					
Adresa dodavatele: LORD Hausgeräte GmbH, Greschbachstraße 17, 76229 Karlsruhe, Německo					
Identifikační kód modelu: C15, C16					
Typ chladicího spotřebiče			Kombinovaná chladnička		
Spotřebič s nízkou hlučností:	Ne	Dizajn:	volně stojící		
Spotřebič pro uchovávání vína:	Ne	Jiné chladicí spotřebiče:	Ano		
Všeobecné parametry výrobku: -					
Parametr		Hodnota	Parametr		Hodnota
Celkové rozměry (v milimetrech)	Výška	2018	Celkový objem (v dm ³ nebo l)	378	
	Šířka	595			
	Hloubka	660			
EEI (%)		100	Třída energetické účinnosti		E
Úroveň vydávaného hluku šířeného vzduchem [dB(A) re 1 pW]		40	Třída úrovně vydávaného hluku šířeného vzduchem		C
Roční spotřeba energie (kWh/a)		265	Klimatická třída:		rozšířená mírná/mírná/ subtropická/ tropická
Minimální teplota okolí (°C), pro kterou je chladicí spotřebič vhodný		10	Maximální teplota okolí (°C), pro kterou je chladicí spotřebič vhodný		43
Zimní nastavení		Ne			
Parametry oddělení:					
Typ oddělení		Objem oddělení (v dm ³ nebo l)	Doporučené nastavení teploty pro optimalizované skladování potravin (°C)	Mrazicí výkon (kg/24 h)	Typ odmrazování (automatické odmrazování = A, manuální odmrazování = M)
Oddělení s podmínkami komory	Ne	—	+17	—	—
Oddělení pro uchovávání vína	Ne	—	+12	—	—
Oddělení s podmínkami sklepa	Ne	—	+12	—	—
Oddělení pro uchovávání rychle se kazících potravin	Ano	256,0	+4	—	A

Chlazení	Ne	—	+2	—	—
Bez hvězdiček nebo výroba ledu	Ne	—	0	—	—
Jednohvězdičkové	Ne	—	-6	—	—
Dvouhvězdičkové	Ne	—	-12	—	—
Tříhvězdičkové	Ne	—	-12	—	—
Čtyřhvězdičkové	Ano	122,0	-18	8,50	A
Dvojhvězdičkový oddíl	Ne	—	-12	—	—
Oddělení s proměnlivou teplotou	typ oddělení	x,x	x	x, xx (pro čtyřhvězdičková oddělení) nebo —	—
U čtyřhvězdičkových oddělení					
Funkce rychlého mrazení		Ano			
Parametry zdroje světla: Určené v souladu s delegovaným nařízením komise (EU) 2019/2015					
Typ zdroje světla		LED			
Třída energetické účinnosti		G			
Minimální trvání záruky, kterou nabízí výrobce: 24 měsíců					
Doplňující informace:					
Webový odkaz na web výrobce, kde jsou informace uvedené v bodě 4 (a) přílohy nařízení Komise (EU) 2019/2019 nalezeny: www.lord.eu					

Informace o modelu v databázi výrobků definované v nařízení (EU) 2019/2016 najdete prostřednictvím následujícího internetového odkazu:

C15: <https://eprel.ec.europa.eu/qr/421921>

C16: <https://eprel.ec.europa.eu/qr/421922>

Název dodavatele nebo jeho ochranná známka: LORD					
Adresa dodavatele: LORD Hausgeräte GmbH, Greschbachstraße 17, 76229 Karlsruhe, Německo					
Identifikační kód modelu: C17, C18					
Typ chladicího spotřebiče			Kombinovaná chladnička		
Spotřebič s nízkou hlučností:		Ne	Dizajn:		volně stojící
Spotřebič na uchovávání vína:		Ne	Jiné chladicí spotřebiče:		Ano
Všeobecné parametry výrobku: -					
Parametr		Hodnota	Parametr		Hodnota
Celkové rozměry (v milimetrech)	Výška	1858	Celkový objem (v dm ³ nebo l)		338
	Šířka	595			
	Hloubka	660			
EEL (%)		100	Třída energetické účinnosti		E
Úroveň vydávaného hluku šířeného vzduchem [dB(A) re 1 pW]		40	Třída úrovně vydávaného hluku šířeného vzduchem		C
Ročná spotřeba energie (kWh/a)		256	Klimatická třída:		rozšířená mírná/ mírná/ subtropická/ tropická
Minimální teplota okolí (°C), pro kterou je chladicí spotřebič vhodný		10	Maximální teplota okolí (°C), pro kterou je chladicí spotřebič vhodný		43
Zimní nastavení		Ne			
Parametry oddělení:					
Typ oddělení		Objem oddělení (v dm ³ nebo l)	Doporučené nastavení teploty pro optimalizované skladování potravin (°C)	Mrazicí výkon (kg/24 h)	Typ odmrazování (automatické odmrazování = A, manuální odmrazování = M)
Oddělení s podmínkami komory		Ne	—	+17	—
Oddělení pro uchovávání vína		Ne	—	+12	—
Oddělení s podmínkami sklepa		Ne	—	+12	—
Oddělení pro uchovávání rychle se kazících potravin		Ano	216,0	+4	—

Chlazení	Ne	—	+2	—	—
Bez hvězdiček nebo výroba ledu	Ne	—	0	—	—
Jednohvězdičkové	Ne	—	-6	—	—
Dvouhvězdičkové	Ne	—	-12	—	—
Tříhvězdičkové	Ne	—	-12	—	—
Čtyřhvězdičkové	Ano	122,0	-18	8,50	A
Dvouhvězdičkový oddíl	Ne	—	-12	—	—
Oddělení s proměnlivou teplotou	typ oddělení	x,x	x	x, xx (pro čtyřhvězdičkové oddělení) nebo —	—
U čtyřhvězdičkových oddělení					
Funkce rychlého mrazení		Ano			
Parametry zdroje světla: Určené v souladu s delegovaným nařízením komise (EU) 2019/2015					
Typ zdroje světla		LED			
Třída energetické účinnosti		G			
Minimální trvání záruky, kterou nabízí výrobce: 24 měsíců					
Doplňující informace:					
Webový odkaz na web výrobce, kde jsou informace uvedené v bodě 4 (a) přílohy nařízení Komise (EU) 2019/2019 nalezeny: www.lord.eu					

Informace o modelu v databázi výrobků definované v nařízení (EU) 2019/2016 najdete prostřednictvím následujícího internetového odkazu:

C17: <https://eprel.ec.europa.eu/qr/421923>

C18: <https://eprel.ec.europa.eu/qr/421924>

Vážený zákazník

Ďakujeme Vám, že ste si kúpili tento spotrebič. Aby Vám tento spotrebič čo najlepšie slúžil, prečítajte si pokyny v tomto návode na obsluhu.

Zaistite, aby bol obalový materiál zlikvidovaný v súlade s platnými predpismi a s ohľadom na životné prostredie.

Pri likvidácii spotrebiča kontaktujte miestne oddelenie na likvidáciu odpadu, kde získate informácie o bezpečnej likvidácii.

Tento spotrebič je možné používať len na určený účel. Spotrebič je určený len na použitie v domácnosti.

OBSAH

BEZPEČNOSTNÉ UPOZORNENIA.....	60
VAROVANIE	60
VÝZNAM BEZPEČNOSTNÝCH VAROVNÝCH SYMBOLOV	63
VAROVANIA TÝKAJÚCE SA ELEKTRICKEJ ENERGIE	64
VAROVANIA PRI POUŽÍVANÍ	64
VAROVANIA TÝKAJÚCE SA UMIESTNENIA	65
VAROVANIA TÝKAJÚCE SA ENERGIE.....	66
VAROVANIA TÝKAJÚCE SA LIKVIDÁCIE	66
SPRÁVNE POUŽÍVANIE CHLADNIČIEK.....	68
UMIESTNENIE.....	68
VYROVNÁVACIE NOŽIČKY	69
ZMENA SMERU OTVÁRANIA DVIEROK	69
VÝMENA SVETLA	73
ZAČÍNAME.....	73
TIPY NA ÚSPORU ENERGIE	73
POPIS SPOTREBIČA.....	74
HLAVNÉ KOMPONENTY	74
FUNKCIE	75
NASTAVENIE REŽIMU	76
ÚDRŽBA A STAROSTLIVOSŤ O SPOTREBIČ	78
CELKOVÉ ČISTENIE.....	78
ČISTENIE SKLENENEJ POLIČKY	79
ODMRAZOVANIE	79
SPOTREBIČ MIMO PREVÁDZKY	79
RIEŠENIE PROBLÉMOV	80
INFORMAČNÝ LIST VÝROBKU.....	82

Varovanie



Varovanie: nebezpečenstvo požiaru/horľavé materiály

- Tento spotrebič je určený na použitie v domácnosti a podobné účely, ako sú napríklad kuchynky pre zamestnancov v predajniach, kanceláriách a iných pracovných prostrediach; na farmách a klientmi hotelov, motelov a iných prostredí rezidenčného typu; penzióny; na stravovanie a podobné maloobchodné využitia.
- Tento spotrebič nie je určený na používanie osobám (vrátane detí) s obmedzenými fyzickými, sensorickými alebo mentálnymi schopnosťami, alebo bez dostatočných skúseností a znalostí, pokiaľ nie sú pod dohľadom alebo boli poučené o správnom a bezpečnom použití spotrebiča osobou zodpovednou za ich bezpečnosť.
- Deti musia byť pod dozorom na zaistenie toho, aby sa nehrali so spotrebičom.
- Ak je poškodený napájací kábel, musí ho vymeniť výrobca, servisný technik alebo podobne kvalifikovaná osoba, aby sa zabránilo prípadnému nebezpečenstvu.
- V spotrebiči neskladujte explozívne látky, ako sú plechovky s horľavými plynmi.
- Po použití a pred vykonaním údržby musí byť spotrebič odpojený od elektrickej siete.
- Varovanie: Udržiavajte vetracie otvory spotrebiča alebo vstavaného nábytku voľné bez prekážok.

- Varovanie: Na urýchlenie procesu odmrazovania nepoužívajte mechanické zariadenia iné ako odporúčané výrobcom.
- Varovanie: Zabráňte poškodeniu chladiaceho okruhu.
- Varovanie: V skladovacom priestore spotrebiča nepoužívajte elektrické spotrebiče, pokiaľ nejde o typ, ktorý je odporúčaný výrobcom.
- Varovanie: Likviduje prosím chladničku v súlade s miestnymi predpismi, pretože používa horľavý plyn a chladivo.
- Varovanie: Pri umiestnení spotrebiča sa uistite, či nie je napájací kábel zachytený alebo poškodený.
- Varovanie: Neumiestňujte mnohopočetné prenosné zásuvky alebo prenosné zdroje napájania na zadnú stranu spotrebiča.
- Nepoužívajte predlžovacie káble ani neuzemnené (dva kolíky) adaptéry.
- Nebezpečenstvo: Riziko uviaznutia dieťaťa. Skôr ako vyhodíte starú chladničku alebo mrazničku:
 - Zložte dvierka.
 - Regály nechajte na mieste, aby deti dovnútra nemohli ľahko vyliezť.
- Pred inštaláciou príslušenstva musí byť chladnička odpojená od zdroja elektrického napájania.
- Chladivo a cyklopentánový penivý materiál použitý v spotrebiči sú horľavé. Preto keď je spotrebič vyradený, musí byť udržiavaný mimo dosahu akýchkoľvek zdrojov požiaru a musí byť regenerovaný špeciálnou regeneračnou spoločnosťou s príslušnou kvalifikáciou, ktorá nesmie byť zneškodnená spaľovaním, aby sa zabránilo poškodeniu životného prostredia alebo iným škodám.
- Podľa štandardu EN: Tento spotrebič môžu používať deti od 8 rokov a osoby s obmedzenými fyzickými, sensorickými alebo mentálnymi schopnosťami, alebo bez dostatočných skúseností a znalostí, ak sú pod dohľadom alebo boli poučené o správnom a bezpečnom použití spotrebiča a porozumeli možným rizikám.



Nedovoľte deťom hrať sa so spotrebičom. Čistenie a údržbu nesmú vykonávať deti bez dozoru. Deti vo veku od 3 do 8 rokov môžu vkladať a vyberať položky z chladiacich spotrebičov.

- Je nevyhnutné, aby v prípade dvierok alebo krytov vybavených zámkami a kľúčmi boli kľúče uchovávané mimo dosahu detí a nie v blízkosti chladiaceho zariadenia, aby sa zabránilo uzamknutiu detí vo vnútri.
 - Aby ste zabránili kontaminácii potravín, dodržiavajte nasledujúce pokyny:
 - Dlhodobé otvorenie dvierok môže spôsobiť značné zvýšenie teploty v priestoroch spotrebiča.
 - Pravidelne čistite povrchy, ktoré môžu prísť do kontaktu s potravinami a príslušnými vypúšťacími systémami.
 - Zásobník na vodu vyčistite, ak ste ho nepoužívali 48 hodín; ak nebola voda použitá 5 dní, prepláchnite vodný systém pripojený k prívodu vody. (poznámka 1)
 - Surové mäso a ryby skladujte vo vhodných nádobách v chladničke, aby sa nedostali do styku s inými potravinami, alebo na ne nekvapkali.
 - Dvojhviezdičkové priehradky na mrazené potraviny (ak sú súčasťou spotrebiča) sú vhodné na skladovanie zmrazených potravín, skladovanie a výrobu zmrzliny, a výrobu kociek ľadu. (poznámka 2)
 - Jedno-, dvoj- a trojhviezdičkové priehradky (ak sú v spotrebiči) nie sú vhodné na mrazenie čerstvých potravín, (poznámka 3)
 - Pre spotrebiče bez 4-hviezdičkového oddelenia: tento chladiaci spotrebič nie je vhodný na mrazenie potravín, (poznámka 4)
 - Ak nebudete spotrebič dlhší čas používať, vypnite ho, rozmrazte, vyčistite, vysušte a nechajte dvierka otvorené, aby bol spotrebič vetraný.
- Poznámka 1,2,3,4: Potvrďte, či je to vhodné podľa typu priehradky na výrobok.

- Pre samostatne stojaci spotrebič: tento chladiaci spotrebič nie je určený na použitie ako vstavaný spotrebič.
- Pre spotrebič s chladiacou priehradkou: niektoré druhy čerstvej zeleniny a ovocia sú citlivé na chlad, a preto nie sú vhodné na uskladnenie v tomto druhu priehradky.
- Akúkoľvek výmenu alebo údržbu LED žiaroviek musí vykonať výrobca, jeho servisný zástupca alebo podobne kvalifikovaná osoba.

Tento výrobok obsahuje svetelný zdroj triedy energetickej účinnosti (G).

Význam bezpečnostných varovných symbolov

 <p>Symbol zákazu</p>	<p>Toto je symbol zákazu. Akúkoľvek nesúlad s pokynmi označenými týmto symbolom môže mať za následok poškodenie produktu alebo ohrozenie osobnej bezpečnosti používateľa.</p>
 <p>Symbol varovania</p>	<p>Toto je symbol varovania. Je potrebné postupovať prísne podľa pokynov označených týmto symbolom; inak môže dôjsť k poškodeniu produktu alebo zraneniu osôb.</p>
 <p>Symbol upozornenia</p>	<p>Toto je symbol upozornenia. Pokyny označené týmto symbolom si vyžadujú osobitnú opatrnosť. Nedostatočná opatrnosť môže viesť k miernemu alebo stredne ťažkému zraneniu alebo poškodeniu produktu.</p>

Tento návod obsahuje veľa dôležitých bezpečnostných informácií, ktoré musia používatelia dodržiavať.

Varovania týkajúce sa elektrickej energie

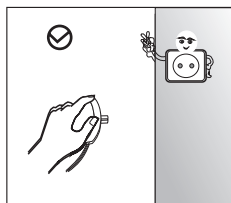

- Pri ťahaní za sieťovú zástrčku chladničky neťahajte za sieťový kábel. Pevne uchopte zástrčku a vytiahnite ju priamo z elektrickej zásuvky.
- Z dôvodu bezpečného používania nepoškodzujte napájací kábel ani nepoužívajte napájací kábel, ak je poškodený alebo opotrebovaný.

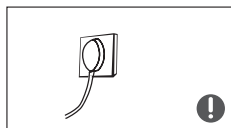

- Používajte vyhradenú elektrickú zásuvku a elektrická zásuvka nesmie byť zdieľaná s inými elektrickými prístrojmi. Sieťová zástrčka by mala byť pevne spojená s elektrickou zásuvkou, inak by mohlo dôjsť k požiaru. Uistite sa, že uzemňovacia elektróda sieťovej zásuvky je vybavená spoľahlivým uzemňovacím vedením.

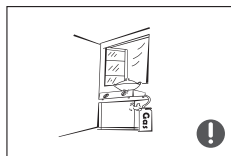

- V prípade úniku plynu a iných horľavých plynov zatvorte ventil unikajúceho plynu a potom otvorte dvere a okná. Neodpájajte chladničku ani iné elektrické spotrebiče, pretože iskra môže spôsobiť požiar.

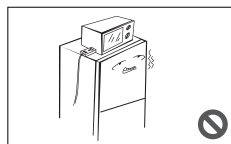

- Nepoužívajte elektrické spotrebiče na vrchnej strane spotrebiča, pokiaľ nie sú typom odporúčaným výrobcom.

Varovania pri používaní

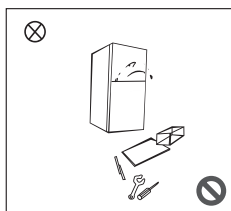

- Chladničku svojvoľne nerozoberajte ani neprestavujte, ani nepoškodzujte chladiaci okruh; údržbu spotrebiča musí vykonávať odborník.
- Poškodený napájací kábel musí byť vymenený výrobcom, jeho oddelením údržby alebo príslušnými odborníkmi, aby sa zabránilo nebezpečenstvu.

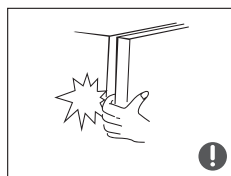

- Medzery medzi dvierkami chladničky a medzi dvierkami a telom chladničky sú malé. Dajte pozor, aby ste do týchto oblastí nedávali ruku, aby ste nestlačili prst. Pri zatváraní dvierok chladničky buďte opatrní, aby nedošlo k pádu predmetov.
- Pokiaľ je chladnička v prevádzke, nevyberajte potraviny alebo nádoby z mraziaceho oddelenia mokkými rukami, najmä pri kovových nádobách, aby ste predišli omrzlinám.



- Nedovoľte žiadnemu dieťaťu vniknúť do chladničky alebo po nej stúpať; inak by mohlo dôjsť k uduseniu alebo pádu dieťaťa.

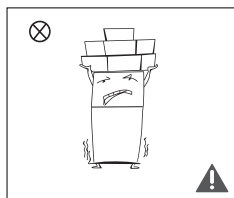

- Na hornú časť chladničky nekladte ťažké predmety, pretože by mohli pri zatvorení alebo otvorení dvierok spadnúť a mohli by tak spôsobiť náhodné poranenie.
- V prípade výpadku prúdu alebo čistenia vytiahnite zástrčku z elektrickej zásuvky. Nepripájajte chladničku k zdroju napájania do piatich minút, aby ste zabránili poškodeniu kompresora v dôsledku postupného štartovania.

Varovania týkajúce sa umiestnenia

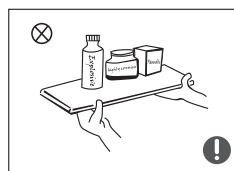

- Do chladničky nedávajte horľavé, výbušné, prchavé a vysoko korozívne látky, zabránite tak poškodeniu produktu alebo požiaru.
- Neumiestňujte do blízkosti chladničky horľavé predmety, aby nedošlo k požiaru.

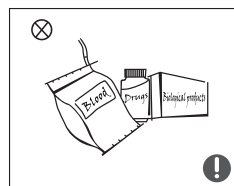

- Chladnička je určená na použitie v domácnosti, napríklad na skladovanie potravín; nepoužívajte ju na iné účely, ako je skladovanie krvi, liekov alebo biologických produktov atď.



- V mraziacom oddelení chladničky neskladujte pivo, nápoje alebo iné tekutiny obsiahnuté vo fľašiach alebo v uzavretých nádobách; v opačnom prípade môžu fľaše alebo uzavreté nádoby prasknúť v dôsledku zamrznutia a spôsobiť poškodenie.

Varovania týkajúce sa energie

- 1) Chladiace spotrebiče nemusia pracovať stabilne (možnosť odmrazovania obsahu alebo príliš vysoká teplota v mraziacom priestore), keď sú umiestnené dlhší čas pod studeným koncom teplotného rozsahu, pre ktorý je chladiaci spotrebič navrhnutý.
- 2) Faktom je, že šumivé nápoje by sa nemali skladovať v priehradkách alebo zásuvkách na mrazenie potravín alebo v priehradkách alebo zásuvkách s nízkou teplotou a že niektoré výrobky, ako sú napríklad kocky ľadu, by sa nemali konzumovať veľmi studené;
- 3) Nesmiete prekročiť dobu (-y) skladovania odporúčanú výrobcami potravín pre akýkoľvek druh potravín, najmä pre komerčne rýchlozmrazené potraviny v priehradkách alebo zásuvkách na uchovávanie mrazených potravín;
- 4) Je potrebné prijať preventívne opatrenia potrebné na zabránenie nadmernému zvýšeniu teploty mrazených potravín pri rozmrazovaní chladiaceho zariadenia, napríklad zabalenie mrazených potravín do niekoľkých vrstiev novín.
- 5) Faktom je, že zvýšenie teploty mrazených potravín počas ručného rozmrazovania, údržby alebo čistenia by mohlo skrátiť dobu použiteľnosti.

Varovania týkajúce sa likvidácie

 Chladiace a cyklopentánové penové materiály použité v chladničke sú horľavé. Preto keď je chladnička likvidovaná, musí byť udržiavaná mimo dosahu akýchkoľvek zdrojov požiaru a musí byť regenerovaná špeciálnou regeneračnou spoločnosťou s príslušnou kvalifikáciou, ktorá musí byť zneškodnená inak ako spaľovaním, aby sa zabránilo poškodeniu životného prostredia alebo iným škodám.

! Keď je chladnička likvidovaná, demontujte dvierka a odstráňte tesnenie dvierok a poličky; dvierka a poličky umiestnite na správne miesto, aby nedošlo k zachyteniu dieťaťa.



Správna likvidácia tohto výrobku:

Toto označenie znamená, že tento výrobok nesmie byť likvidovaný spolu ostatným domovým odpadom.

■ Aby sa zabránilo možnému poškodeniu životného prostredia alebo ľudského zdravia nekontrolovanou likvidáciou odpadu, zodpovedne ho recyklujte, za účelom udržateľného využívania druhotných surovín. Ak chcete vrátiť použité zariadenie, použite prosím systém zberu a recyklácie, alebo sa obráťte na predajcu, od ktorého ste výrobok zakúpili. V týchto zariadeniach je možné tento výrobok ekologicky bezpečne recyklovať.

SPRÁVNE POUŽÍVANIE CHLADNIČIEK

Umiestnenie

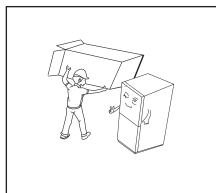

- Pred použitím odstráňte z chladničky všetok obalový materiál vrátane spodných vankúšov, penových podložiek a pások, odtrhnite ochrannú fóliu na dverkách a tele chladničky.

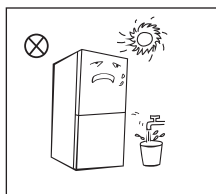

- Chráňte pred teplom a priamym slnečným žiarením. Neumiestňujte spotrebič na vlhké alebo vodnaté miesta, aby ste zabránili hrdzaveniu alebo zníženiu izolačného účinku.
- Nestriekajte a neumývajte chladničku; nedávajte chladničku na vlhké miesta, ktoré môžu byť ľahko postriekané vodou, aby nedošlo k ovplyvneniu elektrických izolačných vlastností chladničky.

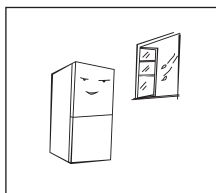

- Chladnička je umiestnená na dobre vetranom vnútornom mieste; podlaha musí byť rovná a pevná (otočením doľava alebo doprava nastavte nožičku na vyrovnanie, ak je spotrebič nestabilný).

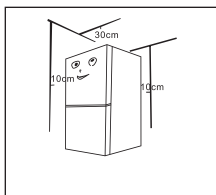

- Priestor nad spotrebičom musí byť väčší ako 30 cm a chladnička by mala byť umiestnená pri stene s voľnou vzdialenosťou viac ako 10 cm, aby sa uľahčil odvod tepla.

Preventívne opatrenia pred inštaláciou:

Pred inštaláciou alebo nastavením príslušenstva sa musí zabezpečiť, aby bola chladnička odpojená od napájania.

Je potrebné prijať preventívne opatrenia, aby sa predišlo zraneniu osôb pri páde rukoväte.

Vyrovnávacie nožičky

Schématické znázornenie vyrovnávacích nožičiek

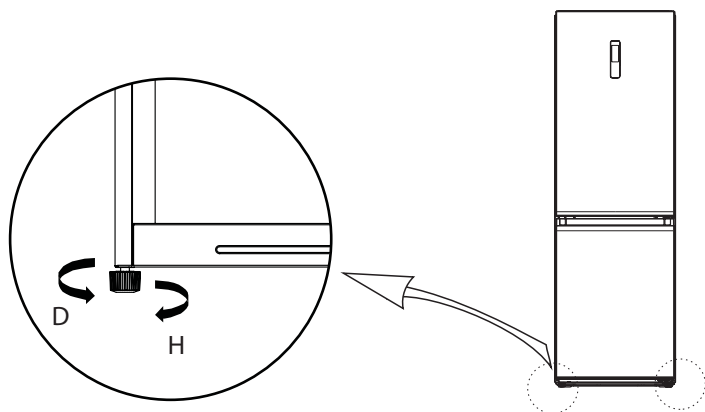





(Vyššie použitý obrázok slúži iba na informačné účely. Skutočná konfigurácia bude závisieť od fyzického produktu alebo vyjadrenia distribútora)

Postupy úpravy:

- Otočením nožičiek v smere hodinových ručičiek chladničku zdvihnete;
- Otočením nožičiek proti smeru hodinových ručičiek chladničku spustíte;
- Podľa vyššie uvedeného postupu upravte pravú a ľavú nožičku do vodorovnej úrovne.

Zmena smeru otvárania dverok

Zoznam nástrojov, ktoré má používateľ zaistiť			
	Krížový skrutkovač		Špachtľa Plochý skrutkovač
	5/16" nástavec a račňa		Maskovacia páska

1. Pred vykonaním tejto operácie spotrebič vypnite. Vyberte všetky potraviny z regálov dverok.

2. Demontujte ozdobný kryt ľavého horného krytu závesu, pravý horný kryt závesu a pravý horný záves a odpojte pravé signálne vedenie (svorka 1, 2 signálneho vedenia) v hornej časti tela spotrebiča.

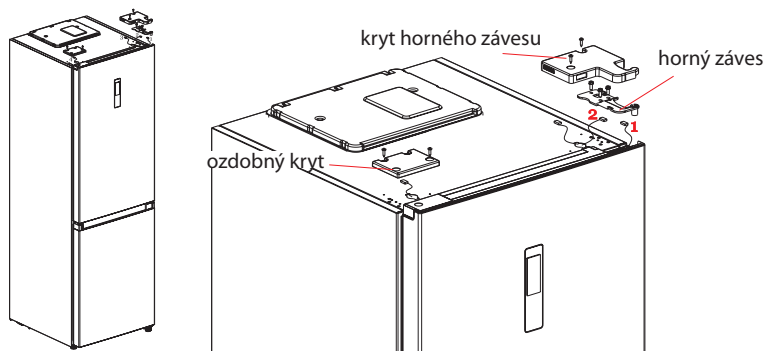

3. Demontujte telo dvierok chladničky (dávajte pozor, aby ste nestratili malé časti, ako napríklad puzdro hriadeľa a zarážka na dvierkach); Demontujte stredný záves a demontujte ozdobný kryt otvoru pre záves na druhej strane.

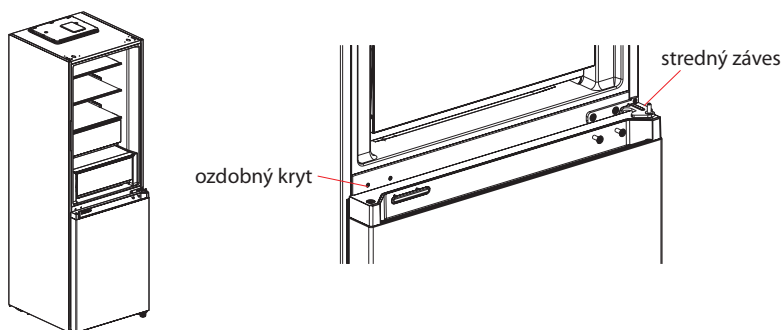

4. Demontujte telo dvierok mrazničky (dávajte pozor, aby ste nestratili malé časti, ako napríklad puzdro hriadeľa a zarážka na dvierkach); Demontujte záves a nastavte uhol. Demontujte a namontujte hriadeľ spodného závesu na druhú stranu závesu a namontujte upravený dolný záves na druhú stranu spotrebiča.

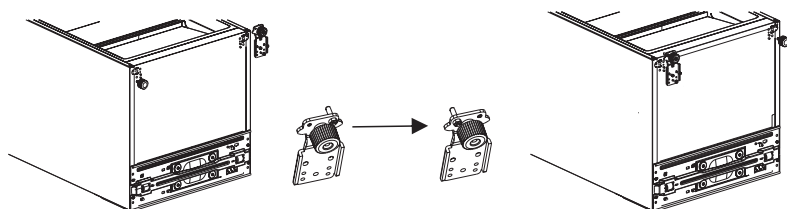

5. Zmena smeru otvárania dvierok chladničky:

- 1) Demontujte kryciu platničku horného koncového krytu dvierok chladničky a ľavý dekoratívny kryt.

Namontujte puzdro horného hriadeľa a signálne vedenie tela dvierok na druhú stranu a zakryte hornú koncovú kryciu platničku. Vyberte pravý dekoratívny kryt z vrečka na príslušenstvo a nainštalujte ho na druhú stranu horného konca krytu.

- 2) Demontujte samo-zaistenie dvierok, doraz dvierok a objímku hriadeľa dvierok chladničky, vyberte samo-zaistenie ľavých dvierok z vrečka s príslušenstvom, namontujte ich na ľavú stranu spodného koncového krytu dvierok chladničky, vymeňte doraz dvierok a puzdro hriadeľa na ľavú stranu spodného koncového krytu dvierok chladničky.

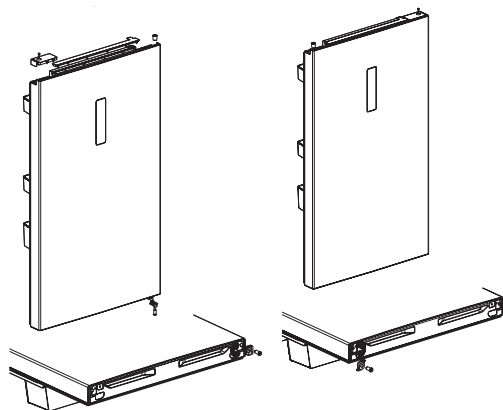

6. Zmena smeru otvárania dvierok mrazničky:

- 1) Demontujte objímku hriadeľa a kryt horného koncového krytu dvierok mrazničky a nainštalujte ich do ľavej a pravej zameniteľnej polohy.

- 2) Demontujte samo-zaistenie dvierok, doraz dvierok a objímku hriadeľa dvierok mrazničky, vyberte samo-zaistenie ľavých dvierok z vrečka s príslušenstvom, namontujte ich na ľavú stranu spodného koncového krytu dvierok mrazničky, vymeňte doraz dvierok a puzdro hriadeľa na ľavú stranu spodného koncového krytu dvierok mrazničky.

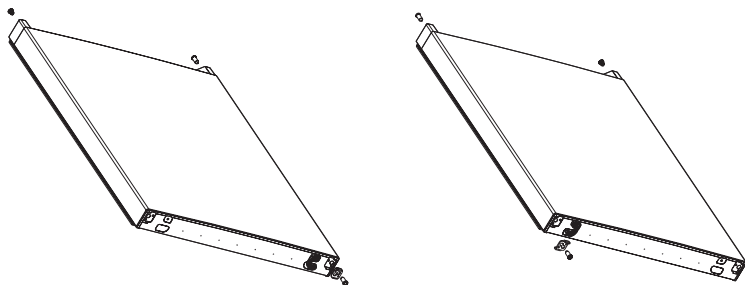

7. Namontujte vymenené dvierka mrazničky na spodný záves, potom namontujte stredný záves a zakryte otvoru pre záves ozdobným krytom.

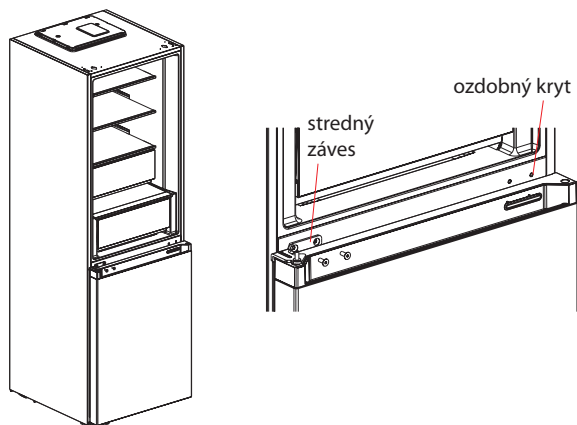

8. Vyberte kryt ľavého horného závesu a ľavý horný záves z vrečka na príslušenstvo. Položte telo dvierok chladničky na stredný záves a namontujte ľavý horný záves. Pripojte horné signálne vedenie 4 chladničky k signálnemu vedeniu 1 tela dvierok a signálne vedenie 2 k signálnemu vedeniu 3. Nakoniec nasadíte ozdobný kryt závesu na pravú stranu tela (poznámka: pri výmene ozdobného krytu závesu na pravú stranu tela spotrebiča je potrebné dve vložky na ozdobnom kryte závesu (ako je znázornené na obrázku) odrezat').

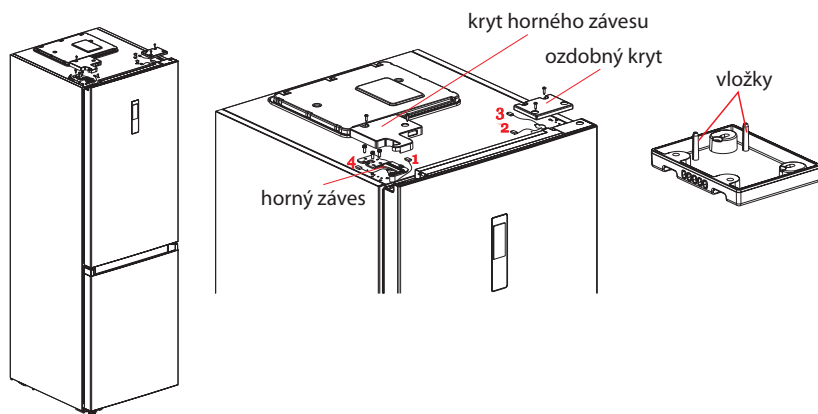

(Vyššie použitý obrázok slúži iba na informačné účely. Skutočná konfigurácia bude závisieť od fyzického produktu alebo vyjadrenia distribútora)

Výmena svetla

Akúkoľvek výmenu alebo údržbu LED žiaroviek musí vykonať výrobca, jeho servisný zástupca alebo podobná kvalifikovaná osoba.

Začíname

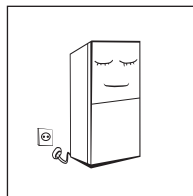

- Pred prvým spustením nechajte chladničku nehybne stáť dve hodiny pred pripojením k elektrickej sieti.
- Pred vložení akýchkoľvek čerstvých alebo mrazených potravín musí byť chladnička v prevádzke 2-3 hodiny alebo v lete viac ako 4 hodiny, keď je okolitá teplota vysoká.

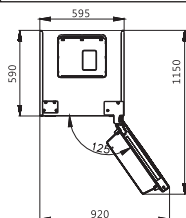

- Zaisťte dostatok miesta na pohodlné otváranie dvierok a zásuviek spotrebiča.

Tipy na úsporu energie

- Spotrebič by mal byť umiestnený v najchladnejšej časti miestnosti, mimo dosahu zariadení produkujúcich teplo alebo vykurovacích potrubí a čo najďalej od priameho slnečného žiarenia.
- Pred vložení do spotrebiča nechajte teplé jedlá vychladnúť na izbovú teplotu. Preťaženie spotrebiča núti kompresor pracovať dlhšie. Potraviny, ktoré sa mrazia veľmi pomaly, môžu stratiť kvalitu alebo sa môžu pokaziť.
- Nezabudnite potraviny správne zabaliť a nádoby pred vložení do spotrebiča utrieť dosucha. Toto zamedzuje tvorbe námrazy vo vnútri spotrebiča.
- Vnútorný priestor spotrebiča by nemal byť obložený hliníkovou fóliou, voskovým papierom alebo papierovými utierkami. Tieto vložky narušujú cirkuláciu studeného vzduchu, čím znižujú účinnosť spotrebiča.
- Usporiadajte a označte potraviny tak, aby ste zamedzili dlhodobému otváraní dvierok a hľadaniu. Vyberte naraz toľko potravín, koľko potrebujete a čo najskôr zatvorte dvierka.

Hlavné komponenty

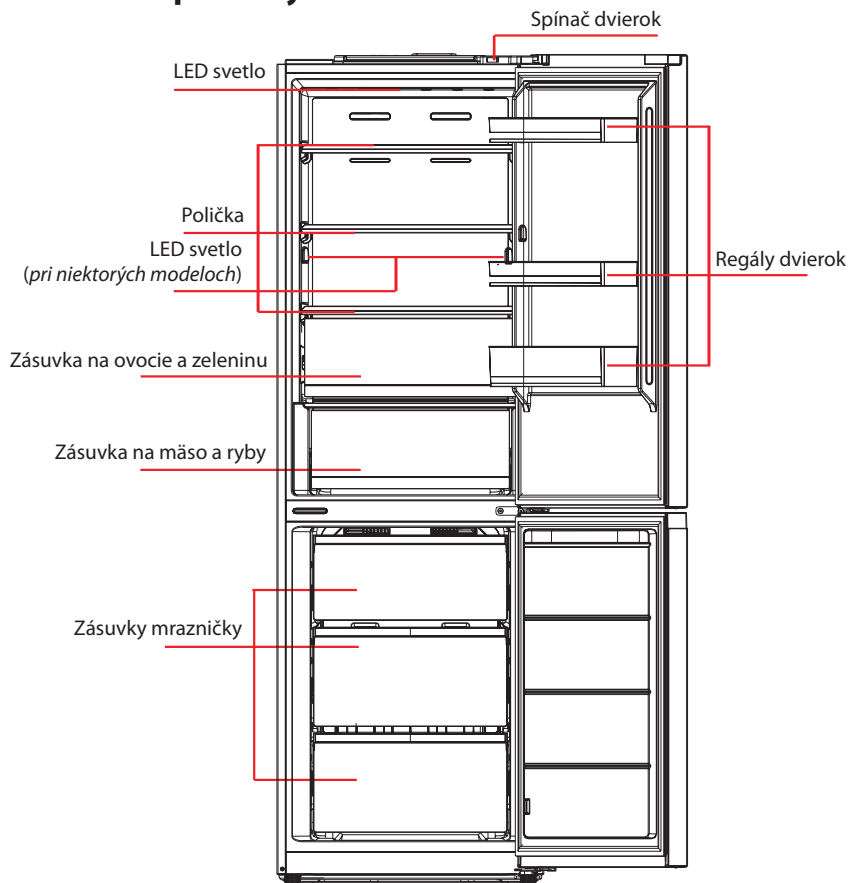

(Vyššie použitý obrázok slúži iba na informačné účely. Skutočná konfigurácia bude závisieť od fyzického produktu alebo vyjadrenia distribútora)

Chladiaci priestor

- Chladiaci priestor je vhodný na skladovanie najrôznejších druhov ovocia, zeleniny, nápojov a iných potravín konzumovaných v krátkodobom horizonte, odporúčaná doba skladovania je 3 až 5 dní.
- Varené potraviny sa nesmú dávať do chladiaceho priestoru, pokiaľ nevychladnú na izbovú teplotu.
- Pred vložením do chladničky sa odporúča potraviny zabaliť.
- Sklenené poličky je možné nastaviť nahor alebo nadol pre primerané množstvo úložného priestoru a jednoduché použitie.

Mraziaci priestor

- Nízko teplotný mraziaci priestor môže udržiavať potraviny čerstvé dlho a používa sa hlavne na skladovanie mrazených potravín a výrobu ľadu.
- Mraziaci priestor je vhodná na skladovanie mäsa, rýb, ryžových guľiek a iných potravín, ktoré nebudú konzumované v krátkom čase.
- Kusy mäsa by sa mali prednostne rozdeliť na malé kúsky. Upozorňujeme, že potraviny sa musia spotrebovať v priebehu času ich trvanlivosti. Energeticky najúčinnejšie sú zásuvky, boxy na potraviny, poličky atď. umiestnené podľa polohy na obrázku vyššie.

Funkcie

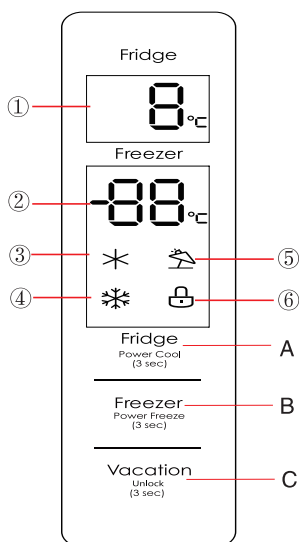

(Vyššie použitý obrázok slúži iba na informačné účely. Skutočná konfigurácia bude závisieť od fyzického produktu alebo vyjadrenia distribútora)

Displej

① Oblasť zobrazenia teploty chladiaceho priestoru ② Oblasť zobrazenia teploty mraziaceho priestoru ③ Ikona rýchleho chladenia ④ Ikona rýchleho mrazenia ⑤ Ikona režimu prázdniny ⑥ Ikona zámku

Prevádzkové tlačidlá

- A. Tlačidlo nastavenia teploty chladiaceho priestoru
- B. Tlačidlo nastavenia teploty mraziaceho priestoru
- C. Tlačidlo režimu prázdniny/zámku



Displej



Pri prvom zapnutí chladničky sa na 3 sekundy rozsvieti celý panel displeja. Potom sa panel displeja prepne na normálne zobrazenie. Pri prvom použití chladničky je predvolená nastavená teplota chladiaceho a mraziaceho priestoru 5 °C / -18 °C.

Ak dôjde k chybe, na displeji sa zobrazí chybový kód (pozrite si nasledujúcu stranu); počas normálnej prevádzky zobrazuje panel displeja nastavenú teplotu chladiaceho priestoru a mraziaceho priestoru.

Ak v priebehu normálnej prevádzky nedôjde k žiadnej činnosti alebo k otvoreniu dvierok do 30 sekúnd, panel displeja sa uzamkne a svetlo displeja zhasne, potom ako stav uzamknutia  bude pokračovať 30 sekúnd.

Uzamknutie/odmoknutie

V stave odmoknutia, podržte stlačené tlačidlo uzamknutia  na 3 sekundy, čím aktivujete stav uzamknutia, rozsvieti sa ikona  a zaznie akustický signál, čo znamená, že panel displeja je uzamknutý a v súčasnosti nebude možné vykonať žiadnu tlačidlovú operáciu;

V stave zamknutia, podržte stlačené tlačidlo uzamknutia  na 3 sekundy, čím aktivujete stav odmoknutia, ikona  zhasne a zaznie akustický signál, čo znamená, že panel displeja je odmoknutý a v súčasnosti bude možné vykonať tlačidlovú operáciu;

Nastavenie teploty chladiaceho priestoru



Kliknutím na tlačidlo  zmeníte nastavenie teploty chladiaceho priestoru, pričom po každom kliknutí tlačidla nastavenia teploty chladiaceho priestoru, sa nastavená teplota zníži o 1 °C. Rozsah nastavenia teploty chladiaceho priestoru je 2 ~ 8 °C. Keď je teplota nastavená na 2 °C.



Nastavenie teploty mraziaceho priestoru

Kliknutím na tlačidlo  zmeníte nastavenie teploty mraziaceho priestoru, pričom po každom kliknutí tlačidla nastavenia teploty mraziaceho priestoru, sa nastavená teplota zníži o 1 °C. Rozsah nastavenia teploty mraziaceho priestoru je -24 ~ -16 °C. Keď je teplota nastavená na -24 °C, opäť kliknite na tlačidlo a nastavenie teploty mraziaceho priestoru sa prepne na -16 °C.

Nastavenie režimu



Režim rýchleho chladenia



Podržte stlačené tlačidlo  na 3 sekundy, čím nastavíte režim rýchleho chladenia a rozsvieti sa ikona . Teplota chladiaceho priestoru zobrazuje 2 °C, čím sa aktivuje režim rýchleho chladenia.

V režime rýchleho chladenia stlačte a podržte tlačidlo  na 3 sekundy alebo krátko stlačte , ikona  zmizne a režim rýchleho chladenia sa vypne. Nastavenie teploty chladiaceho priestoru sa automaticky vráti späť na predtým nastavenú teplotu.

Ak je v režime rýchleho chladenia nastavený režim prázdnin, režim rýchleho chladenia sa vypne. Režim rýchleho chladenia sa automaticky vypne po 6 hodinách.





Režim rýchleho mrazenia

Podržte stlačené tlačidlo  na 3 sekundy, čím nastavíte režim rýchleho mrazenia a rozsvieti sa ikona . Teplota mraziaceho priestoru zobrazuje -24 °C, čím sa aktivuje režim rýchleho mrazenia.

V režime rýchleho mrazenia stlačte a podržte tlačidlo  na 3 sekundy alebo krátko stlačte , ikona  zhasne a režim rýchleho mrazenia sa vypne. Nastavenie teploty mraziaceho priestoru sa automaticky vráti späť na predtým nastavenú teplotu.

Ak je v režime rýchleho mrazenia nastavený režim prázdnin, režim rýchleho mrazenia sa vypne. Režim rýchleho chladenia sa automaticky vypne po 24 hodinách.

Režim prázdnin

Kliknutím na tlačidlo  nastavíte režim prázdnin a rozsvieti sa ikona . Zobrazenie teploty chladiaceho priestoru zmizne a zobrazenie teploty mraziaceho priestoru uvádza -18 °C. Ak v režime prázdnin opäť kliknete na tlačidlo , ikona  zmizne a režim prázdnin sa vypne. Nastavenie teploty chladiaceho priestoru a mraziaceho priestoru sa automaticky vráti späť na teplotu nastavenú pred režimom prázdnin. Pri nastavení režimu rýchleho chladenia a režimu rýchleho mrazenia sa vypne režim prázdnin.

Odporúčané nastavenie: chladiaci priestor 4 °C, mraziaci priestor -18 °C.

Ovládanie varovania a alarmu otvorených dvierok

Po otvorení dvierok chladničky bude hrať hudba otvorených dvierok. Ak nie sú dvierka zatvorené do dvoch minút, zaznie bzučiak, pokiaľ sa dvierka nezatvoria. Stlačením ľubovoľného tlačidla zastavíte bzučiak.

Indikácia poruchy

Nasledujúce výstrahy zobrazené na displeji označujú príslušné poruchy chladničky. Aj keď chladnička môže mať aj naďalej funkciu chladenia s nasledujúcimi poruchami, používateľ musí kvôli údržbe kontaktovať špecialistu na údržbu, aby sa zaistila optimálna prevádzka spotrebiča.

Chybový kód	Popis chyby
E1	Porucha snímača teploty chladiaceho priestoru
E2	Porucha snímača teploty mraziaceho priestoru
E3	Porucha snímača teploty zóny pre mäso a ryby
E5	Chyba detekčného obvodu snímača rozmrazenia námrazy
E6	Chyba v komunikácii
E7	Chyba snímača teploty okolia

ÚDRŽBA A STAROSTLIVOSŤ O SPOTREBIČ

Celkové čistenie

- Prach za chladničkou a na podlahe je potrebné včas odstrániť, aby sa zlepšil chladiaci účinok a úspora energie.
- Pravidelne kontrolujte tesnenie dvierok, či na nich nie sú nečistoty. Vyčistite tesnenie dvierok mäkkou utierkou navlhčenou mydlovou vodou alebo zriedeným saponátom.
- Interiér chladničky by ste mali pravidelne čistiť, aby ste predišli zápachu.
- Pred čistením interiéru vypnite napájanie, vyberte všetky potraviny, nápoje, poličky, zásuvky atď.
- Pomocou mäkkej utierky alebo špongie vyčistíte vnútro chladničky roztokom dvoch polievkových lyžíc sódy bikarbóny a litra teplej vody. Potom opláchnite vodou a utrite do sucha. Po vyčistení pred zapnutím napájania otvorte dvierka a nechajte ich prirodzene vyschnúť.
- Na oblasti, ktoré sa v chladničke ťažko čistia (napríklad úzke štrbiny, medzery alebo rohy), sa odporúča pravidelne ich otrieť mäkkou utierkou, mäkkou kefou atď. a podľa potreby ich kombinovať s niektorými pomocnými nástrojmi (ako napr. tenké tyčinky), aby sa zabezpečilo, že sa v týchto oblastiach nebudú hromadiť usadeniny alebo baktérie.
- Nepoužívajte mydlo, saponát, čistiaci prášok, sprejový čistič atď., pretože by mohli spôsobiť zápach vo vnútri chladničky alebo kontaminovať potraviny.
- Vyčistite držiak na fľaše, poličky a zásuvky mäkkou utierkou navlhčenou mydlovou vodou alebo zriedeným saponátom. Vysušte mäkkou utierkou alebo nechajte prirodzene vysušiť.
- Vonkajší povrch chladničky utrite mäkkou utierkou navlhčenou mydlovou vodou, saponátom atď. a potom utrite dosucha.
- Nepoužívajte tvrdé kefy, čistiace ocelové drôtenky, drôtené kefy, abrazívne prostriedky (napríklad zubné pasty), organické rozpúšťadlá (napríklad alkohol, acetón, banánový olej atď.), vriacu vodu, kyslé alebo zásadité látky, ktoré môžu poškodiť povrch chladničky a vnútornú časť. Vriaca voda a organické rozpúšťadlá, ako je benzén, môžu zdeformovať alebo poškodiť plastové časti.
- Počas čistenia neoplachujte povrchy priamo vodou ani inými tekutinami, aby ste zabránili skratom alebo neovplyvnili elektrickú izoláciu po ponorení do vody.



! Pri rozmrazovaní a čistení odpojte chladničku od elektrickej siete.

Čistenie sklenenej poličky

- Vyberte zásuvku na sklenenej poličke;
- Zdvihnite prednú časť sklenenej poličky (asi o 60 °) a potom ju vytiahnite;
- Vyberte sklenenú poličku a podľa potreby ju očistite;
- Opačným postupom nainštalujte sklenenú poličku späť.

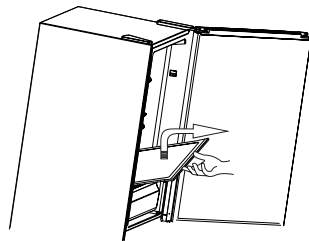

Odmrazovanie

- Chladnička je vyrobená na princípe chladenia vzduchom a má teda funkciu automatického odmrázovania. Mráz, ktorý sa vytvoril v dôsledku zmeny ročného obdobia alebo teploty, je možné odstrániť aj manuálne odpojením prístroja od napájania alebo otrením suchým uterákom.

Spotrebič mimo prevádzky

- Výpadok napájania elektrickou energiou: V prípade výpadku napájania elektrickou energiou a to aj v lete, môžete potraviny vo vnútri spotrebiča uchovávať niekoľko hodín; počas výpadku napájania sa časy otvárania dvierok znižujú a do spotrebiča sa už nesmú dávať čerstvé potraviny.
- Pri dlhodobom nepoužívaní: Spotrebič musí byť odpojený od zásuvky a potom vyčistený; potom nechajte dvierka otvorené, aby sa zabránilo vzniku zápachu.
- Premiestnenie: Pred premiestnením chladničky vyberte všetky predmety von, zaistite sklenené priečky, držiak na zeleninu, zásuvky mraziaceho priestoru a pod. pomocou pásky a utiahnite vyrovnávacie nožičky; zatvorte dvierka a zaistite ich páskou. Počas pohybu nesmie byť spotrebič položený hore nohami alebo vodorovne, ani nesmie vibrovať; sklon v priebehu prepravy nesmie byť väčší ako 45°.

⚠ Po spustení musí spotrebič bežať nepretržite. Prevádzka spotrebiča sa spravidla nesmie prerušiť, inak by sa mohla znížiť jeho životnosť.

RIEŠENIE PROBLÉMOV

Nasledujúce jednoduché problémy sa môžete pokúsiť vyriešiť sami. Ak ich nie je možné vyriešiť, kontaktujte servisné stredisko.

Zlyhanie prevádzky spotrebiča	Skontrolujte, či je spotrebič pripojený k napájaciemu zdroju alebo či je zástrčka dobre pripojená. Skontrolujte, či nie je napätie v sieti veľmi nízke. Skontrolujte, či nedošlo k výpadku prúdu alebo či nedošlo k poruche čiastkových obvodov.
Cítiť zápach	Pokrmu s výrazným zápachom musia byť tesne zabalené. Skontrolujte, či v spotrebiči nie sú nejaké zhnité pokrmu. Vyčistite vnútro chladničky.
Dlhodobá prevádzka kompresora	Dlhodobá prevádzka chladničky je normálna v lete, keď je okolitá teplota vysoká. Neodporúča sa mať v spotrebiči súčasne veľmi veľa potravín. Nechajte potraviny pred vložením do spotrebiča vychladnúť. Dvierka boli otvárané veľmi často.
Svetlo nesvieti	Skontrolujte, či je chladnička pripojená k zdroju napájania a či nie je poškodený svietiaci indikátor.
Dvierka nie je možné správne zatvoriť	Dvierka sú zaseknuté obalmi z potravín. Chladnička je naklonená.
Hlasný zvuk	Skontrolujte, či je podlaha rovná a či je chladnička umiestnená stabilne. Skontrolujte, či je príslušenstvo umiestnené na správnych miestach.
Tesnenie dvierok netesní	Odstráňte cudzie predmety z tesnenia dvierok. Zahrejte tesnenie dvierok a potom ho ochladte na obnovenie (alebo ho vyfúkajte elektrickým sušičom alebo na zahriatie použite horúci uterák).
Preteká voda	V chladničke je veľmi veľa jedla alebo skladované potraviny obsahujú veľmi veľa vody, čo vedie k silnému rozmrazovaniu. Dvierka nie sú správne zatvorené, čo vedie k zamrznutiu v dôsledku vstupu vzduchu a zvýšenému množstvu vody v dôsledku rozmrazovania.
Horúci povrch spotrebiča	Odvod tepla zabudovaného kondenzátora cez kryt, čo je normálne. Keď sa kryt spotrebiča prehreje z dôvodu vysokej teploty okolia a skladovania príliš veľkého množstva potravín, odporúča sa zabezpečiť riadne vetranie, aby sa uľahčil odvod tepla.

Kondenzácia vlhkosti na povrchu	Kondenzácia vlhkosti na vonkajšom povrchu a tesnení dvierok chladničky je normálna, keď je okolitá vlhkosť veľmi vysoká. Kondenzát stačí utrieť čistou utierkou.
Neobvyklé zvuky	Bzučanie: Kompresor môže počas prevádzky vydávať bzučanie a tieto zvuky sú hlasné, najmä pri štarte alebo zastavení. Toto je normálne. Škrípanie: Chladivo prúdiace dovnútra spotrebiča môže spôsobovať škrípanie, čo je normálne.

Tabuľka 1: Klimatické triedy

Trieda	Symbol	Rozsah teploty okolia v °C
Rozšírená mierna	SN	+10 až +32
Mierna	N	+16 až +32
Subtropická	ST	+16 až +38
Tropická	T	+16 až +43

Rozšírená mierna: „tento chladiaci spotrebič je určený na používanie pri teplote okolia od 10 °C do 32 °C“;

Mierna: „tento chladiaci spotrebič je určený na používanie pri teplote okolia od 16 °C do 32 °C“;

Subtropická: „tento chladiaci spotrebič je určený na používanie pri teplote okolia od 16 °C do 38 °C“;

Tropická: „tento chladiaci spotrebič je určený na používanie pri teplote okolia od 16 °C do 43 °C“;

Kontakt na autorizovaný servis nájdete na www.lord.eu.

V uvedenom autorizovanom servise môžete objednať aj náhradné diely.

Náhradné diely podľa príslušného nariadenia ekodesign získate od autorizovaného servisu počas min. 7 alebo 10 rokov (podľa typu náhradných dielov) od uvedenia posledného kusu modelu spotrebiča na trh v Európskom hospodárskom priestore.

Pred kontaktovaním autorizovaného servisu si prosím pripravte identifikačnú značku modelu a sériové číslo.

Identifikačnú značku modelu a sériové číslo výrobku nájdete na výrobnom štítku umiestnenom na vonkajšej zadnej strane spotrebiča.

Pre rýchle vyhľadanie údajov vášho spotrebiča odporúčame si údaje z výrobného štítku zapísať do tohto návodu pred umiestnením spotrebiča na prevádzkové miesto.

INFORMAČNÝ LIST VÝROBKU

Názov dodávateľa alebo jeho ochranná známka: LORD					
Adresa dodávateľa: LORD Hausgeräte GmbH, Greschbachstraße 17, 76229 Karlsruhe, Nemecko					
Identifikačný kód modelu: C15, C16					
Typ chladiaceho spotrebiča			Kombinovaná chladnička		
Spotrebič s nízkou hlučnosťou:	Nie	Dizajn:	voľne stojaci		
Spotrebič na uchovávanie vína:	Nie	Iné chladiace spotrebiče:	Áno		
Všeobecné parametre výrobku: -					
Parameter		Hodnota	Parameter		Hodnota
Celkové rozmery (v milimetroch)	Výška	2018	Celkový objem (v dm ³ alebo l)	378	
	Šírka	595			
	Hĺbka	660			
EEI (%)		100	Trieda energetickej účinnosti		E
Úroveň vydávaného hluku šíreného vzduchom [dB(A) re 1 pW]		40	Trieda úrovne vydávaného hluku šíreného vzduchom		C
Ročná spotreba energie (kWh/a)		265	Klimatická trieda:		rozšírená mierna/ mierna/ subtropická/ tropická
Minimálna teplota okolia (°C), pre ktorú je chladiaci spotrebič vhodný		10	Maximálna teplota okolia (°C), pre ktorú je chladiaci spotrebič vhodný		43
Zimné nastavenie		Nie			
Parametre oddelení:					
Typ oddelenia		Objem oddelenia (v dm ³ alebo l)	Odporúčané nastavenie teploty pre optimalizované skladovanie potravín (°C)	Mraziaci výkon (kg/24 h)	Typ odmrazovania (automatické odmrazovanie = A, manuálne odmrazovanie = M)
Oddelenie s podmienkami komory	Nie	—	+17	—	—
Oddelenie na uchovávanie vína	Nie	—	+12	—	—
Oddelenie s podmienkami pivnice	Nie	—	+12	—	—

Oddelenie na uchovávanie rýchlo sa kaziacich potravín	Áno	256,0	+4	—	A
Chladienie	Nie	—	+2	—	—
Bez hviezdíčkové alebo výroba ľadu	Nie	—	0	—	—
Jedno hviezdíčkové	Nie	—	-6	—	—
Dvojhviezdíčkové	Nie	—	-12	—	—
Trojhviezdíčkové	Nie	—	-12	—	—
Štvorhviezdíčkové	Áno	122,0	-18	8,50	A
Dvojhviezdíčkový oddiel	Nie	—	-12	—	—
Oddelenie s premenlivou teplotou	typ oddelenia	x,x	x	x,xx (pre štvorhviezdíčkové oddelenia) alebo —	—
Pri štvorhviezdíčkových oddeleniach					
Funkcia rýchleho mrazenia		Áno			
Parametre zdroja svetla: Určené v súlade s delegovaným nariadením komisie (EÚ) 2019/2015					
Typ zdroja svetla		LED			
Trieda energetickej účinnosti		G			
Minimálne trvanie záruky, ktorú ponúka výrobca: 24 mesiacov					
Doplňujúce informácie:					
Webový odkaz na web výrobcu, kde sú informácie uvedené v bode 4 (a) prílohy nariadenia Komisie (EÚ) 2019/2019 nájdené: www.lord.eu					

Informácie o modeli v databáze výrobkov definované v nariadení (EÚ) 2019/2016 nájdete prostredníctvom nasledujúceho internetového odkazu:

C15: <https://eprel.ec.europa.eu/qr/421921>

C16: <https://eprel.ec.europa.eu/qr/421922>

Názov dodávateľa alebo jeho ochranná známka: LORD					
Adresa dodávateľa: LORD Hausgeräte GmbH, Greschbachstraße 17, 76229 Karlsruhe, Nemecko					
Identifikačný kód modelu: C17, C18					
Typ chladiaceho spotrebiča			Kombinovaná chladnička		
Spotrebič s nízkou hlučnosťou:		Nie	Dizajn:		voľne stojaci
Spotrebič na uchovávanie vína:		Nie	Iné chladiace spotrebiče:		Áno
Všeobecné parametre výrobu: -					
Parameter		Hodnota	Parameter		Hodnota
Celkové rozmery (v milimetroch)	Výška	1858	Celkový objem (v dm ³ alebo l)	338	
	Šírka	595			
	Hĺbka	660			
EEI (%)		100	Trieda energetickej účinnosti		E
Úroveň vydávaného hluku šíreného vzduchom [dB(A) re 1 pW]		40	Trieda úrovne vydávaného hluku šíreného vzduchom		C
Ročná spotreba energie (kWh/a)		256	Klimatická trieda:		rozšírená mierna/ mierna/ subtropická/ tropická
Minimálna teplota okolia (°C), pre ktorú je chladiaci spotrebič vhodný		10	Maximálna teplota okolia (°C), pre ktorú je chladiaci spotrebič vhodný		43
Zimné nastavenie		Nie			
Parametre oddelení:					
Typ oddelenia		Objem oddelenia (v dm ³ alebo l)	Odporúčané nastavenie teploty pre optimalizované skladovanie potravín (°C)	Mraziaci výkon (kg/24 h)	Typ odmrazovania (automatické odmrazovanie = A, manuálne odmrazovanie = M)
Oddelenie s podmienkami komory		Nie	—	+17	—
Oddelenie na uchovávanie vína		Nie	—	+12	—
Oddelenie s podmienkami pivnice		Nie	—	+12	—

Oddelenie na uchovávanie rýchlo sa kaziacich potravín	Áno	216,0	+4	—	A
Chladienie	Nie	—	+2	—	—
Bez hviezdíčkové alebo výroba ľadu	Nie	—	0	—	—
Jedno hviezdíčkové	Nie	—	-6	—	—
Dvojhviezdíčkové	Nie	—	-12	—	—
Trojhviezdíčkové	Nie	—	-12	—	—
Štvorhviezdíčkové	Áno	122,0	-18	8,50	A
Dvojhviezdíčkový oddiel	Nie	—	-12	—	—
Oddelenie s premenlivou teplotou	typ oddelenia	x,x	x	x,xx (pre štvorhviezdíčkové oddelenia) alebo —	—
Pri štvorhviezdíčkových oddeleniach					
Funkcia rýchleho mrazenia		Áno			
Parametre zdroja svetla: Určené v súlade s delegovaným nariadením komisie (EÚ) 2019/2015					
Typ zdroja svetla		LED			
Trieda energetickej účinnosti		G			
Minimálne trvanie záruky, ktorú ponúka výrobca: 24 mesiacov					
Doplňujúce informácie:					
Webový odkaz na web výrobcu, kde sú informácie uvedené v bode 4 (a) prílohy nariadenia Komisie (EÚ) 2019/2019 nájdené: www.lord.eu					

Informácie o modeli v databáze výrobkov definované v nariadení (EÚ) 2019/2016 nájdete prostredníctvom nasledujúceho internetového odkazu:

C17: <https://eprel.ec.europa.eu/qr/421923>

C18: <https://eprel.ec.europa.eu/qr/421924>

LORD Hausgeräte GmbH
Greschbachstraße 17
76229 Karlsruhe
Deutschland

info@lord.eu
www.lord.eu