

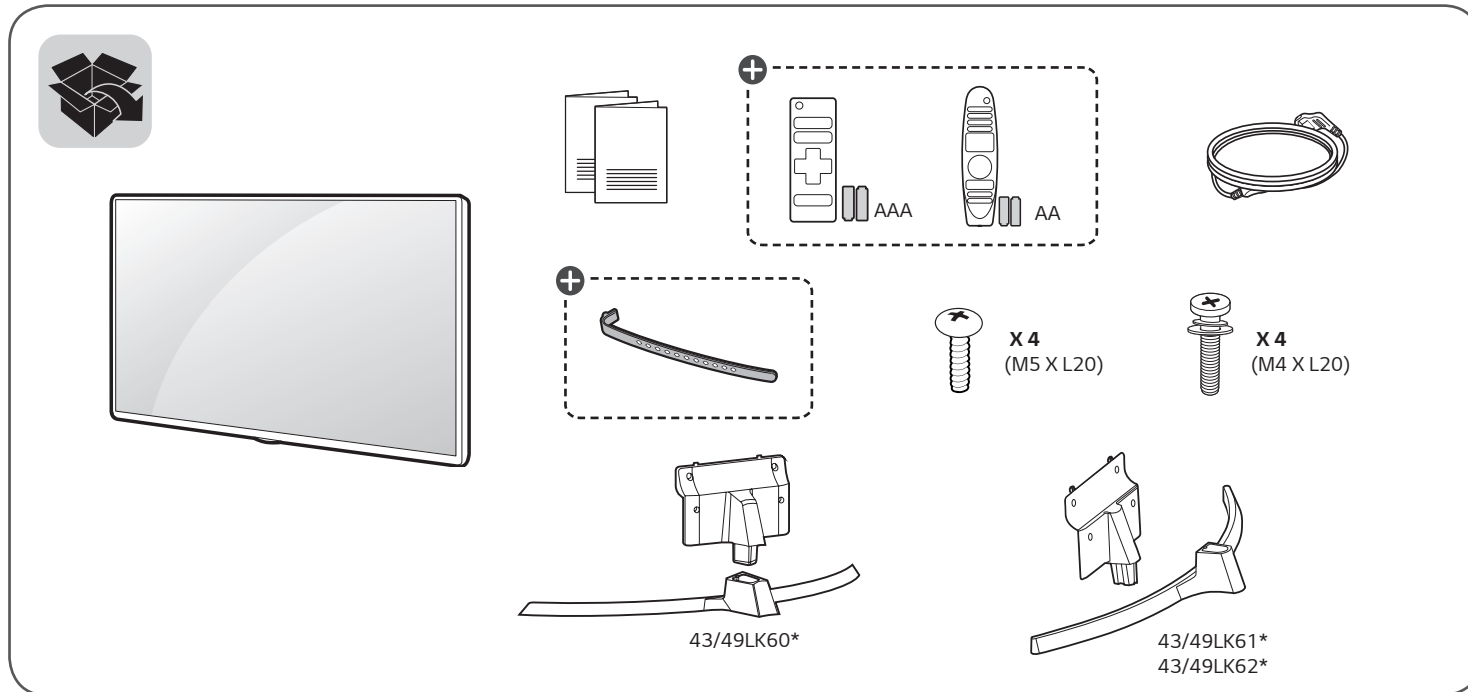

* M F L 7 0 4 4 3 1 0 2 *

(1802-REV01)



43/49LK60*

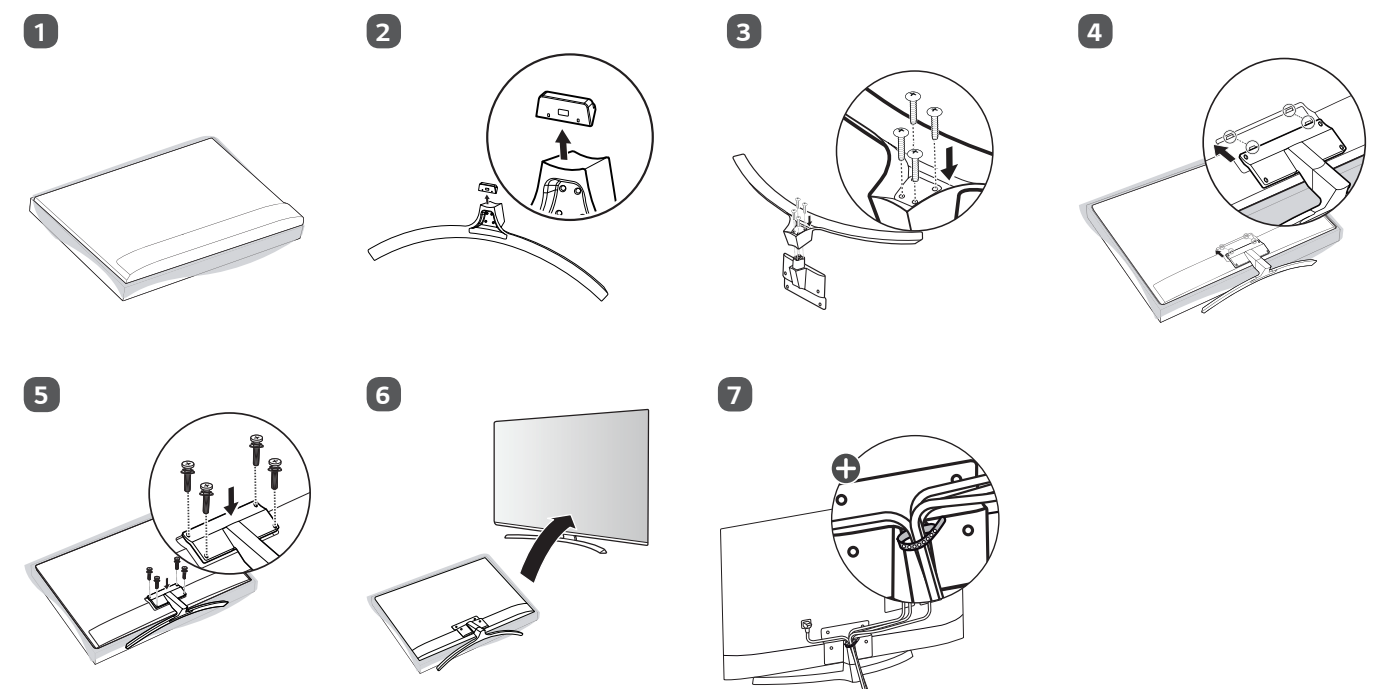

43/49LK61*, 43/49LK62*

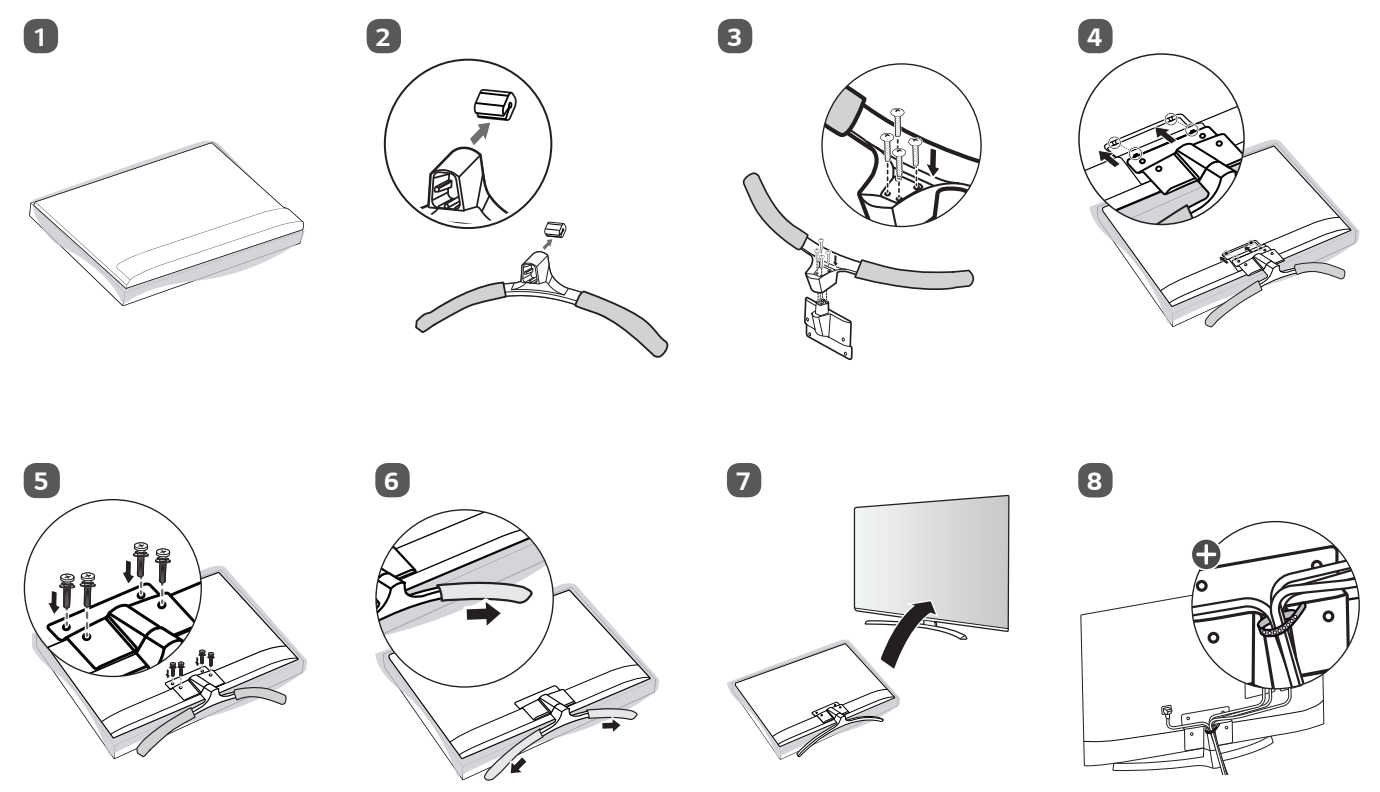

⊕ : Depending on model / Abhängig vom Modell / Selon le modèle / In base al modello / En función del modelo / Dependendo do modelo / Afhankelijk van het model / Ανάλογα με το μοντέλο / Odvisno od modela / Típusfüggő / Zależnie od modelu / Závísí na modelu / V závislosti od modelu / În funcție de model / В ЗАВИСИМОСТ ОТ МОДЕЛА / Sõltub mudelist / Priklauso nuo modelio / Atkarībā no modeļa / U zavisnosti od modela / Ovisno o modelu / Në varësi të modelit / Ovisno o modelu / Во зависност од моделот / Beroende på modell / Avhengig av modell / Afhængigt af modellen / Mallin mukaan / حسب الطراز /



English	<ul style="list-style-type: none"> • Read Safety and Reference. • For the power supply and power consumption, refer to the label attached to the product. 	Magyar	<ul style="list-style-type: none"> • Lásd: Biztonsági óvintézkedések. • A tápellátásra és az áramfogyasztásra vonatkozó adatok a készülékre ragasztott címkén találhatóak.
Deutsch	<ul style="list-style-type: none"> • Bitte lesen Sie Sicherheitshinweise und Referenzen! • Informationen zur Stromversorgung und zum Stromverbrauch sind dem Etikett auf dem Gerät zu entnehmen. 	Polski	<ul style="list-style-type: none"> • Przeczytaj Zasady bezpieczeństwa i informacje dodatkowe. • Dokładne informacje o zasilaniu i zużyciu energii są umieszczone na etykiecie znajdującej się na produkcie.
Français	<ul style="list-style-type: none"> • Lire le document Sécurité et référence. • Reportez-vous à l'étiquette apposée sur le téléviseur pour connaître l'alimentation et la consommation électrique. 	Česky	<ul style="list-style-type: none"> • Přečtěte si část Bezpečnost a reference. • Informace o napájení a příkonu naleznete na štítku připevněném k výrobku.
Italiano	<ul style="list-style-type: none"> • Consultare la sezione Sicurezza e informazioni di riferimento. • Per l'alimentazione e il consumo di energia, consultare l'etichetta applicata sul prodotto. 	Slovenčina	<ul style="list-style-type: none"> • Prečítajte si časť Bezpečnosť a odkazy. • Informácie o zdroji napájania a spotrebe elektrickej energie nájdete na štítku pripojenom k zariadeniu.
Español	<ul style="list-style-type: none"> • Leer Seguridad y Referencias. • Para obtener información acerca de la fuente de alimentación y el consumo de energía, consulte la etiqueta del producto. 	Română	<ul style="list-style-type: none"> • Citiți Siguranță și referințe. • Pentru sursa de alimentare și consumul de energie, consultați eticheta atașată pe produs.
Português	<ul style="list-style-type: none"> • Consulte o manual de Segurança e Referência. • No que respeita à fonte de alimentação e ao consumo de energia, consulte a etiqueta mostrada no produto. 	Български	<ul style="list-style-type: none"> • Прочетете Безопасност и справки. • Направете справка с етикета на продукта за електрозахранването и консумацията на енергия.
Nederlands	<ul style="list-style-type: none"> • Lees Veiligheid en referentie goed door. • Informatie over de stroomvoorziening en het stroomverbruik vindt u op het label op het product. 	Eesti	<ul style="list-style-type: none"> • Lugege jaotist Ohutus ja viited. • Toiteallika ja energiatarbe kohta saate teavet tootele kinnitatud märgiselt.
Ελληνικά	<ul style="list-style-type: none"> • Ανάγνωση Ασφάλεια και Αναφορά. • Για πληροφορίες σχετικά με την τροφοδοσία και την κατανάλωση ενέργειας, δείτε την ετικέτα του προϊόντος. 	Lietuvių k.	<ul style="list-style-type: none"> • Perskaitykite Saugumas ir nuorodos. • Informacijos apie maitinimą ir energijos sąnaudas rasite etikečių ant gaminio.
Slovenščina	<ul style="list-style-type: none"> • Preberite Varnostne informacije in napotki. • Podatke o napajanju in porabi energije si oglejte na nalepki izdelka. 	Latviešu	<ul style="list-style-type: none"> • Izlasiet Drošību un uzzīpi. • Informāciju par elektroenerģijas padevi un patēriņu skatiet izstrādājumam pievienotajā etiķetē.
Hrvatski	<ul style="list-style-type: none"> • Pročitajte Sigurnost i reference. • Informacije o napajanju i potrošnji energije potražite na oznaci koja se nalazi na proizvodu. 	Srpski	<ul style="list-style-type: none"> • Pročitajte Bezbednost i informacije. • Da biste saznali informacije u vezi sa napajanjem i potrošnjom energije, pogledajte oznaku na proizvodu.
Shqip	<ul style="list-style-type: none"> • Lexo Siguria dhe referencat. • Për ushqimin me energji dhe konsumin e energjisë, shih etiketën e ngjitur në produkt. 	Norsk	<ul style="list-style-type: none"> • Les Sikkerhet og referanse. • Hvis du vil ha informasjon om strømforsyning og strømforbruk, kan du se på etiketten som er festet på produktet.
Bosanski	<ul style="list-style-type: none"> • Pročitajte Sigurnost i upućivanje. • Informacije o napajanju električnom energijom i potrošnji električne energije možete pronaći na naljepnici koja se nalazi na proizvodu. 	Dansk	<ul style="list-style-type: none"> • Læs Sikkerhed og Reference. • Du kan få oplysninger om strømforsyning og strømforbrug på mærket, der sidder på produktet.
Македонски	<ul style="list-style-type: none"> • Прочитајте во Безбедносни информации и референтни материјали. • За напојувањето и потрошувачката на енергија, погледнете ја етикетата која е прикачена на производот. 	Suomi	<ul style="list-style-type: none"> • Lue Turvatoimet ja viittaukset. • Tietoja virtalähteestä ja virrankulutuksesta on laitteeseen kiinnitettyssä tarrassa.
Svenska	<ul style="list-style-type: none"> • Läs Säkerhet och referens. • För strömförsörjning och strömförbrukning, se etiketten på produkten. 		<ul style="list-style-type: none"> • قراءة الأمان والرجوع. • لمعرفة المزيد حول مصدر الإمداد بالطاقة المطلوب ومعايير استهلاك الطاقة، راجع الملصق الموجود على المنتج.

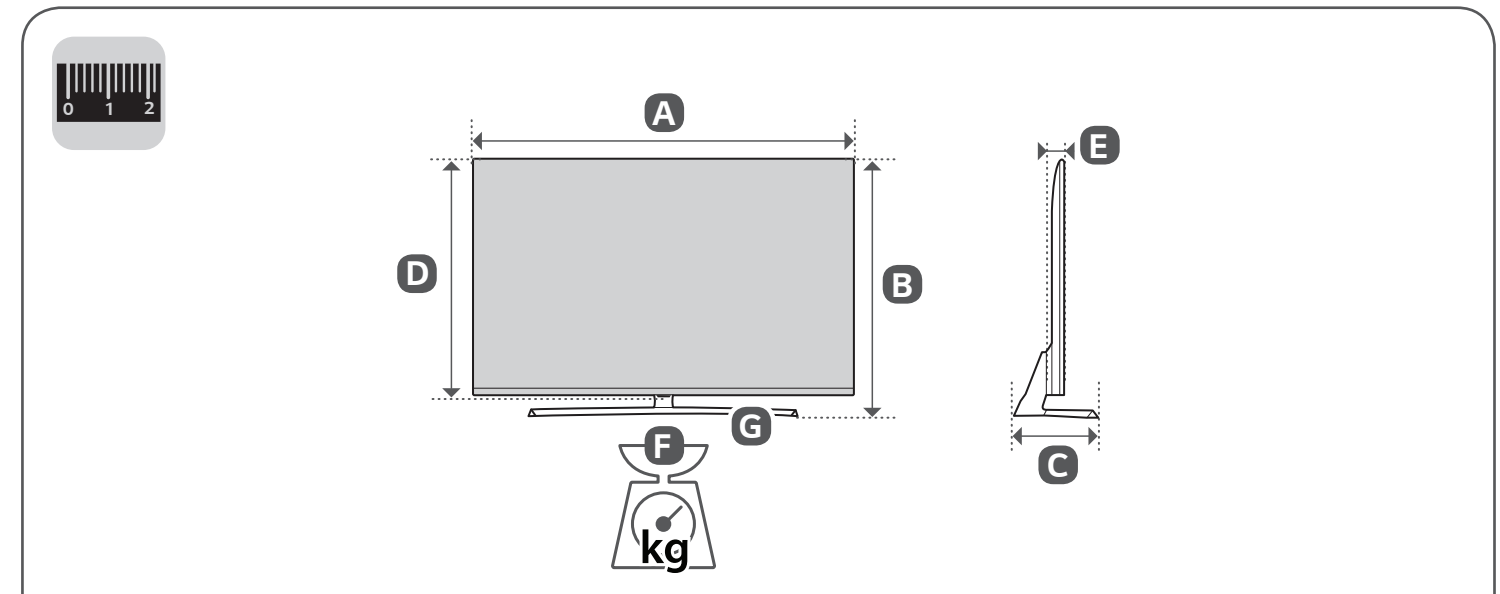
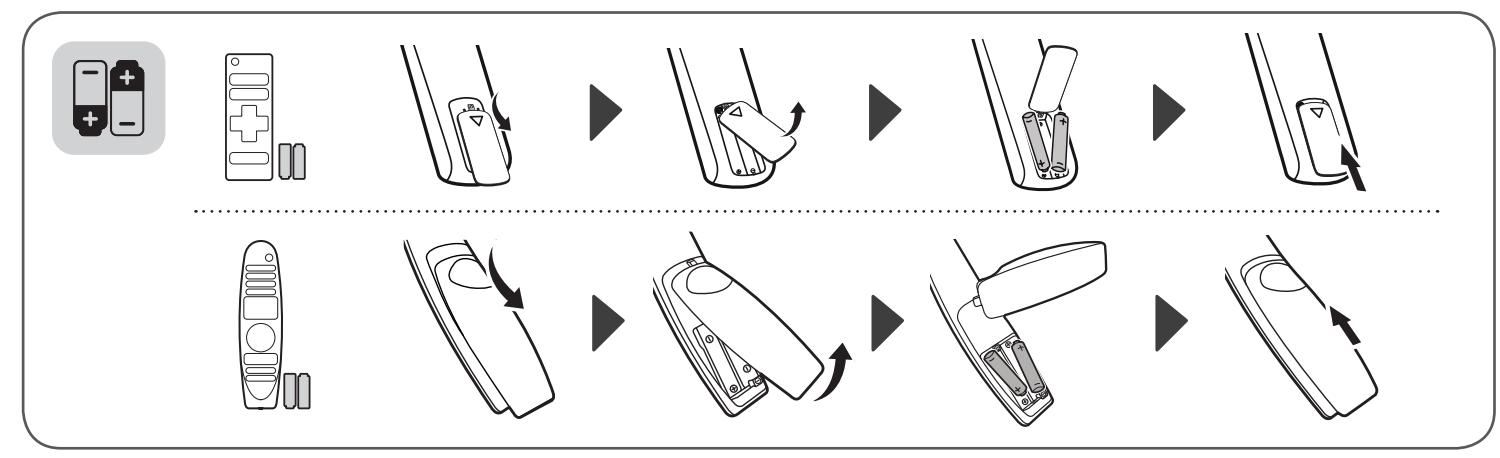
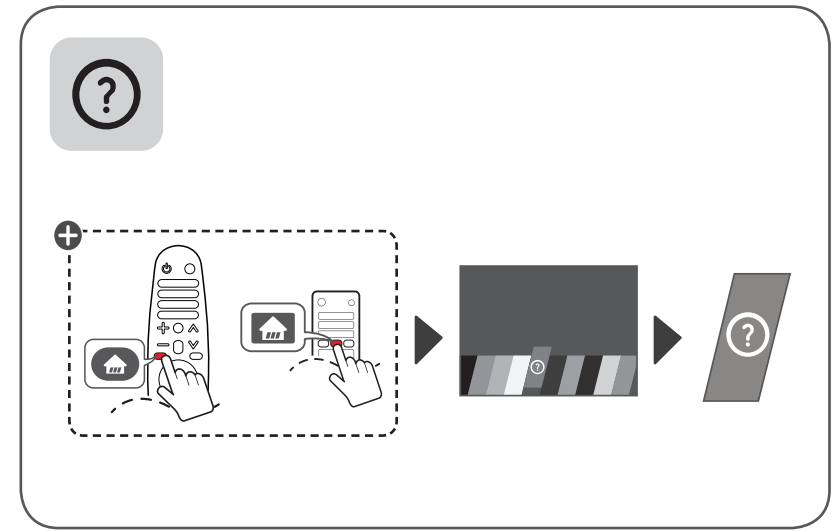
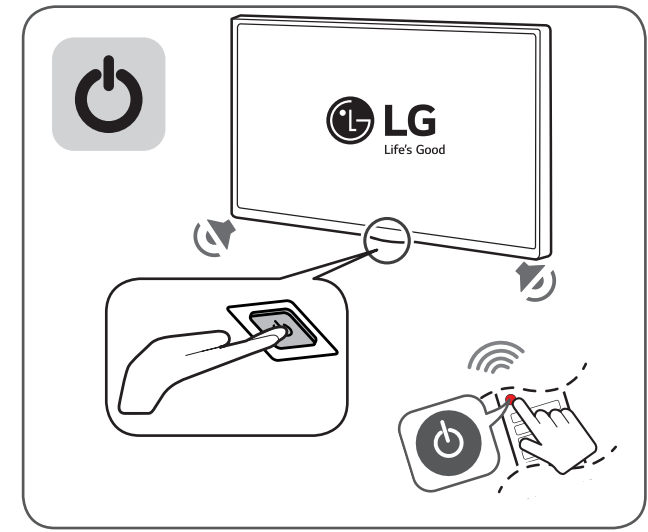
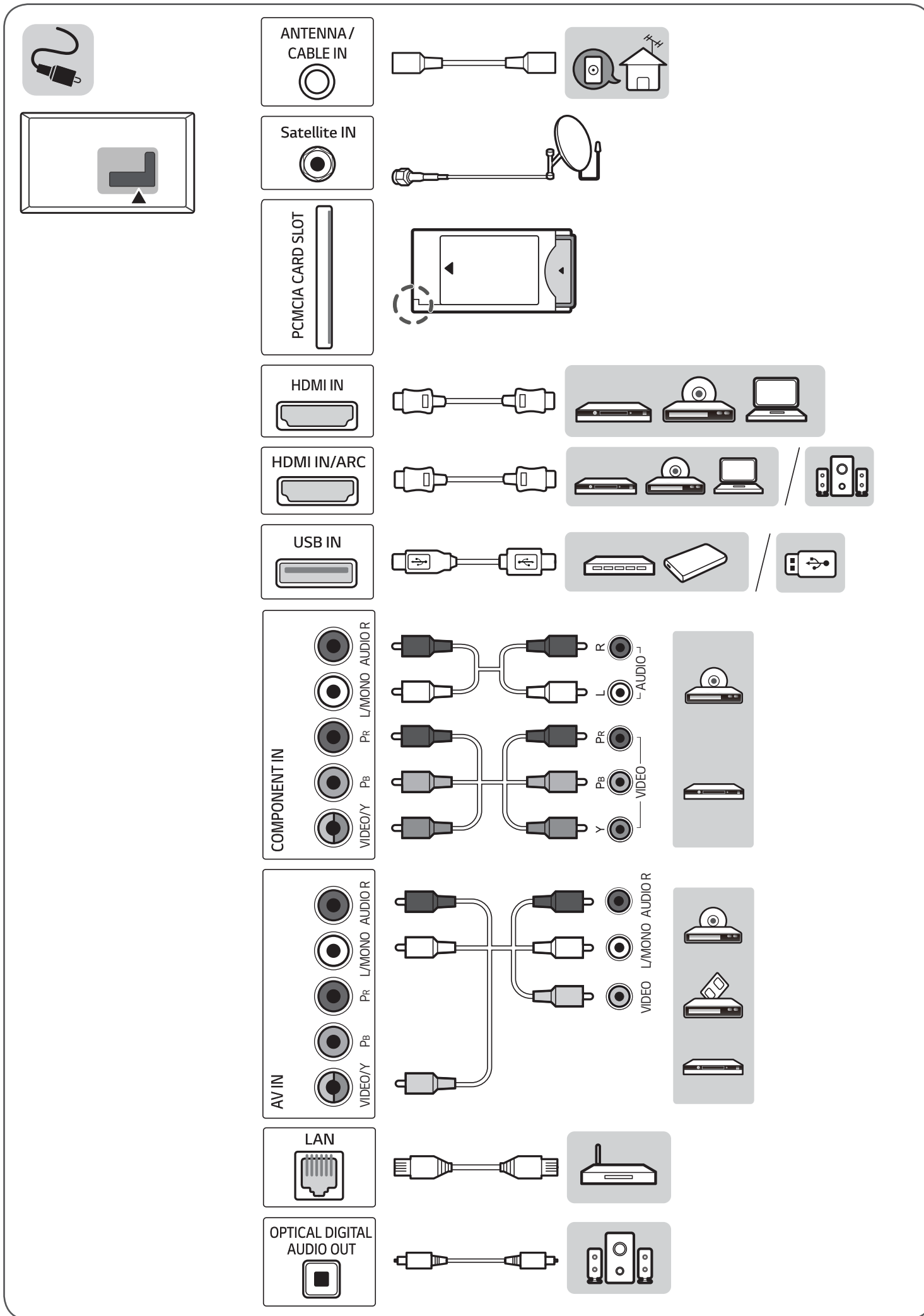

	A	B	C	D	E	F	F-G
	(mm)					(kg)	
43LK6100PLB 43LK6200PLD	975	627	225	571	85.2	9.2	8.1
49LK6100PLB 49LK6200PLD	1108	699	259	646	85.3	11.5	10.2
43LK6000PLF	977	631	235	575	80.8	9.3	8.0
49LK6000PLF	1110	709	259	650	81.1	12.7	11.3
Power requirement					AC 100-240 V - 50 / 60 Hz		



POUŽÍVATEĽSKÁ PRÍRUČKA

Bezpečnosť a odkazy

LED TV*

* Televízory LED spoločnosti LG využívajú obrazovku LCD s podsvietením LED.

Pred použitím zariadenia si pozorne prečítajte túto príručku a odložte si ju pre budúce použitie.

www.lg.com

Autorské práva © 2018 LG Electronics Inc. Všetky práva vyhradené.

Varovanie! Bezpečnostné pokyny



UPOZORNENIE
RIZIKO ZÁSAHU ELEKTRICKÝM PRÚDOM,
NEOTVÁRAŤ



UPOZORNENIE: NEOTVÁRAJTE KRYT (ALEBO ZADNÝ PANEL), ABY STE PREDIŠLI RIZIKU ZÁSAHU ELEKTRICKÝM PRÚDOM. VNÚTRI NIE SÚ ŽIADNE SÚČASTI, KTORÝCH SERVIS BY MOHOL VYKONÁVAŤ POUŽÍVATEĽ. OBRÁŤTE SA NA KVALIFIKOVANÝ SERVISNÝ PERSONÁL.

 Účelom tohto symbolu je upozorniť používateľa na prítomnosť neizolovaného „nebezpečného napätia“ pod krytom produktu, ktoré je dostatočne vysoké na to, aby predstavovalo pre osoby riziko zásahu elektrickým prúdom.

 Účelom tohto symbolu je upozorniť používateľa na dôležité pokyny súvisiace s prevádzkou a údržbou (servisom), ktoré sa nachádzajú v sprievodnej dokumentácii k spotrebiču.

VAROVANIE: CHRÁŇTE ZARIADENIE PRED DAŽDOM A VHLKOSŤOU, ABY STE PREDIŠLI RIZIKU POŽIARU A ZÁSAHU ELEKTRICKÝM PRÚDOM.

SLOVENČINA

- ABY STE ZABRÁNILI ŠÍRENIU POŽIARU, VŽDY UDRŽUJTE SVIEČKY ALEBO INÉ PREDMETY S OTVORENÝM PLAMENOM V BEZPEČNEJ VZDIALENOSTI OD PRODUKTU.
- **Televízor a diaľkový ovládač neumiestňujte na nasledujúce miesta:**
 - Umiestnite produkt mimo dosahu priameho slnečného žiarenia.
 - Miesto s vysokou vlhkosťou, ako je napríklad kúpeľňa
 - Miesto v blízkosti zdroja tepla, ako sú napríklad kachle a iné zariadenia produkujúce teplo.
 - Miesto v blízkosti kuchynských drezov alebo zvlhčovačov, kde produkt môže byť jednoducho vystavený pôsobeniu pary alebo oleja.
 - Miesto vystavené pôsobeniu dažďa alebo vetra.
 - Nevystavujte produkt kvapkajúcej alebo špliechajúcej kvapaline. Na spotrebič ani do priestoru nachádzajúceho sa nad ním (napr. na policičky nad spotrebičom) neumiestňujte predmety naplnené kvapalinami, akými sú vázy, hrnčeky atď.
 - Neumiestňujte televízor do blízkosti horľavých predmetov, akými sú sviečky alebo benzín, ani ho nevystavujte priamym účinkom klimatizácie.
 - Neinštalujte ho v miestach s nadmerným výskytom prachu. V opačnom prípade by mohlo dôjsť k požiaru, úrazu elektrickým prúdom, vznieteniu alebo výbuchu, poruche alebo deformácii produktu.

• Vetranie

- Televízor umiestnite do správne vetranej oblasti. Neinštalujte ho do obmedzeného priestoru, akou je knižnica.
- Produkt neinštalujte na koberec ani na iný mäkký podklad.
- Zapojený produkt neblokujte ani ho nezakrývajte látkou alebo inými materiálmi.
- Dávajte pozor, aby ste sa nedotýkali vetracích otvorov. Vetracie otvory sa môžu pri dlhodobom sledovaní televízora zahriať.
- Chráňte napájací kábel pre fyzickým alebo mechanickým namáhaním, napríklad pred ohybaním, skrúcaním, zaseknutím, privretím do dvier alebo postúpaním. Mimoriadnu pozornosť venujte zástrčkám, sieťovým elektrickým zásuvkám a miestu, kde kábel vychádza zo zariadenia.
- Nehýbte televízorom vtedy, keď je napájací kábel zapojený v zásuvke.
- Nepoužívajte poškodený alebo voľne zasunutý napájací kábel.
- Pri odpájaní napájacieho kábla uchopte kábel za zástrčku. Neodpájajte televízor potiahnutím za napájací kábel.
- Nepripájajte do sieťovej zásuvky príliš veľa zariadení. Mohlo by to spôsobiť požiar alebo úraz elektrickým prúdom.
- **Odpojenie zariadenia od hlavného elektrického napájania**
 - Odpájaním zariadením je sieťová zástrčka. Sieťová zástrčka musí v prípade núdze zostať prístupná.
- Nedovoľte deťom, aby sa šplhali alebo vešali na televízor. Televízor sa môže prevrhnúť a spôsobiť vážne poranenia.
- **Uzemnenie vonkajšej antény** (môže sa líšiť v závislosti od krajiny):
 - Ak je nainštalovaná vonkajšia anténa, dodržujte nižšie uvedené bezpečnostné opatrenia. Systém vonkajšej antény by nemal byť umiestnený v blízkosti nadzemných elektrických vedení ani iných elektrických svetelných alebo silových obvodov, ani tam, kde môže prísť s nimi do kontaktu. V prípade nedodržania tohto bezpečnostného opatrenia môže dôjsť k usmrteniu alebo vážnej ujme na zdraví. Anténny systém musí byť uzemnený tak, aby poskytoval určitú ochranu proti prepätiu a vzniknutým statickým nábojom. Informácie, pokiaľ ide správne uzemnenie stožiaru a nosnej konštrukcie, uzemnenie prírodného vodiča k vybijacej jednotke antény, veľkosť ochranných vodičov, umiestnenie vybijacej jednotky antény, pripojenie k uzemňovacím elektródam a požiadavky na uzemňovacie elektródy, sú uvedené v oddiele 810 amerických elektrotechnických predpisov National Electrical Code (NEC). Uzemnenie antény podľa amerických elektrotechnických predpisov National Electrical Code – norma ANSI/NFPA 70

- **Uzemnenie** (Okrem neuzemnených zariadení.)
 - Televizor s trojkoľikovou uzemnenou zástrčkou na striedavý prúd musí byť pripojený k zásuvke so striedavým elektrickým prúdom. Dbajte na pripojenie uzemiačovacieho vodiča, čím sa zabráni možnému úrazu elektrickým prúdom.
 - Nikdy sa nedotýkajte tohto prístroja ani antény počas búrky. Mohol by vás zasiahnuť elektrický prúd.
 - Dbajte na to, aby bol napájací kábel bezpečne pripojený k televízoru a elektrickej zásuvke. V opačnom prípade môže dôjsť k poškodeniu zástrčky a zásuvky a v mimoriadnych prípadoch k vzniku požiaru.
 - Nevkladajte do produktu kovové ani horľavé predmety. Ak sa do produktu dostane cudzí predmet, odpojte napájací kábel a obráťte sa na stredisko služieb zákazníkom.
 - Nedotýkajte sa konca napájacieho kábla vtedy, keď je kábel zapojený. Mohol by vás zasiahnuť elektrický prúd.
- **V prípade, že nastane niektorá z nižšie uvedených situácií, okamžite odpojte produkt a obráťte sa na miestne stredisko služieb zákazníkom.**
 - Produkt sa poškodil.
 - Ak do produktu (napr. sieťového adaptéra, napájacieho kábla alebo televízora) vnikne voda alebo iná látka.
 - Ak začujete, že z televízora vychádza dym alebo iný zápach
 - Pri búrke alebo vtedy, keď sa televízor dlhší čas nepoužíva.

K televízoru, ktorý nie je odpojený zo siete, je aj po jeho vypnutí diaľkovým ovládaním alebo tlačidlom stále pripojený zdroj striedavého prúdu.
- Nepoužívajte v blízkosti televízora elektrické zariadenie s vysokým napätím (napr. elektrické zariadenie na zabíjanie hmyzu). Mohlo by to spôsobiť poruchu výrobu.
- Nepokúšajte sa tento produkt žiadnym spôsobom upravovať, pokiaľ to spoločnosť LG Electronics písomne nepovolila. Mohlo by dôjsť k náhodnému požiaru alebo zásahu elektrickým prúdom. V prípade potreby vykonania servisu alebo opravy sa obráťte na miestne stredisko služieb zákazníkom. Vykonanie nepovolené úpravy by mohlo mať za následok zrušenie oprávnenia používateľa používať tento produkt.
- Používajte len povolené prídavné zariadenia alebo doplnky schválené spoločnosťou LG Electronics. V opačnom prípade môže dôjsť k požiaru, úrazu elektrickým prúdom, poruche alebo poškodeniu produktu.
- Sieťový adaptér ani napájací kábel nikdy nerozoberajte. Mohlo by to viesť k požiaru alebo zásahu elektrickým prúdom.
- Manipulujte s adaptérom opatrne, aby nedošlo k jeho pádu alebo zasiahnutiu nárazom. Pri náraze by sa adaptér mohol poškodiť.
- Nedotýkajte sa televízora vlhkými rukami. Zníži sa tým riziko vzniku požiaru alebo úrazu elektrickým prúdom. Ak sú koľky zástrčky napájacieho kábla vlhké alebo zaprášené, dôkladne ich osušte alebo z nich zotrite prach.

- **Batérie**
 - Príslušenstvo (batérie atď.) uchovávajte na bezpečnom mieste mimo dosahu detí.
 - Batérie neskratujte, nerozoberajte, ani ich nenechajte prehrievať. Nelikvidujte ich vhadnotením do ohňa. Batérie nesmú byť vystavované nadmernému teplu, preto ich uchovávajte mimo priameho slnečného žiarenia, otvoreného ohňa a elektrických ohrievačov.
- **Premiestňovanie**
 - Pri premiestňovaní musí byť produkt vypnutý, odpojený zo zásuvky a všetky káble musia byť odpojené. Na prenášanie väčších televízorov môžu byť potrebné 2 osoby, prípadne aj viac osôb. Netlačte na predný panel televízora, ani ho nezaťažujte. V opačnom prípade by mohlo dôjsť k poškodeniu produktu, vzniku nebezpečenstva požiaru alebo zraneniu.
 - Uchovávajte obal chrániaci produkt pred vlhkosťou alebo vinylový obal mimo dosahu detí.
 - Chráňte produkt pred nárazom. Nehádzte do produktu ani na obrazovku žiadne predmety.
 - Netlačte na panel príliš silno rukou ani ostrým predmetom, napríklad nechtom, ceruzkou alebo perom, ani po ňom neškriabte. Mohlo by dôjsť k poškodeniu obrazovky.
- **Čistenie**
 - Pred čistením odpojte napájací kábel. Produkt čistite jemne mäkkou a suchou handričkou. Nestriekajte priamo na televízor vodu ani iné kvapaliny. Nikdy nepoužívajte prípravky na čistenie skla, osviežovače vzduchu, insekticídy, mazivá, vosky (automobilové, priemyselné), abrazívne prostriedky, riedidlá, benzény, alkohol atď., ktoré môžu poškodiť produkt a jeho panel. V opačnom prípade by mohlo dôjsť k úrazu elektrickým prúdom alebo poškodeniu produktu.

Príprava

- Inicializácia televízora pri jeho prvom zapnutí od odoslania z továrne môže trvať niekoľko minút.
- Nákres sa môže líšiť od vášho televízora.
- Obrazovka vášho TV sa môže líšiť od obrazovky zobrazenej v tomto návode na obsluhu.
- Dostupné ponuky a možnosti sa môžu líšiť v závislosti od zdroje vstupu alebo modelu výrobku, ktorý používate.
- K tomuto televízoru môžu byť v budúcnosti pridané ďalšie funkcie.
- Zariadenie sa musí nainštalovať do blízkosti miestnej elektrickej zásuvky, ktorá je ľahko prístupná. Zariadenia, ktoré nie sú vybavené tlačidlom zapnutia/vypnutia, vypnite a odpojte napájací kábel.
- Položky dodané s produktom sa môžu u jednotlivých modelov líšiť.
- Technické parametre produktu alebo obsah tejto príručky sa môžu zmeniť bez predchádzajúceho upozornenia v dôsledku inovácie funkcií produktu.
- Pre optimálne pripojenie by malo mať orámovanie káblov HDMI a zariadení USB hrúbku menšiu ako 10 mm a šírku menšiu ako 18 mm. Použite predlžovací kábel, ktorý podporuje rozhranie USB 2.0, ak kábel USB alebo pamäťové zariadenie USB nemožno zasunúť do portu USB na televízore.

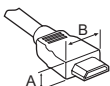

*A ≤ 10 mm

*B ≤ 18 mm

- Použite certifikovaný kábel s pripojeným logom HDMI.
- Ak nepoužijete certifikovaný kábel HDMI, obrazovka nemusí zobrazovať alebo sa môže vyskytnúť chyba pripojenia. (Odporúčané typy káblov HDMI)
 - Vysokorychlostný kábel HDMI®/TM (3 m alebo kratší)
 - Vysokorychlostný kábel HDMI®/TM so sieťou Ethernet (3 m alebo kratší)
- Používanie feritového jadra (V závislosti od modelu)
 - Na zníženie elektromagnetického rušenia v napájacom kábli použite feritové jadro. Jedenkrát navíňte napájací kábel na feritové jadro.

[Strana pri stene]

[Strana pri televízore]

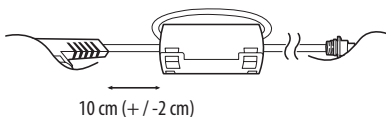

10 cm (+/- 2 cm)

Položky zakúpené samostatne

Samostatne zakúpené položky môžu byť bez upozornenia zmenené alebo upravené s cieľom zlepšenia kvality. Tieto zariadenia si môžete zakúpiť u svojho predajcu. Tieto zariadenia fungujú iba s určitými modelmi.

Názov alebo dizajn modelu sa môže zmeniť na základe aktualizácie funkcií produktu, situácie alebo podmienok výrobcu.

Dialkové ovládanie Magic

(V závislosti od modelu)

AN-MR18BA

V technických parametroch bezdrôtového modulu zistíte, či váš model televízora podporuje Bluetooth. Overíte si tak, či ho možno použiť s dialkovým ovládaním Magic.

Nástenná konzola

(V závislosti od modelu)

Použite skrutky a nástennú konzolu, ktoré spĺňajú normy asociácie VESA. Štandardné rozmery súprav držiakov na stenu sú popísané v nasledujúcej tabuľke.

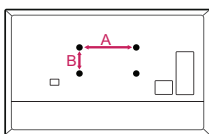

Model	49SK85* 49SK81* 49SK80* 49UK75* 43/50UK65* 43/50UK69* 43/50UK67* 43/50UK64* 43/50UK63* 32/43/49LK61* 32/43/49LK62* 43LK59* 43LK60* 43UK62*	55SK81* 55SK80* 55UK75* 55UK65* 55UK69* 55UK67* 49/55UK64* 49/55UK63* 49LK59* 49LK60* 49/55UK62*
VESA (A x B) (mm)	200 x 200	300 x 300
Štandardná skrutka	M6	M6
Počet skrutiek	4	4
Nástenná konzola	LSW240B MSW240	OLW480B MSW240
Model	55/65SK95* 55/65SK85* 65SK81* 65SK80* 65UK75* 65UK65* 65UK69* 65UK67* 65UK64* 65UK63* 60UK62*	75SK81* 70/75/86UK65* 70/75/86UK67* 75UK62* 70UK69*
VESA (A x B) (mm)	300 x 300	600 x 400
Štandardná skrutka	M6	M8
Počet skrutiek	4	4
Nástenná konzola	OLW480B	LSW640B

Zdvíhanie a premiestňovanie televízora

Pred premiestňovaním alebo zdvíhaním televízora si prečítajte nasledujúce pokyny, aby sa predišlo poškrabaniu alebo poškodeniu televízora a aby sa zabezpečil bezproblémový prenos bez ohľadu na typ a veľkosť.

- Odporúča sa premiestňovať televízor v škatuli alebo v pôvodnom balení, v ktorom bol televízor dodaný.
- Pred premiestňovaním alebo zdvíhaním televízora odpojte napájací kábel a všetky káble.
- Aby sa zabránilo poškodeniu, pri manipulácii s televízorom by mala byť obrazovka otočená smerom od vás.



- Pevne uchopte vrchnú a spodnú časť rámu televízora. Uistite sa, že nedržíte priehľadnú časť, reproduktor ani oblasť mriežky reproduktora.

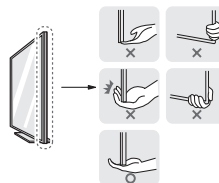

- Veľký televízor by mali premiestňovať minimálne 2 ľudia.
- Pri ručnom premiestňovaní televízora držte televízor podľa nasledujúceho obrázku.

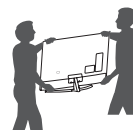

- Pri premiestňovaní televízora sa vyhýbajte nárazom a nadmernému chveniu.
- Pri premiestňovaní televízora držte televízor vzpriamene, neotáčajte ho nabok ani ho nenahýňajte doľava alebo doprava.
- Nevyvíjajte nadmerný tlak, ktorý by mohol spôsobiť napnutie/ohnutie rámu. Mohlo by to viesť k poškodeniu obrazovky.
- Pri manipulácii s televízorom dávajte pozor, aby ste nepoškodili vysúvacie tlačidlá.



- Nikdy sa nedotýkajte obrazovky, pretože to môže viesť k jej poškodeniu.
- Nepremiestňujte televízor ťahaním za držiaky káblov, pretože by sa držiaky mohli zlomiť a mohlo by dôjsť k zraneniu osôb alebo poškodeniu televízora.
- Keď k televízoru pripájate stojan, obrazovku položte prednou stranou nadol na vypodložený stôl alebo plochy podklad, aby nedošlo k poškrabaniu obrazovky.

Umiestnenie na stôl

- 1 Zdvihnite televízor, položte ho na stôl a upravte ho do zvislej polohy.
 - Nechajte medzeru od steny (najmenej) 10 cm kvôli dostatočnému vetraniu.

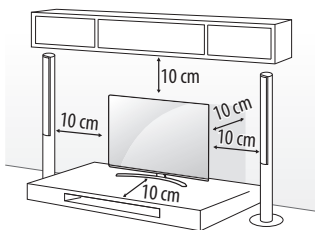

(V závislosti od modelu)

- 2 Zapojte napájací kábel do elektrickej zásuvky.



- Pri montáži výrobku neaplikujte na skrutkovacie časti cudzie látky (oleje, mazivá atď.). (Inak hrozí poškodenie výrobku.)
- Ak produkt inštalujete na stojan, je potrebné produkt zaistiť proti prevrhnutiu. V opačnom prípade sa produkt môže prevrhnúť a spôsobiť poranenia.
- Aby ste zabezpečili bezpečnosť a dlhú životnosť produktu, nepoužívajte žiadne neschválené príslušenstvo.
- Záruka sa nevzťahuje na akékoľvek poškodenie alebo zranenie spôsobené používaním neschváleného príslušenstva.
- Uistite sa, že skrutky sú správne zasunuté a bezpečne utiahnuté. (Ak nie sú dostatočne dotiahnuté, televízor sa po inštalácii môže nakloniť dopredu.) Nepoužívajte nadmernú silu a nedoťahujte skrutky príliš silno, pretože sa tým môžu poškodiť a nebudú správne utiahnuté.

Pripevnenie televízora na stenu

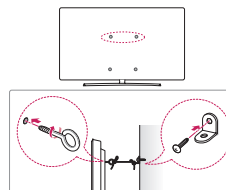

(V závislosti od modelu)

- 1 Vložte a pritiahnite skrutky s okom alebo televízne konzoly a skrutky na zadnej strane televízora.
 - Ak sú v mieste pre skrutky s okom vložené iné skrutky, najprv odstráňte tieto skrutky.
- 2 Nástenné konzoly pripevnite skrutkami k stene.

Postavte nástenné konzoly a skrutky s okom na zadnej časti televízora oproti sebe.
- 3 Pevne spojte skrutky s okom a nástenné konzoly pomocou silnej šnúry. Šnúra musí viesť vodorovne s rovným povrchom.
 - Na zabezpečenie televízora použite dostatočne veľkú a silnú plošinu alebo skrinku.
 - Konzoly, skrutky a lanka nie sú súčasťou dodávky. Môžete si ich zakúpiť u svojho lokálneho predajcu.

Montáž na stenu

K zadnej strane televízora opatrne pripojte voliteľnú nástennú konzolu a nainštalujte ju na pevnú stenu kolmú k podlahe. Ak chcete pripojiť televízor k iným stavebným materiálom, obráťte sa na kvalifikovaných pracovníkov. Spoločnosť LG odporúča, aby montáž vykonal vyskolený profesionálny inštalatér. Odporúčame vám používať nástennú konzolu spoločnosti LG. Nástenná konzola od spoločnosti LG sa jednoducho presúva aj s pripojenými káblami. Ak nepoužívate nástennú konzolu spoločnosti LG, používajte takú nástennú konzolu, pri ktorej je zariadenie primerane zabezpečené v stene s dostatkom miesta na umožnenie pripojenia externých zariadení. Pred inštaláciou pevných nástenných konzol sa odporúča pripojiť všetky káble.

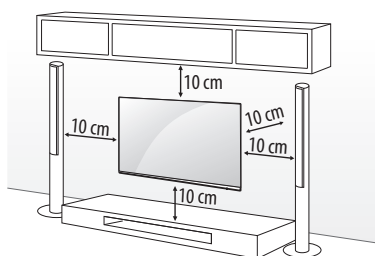

(V závislosti od modelu)



- Pred inštaláciou TV na stenu odstráňte stojan vykonaním postupu montáže stojana v opačnom poradí krokov.
- Ďalšie informácie o skrutkách a nástennom držiaku nájdete v časti Položky zakúpené samostatne.
- Ak chcete produkt namontovať na stenu, na zadnú stranu produktu pripevnite montážne rozhranie kompatibilné s normou VESA (voliteľná súčasť). Pri inštalácii súpravy na použitie nástennej konzoly (voliteľné súčasti) súpravu pozorne upevnite tak, aby nespadla na zem.
- Pri montáži televízora na stenu dbajte na to, aby televízor nevisel na napájacom a signálnom kábli, ktoré sa nachádzajú na zadnej strane televízora.
- Neinštalujte tento produkt na stenu, pretože by mohol byť vystavený pôsobeniu oleja alebo olejovým čistočkám. Môže dôjsť k poškodeniu produktu a jeho pádu.

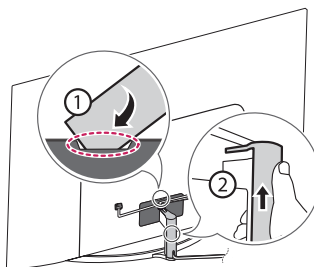

- Na odpojenie krytu kábla nepoužívajte ostré predmety. Mohlo by dôjsť k poškodeniu kábla alebo skrinky. Taktiež ste by mohli zraniť sami seba. (V závislosti od modelu)
- Pri montáži montážneho držiaka na stenu odporúčame chrániť otvor pre stojan lepiacou páskou, aby ste predišli vniknutiu prachu a hmyzu. (V závislosti od modelu)

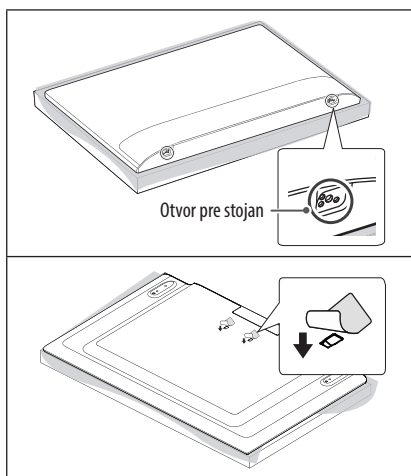

Pripojenia

K televízoru môžete pripájať rôzne externé zariadenia a prepínaním režimov vstupu vybrať príslušné externé zariadenie. Viac informácií o pripájaní externého zariadenia nájdete v príručke dodanej s príslušným zariadením.

Anténa/kábel

Pripojte televízor ku konektoru antény v stene prostredníctvom kábla RF (75 Ω).

- Ak chcete používať viac ako 2 monitory, použite rozdeľovač signálu.
- Ak je kvalita obrazu slabá, na vylepšenie kvality obrazu správne pripojte zosilňovač signálu.
- Ak je pripojená anténa a kvalita obrazu je nízka, skúste otočiť anténu správnym smerom.
- Kábel na pripojenie antény a konvertor nie sú súčasťou dodávky.
- V prípade polohy, ktorá nie je podporovaná vysielaním v kvalite ULTRA HD, tento televízor nedokáže prijímať vysielania v kvalite ULTRA HD priamo. (V závislosti od modelu)

Parabolická anténa

Pripojte televízor k satelitnej parabolickej anténe cez konektor satelitu prostredníctvom kábla RF (75 Ω). (V závislosti od modelu)

Modul CI

Prezeranie zakódovaných (platených) služieb v digitálnom televízornom režime. (V závislosti od modelu)

- Skontrolujte, či je modul CI vložený do otvoru na kartu PCMCIA v správnom smere. Ak modul nie je vložený správne, môže dôjsť k poškodeniu televízora a otvoru na kartu PCMCIA.
- Ak televízor po pripojení modulu CI+ CAM nezobrazuje žiadne video ani zvuk, kontaktujte operátora pozemného/káblového/satelitného vysielania.

Iné pripojenia

Pripojte váš televízor k externým zariadeniam. Ak chcete získať lepšiu kvalitu obrazu a zvuku, pripojte externé zariadenie a televízor pomocou kábla HDMI. Samostatný kábel nie je súčasťou dodávky.

HDMI

- Podporovaný formát zvuku cez konektor HDMI :
(V závislosti od modelu)
DTS (44,1 kHz / 48 kHz / 88,2 kHz / 96 kHz),
DTS HD (44,1 kHz / 48 kHz / 88,2 kHz / 96 kHz / 176,4 kHz / 192 kHz),
True HD (48 kHz),
Dolby Digital / Dolby Digital Plus (32 kHz / 44,1 kHz / 48 kHz),
PCM (32 kHz / 44,1 kHz / 48 kHz / 96 kHz / 192 kHz)

(Platí len pre UHD modely)

-  → **Obraz** → **Ďalšie nastavenia** → **HDMI ULTRA HD Deep Colour**
 - Zap. : Podporuje rozlíšenie 4K @ 50/60 Hz (4:4:4, 4:2:2, 4:2:0)
 - Vyp. : Podporuje rozlíšenie 4K @ 50/60 Hz, 8 bitov (4:2:0)Ak zariadenie pripojené cez Vstup tiež podporuje funkciu ULTRA HD Deep Colour, váš obrazok môže byť ostrejší. Ak však zariadenie túto funkciu nepodporuje, nemusí fungovať správne. V takom prípade zmeňte nastavenie televízora pre funkciu **HDMI ULTRA HD Deep Colour** na Vypnuté.

USB

Niektoré rozbočovače USB nemusia fungovať. Ak sa zariadenie USB pripojené pomocou rozbočovača USB nepodarí rozpoznať, pripojte ho priamo k portu USB na televízore.

Externé zariadenia

Dostupné externé zariadenia sú: Blu-ray prehrávač, HD prijímače, DVD prehrávače, videorekordéry, audiosystémy, pamäťové zariadenia USB, počítač, herné zariadenia a ďalšie externé zariadenia.

- Pripojenie externého zariadenia sa môže líšiť podľa príslušného modelu.
- Externé zariadenia pripájajte k televízoru bez ohľadu na poradie TV portu.
- Ak zaznamenávate televízny program na Blu-ray/DVD rekordér alebo videorekordér, pripojte televízny vstupný signálový kábel k televízoru cez DVD rekordér alebo videorekordér. Viac informácií o zaznamenávaní nájdete v príručke dodanej s pripojeným zariadením.
- Postupujte podľa pokynov v príručke k externému zariadeniu.

- Ak pripájate k televízoru herné zariadenie, použite kábel dodaný s herným zariadením.
- V režime PC sa môže s rozlíšením, vertikálnym vzorom, kontrastom alebo jasom spájať šum. Ak je prítomný šum, zmeňte výstup z PC na iné rozlíšenie, zmeňte obnovovací kmitočet na iný kmitočet, prípadne nastavujte v ponuke Obraz jas a kontrast, až kým nedosiahnete čistý obraz.
- V režime PC sa v závislosti od grafickej karty môže stať, že určité nastavenia rozlíšenia nemusia pracovať správne.
- Ak sa na počítači prehráva obsah v rozlíšení ULTRA HD, obraz alebo zvuk sa môže občas narušiť v závislosti od výkonu počítača. (V závislosti od modelu)
- Pri pripájaní k drôtovej miestnej sieti LAN odporúčame použiť káble kategórie 7 (CAT 7). (Iba keď je k dispozícii LAN port.)
- Pri rade LK si možno obrázky HDR (High Dynamic Range, vysoký dynamický rozsah) prezerat cez internet alebo prostredníctvom zariadení kompatibilných s rozhraním USB a HDMI 1.4.

Dialkové nastavenie RS-232C

Informácie o nastavení externého ovládacieho zariadenia RS-232C nájdete na lokalite www.lg.com. Stiahnite si príručku a pozorne si ju prečítajte. (V závislosti od modelu)



- Pri pripájaní externých zariadení dajte pozor, aby sa vám televízor neprevrhol alebo aby vám nespadol. Mohlo by to viesť k poraneniu osôb alebo poškodeniu produktu.
- Pri pripájaní externých zariadení (napríklad konzol pre videohry) skontrolujte, či je dĺžka pripájacích káblov dostatočná. V opačnom prípade by sa produkt mohol prevrhnúť, čo môže spôsobiť poranenia alebo poškodenie produktu.

Použitie tlačidla

Prostredníctvom tlačidla môžete jednoducho ovládať funkcie televízora.



Základné funkcie

	Napájanie zapnuté (Stlačte) Vypnúť napájanie ¹ (Stlačte a podržte) Ovládanie ponuky (Stlačte ²) Výber ponuky (Stlačte a podržte ³)
--	--

- 1 Všetky spustené aplikácie sa zatvoria, a akýkoľvek prebiehajúce nahrávanie sa zastaví. (V závislosti od krajiny)
- 2 Pre navigáciu v ponuke krátko stlačte tlačidlo, keď je televízor zapnutý.
- 3 Funkciu môžete používať prostredníctvom ponuky ovládania.

Nastavenie ponuky

Keď je televízor zapnutý, stlačte raz tlačidlo . Položky ponuky môžete upraviť prostredníctvom tlačidla.

	Vypnite televízor.
	Zmena vstupného zdroja.
	Prechádzanie cez uložené programy.
	Nastavenie úrovne hlasitosti.

Používanie diaľkového ovládania

(V závislosti od modelu)

Popisy v tejto príručke vychádzajú z tlačidiel diaľkového ovládača. Pozorne si prečítajte túto príručku a používajte televízor správne.

Pri výmene batérií otvorte kryt priečinka pre batérie, vložte batérie (1,5 V, typ AAA) a zachovajte pritom správnu polohu pólov (+) a (-) podľa nálepky vo vnútri priečinka a zatvorte kryt priečinka pre batérie. Ak chcete batérie vybrať, vykonajte činnosti inštalácie v opačnom poradí.

Dajte na to, aby ste diaľkovým ovládačom mierili na snímač diaľkového ovládania na televízore.

SLOVENČINA

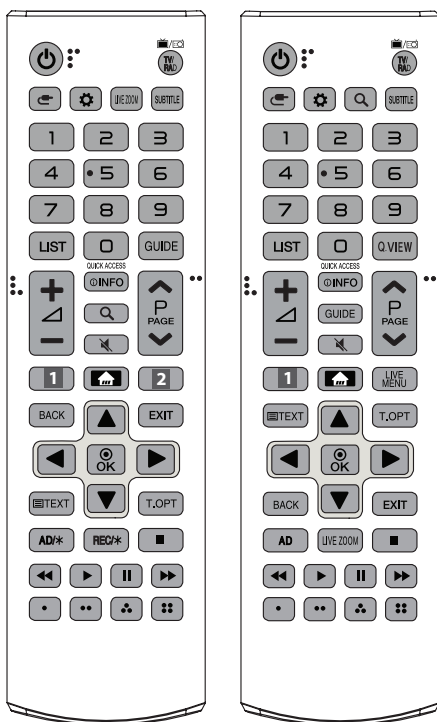

(Niektoré tlačidlá a služby nemusia byť k dispozícii v závislosti od modelu alebo regiónu.)

* Ak chcete použiť toto tlačidlo, stlačte a podržte ho na dlhšie ako 3 sekundy.

- (NAPÁJANIE) Zapínanie a vypínanie televízora.
- VÝBER PROGRAMU v režime Rádio, TV a DTV.
- (VSTUP) Zmena vstupného zdroja.
- (RÝCHLE NASTAVENIA) Prístup k rýchlym nastaveniam.
- LIVE ZOOM Priblížením na zvolenú oblasť ju môžete zobraziť na celú obrazovku.
- SUBTITLE Zobrazenie preferovaných titulkov v digitálnom režime.
- ČÍSELNÉ TLAČIDLÁ Zadávanie čísiel.
- LIST Prístup k zoznamu uložených programov.
- GUIDE Zobrazenie Sprievodcu programami.
- Q.VIEW Návrat k predošlému programu.
- QUICK ACCESS* Prístup k aplikácii alebo živému televíznemu vysielaniu Live TV získate pomocou číselných tlačidiel príslušných funkcií.
- + / - Nastavenie úrovne hlasitosti.
- INFO Zobrazenie informácií aktuálneho programu a obrazovky.
- Q (VYHĽADÁVANIE) Vyhľadávajte obsah, ako sú televízne programy, filmy a ďalšie videá, alebo vyhľadávajte na internete zadaním vyhľadávaných výrazov do vyhľadávacieho poľa.
- * (STLMIŤ ZVUK) Vypnutie všetkých zvukov.
- * (STLMIŤ ZVUK) Slúži na otvorenie ponuky **Prístupnosť**.
- ^ P v Prechádzanie cez uložené programy.
- ^ PAGE v Prechod na predchádzajúcu alebo nasledujúcu obrazovku.
- 1, 2 Tlačidlá služieb prenosu údajov Pripojenie k službe prenosu videa.
- (DOMOV) Prístup k DOMOV ponuke.
- * (DOMOV) Zobrazenie predchádzajúcej histórie.
- LIVE MENU Zobrazuje zoznam Kanály a ponuku Odporúčané.
- BACK Návrat na predchádzajúcu úroveň.
- EXIT Zrušenie všetkých obrazoviek OSD a návrat do režimu sledovania TV.
- Navigačné tlačidlá (hore/dole/vľavo/vpravo) Prechádzanie cez ponuky alebo možnosti.
- OK Výber ponúk alebo možností a potvrdenie vykonaných nastavení.
- Tlačidlá teletextu (TEXT, T.OPT) Tieto tlačidlá sa používajú na zobrazenie teletextu.
- AD, AD/* Zapne sa funkcia popisov zvuku. (V závislosti od modelu)
- REC/* Spustíte nahrávanie a zobrazí sa ponuka nahrávania. (Len pre modely s podporou Time Machine^{Ready}) (V závislosti od modelu)
- Ovládacie tlačidlá (■, ▶, II, ◀, ►) Slúži na ovládanie mediálneho obsahu.
- , **, -, ** Prístup k špeciálnym funkciám v určitých ponukách.

Používanie diaľkového ovládania Magic

(V závislosti od modelu)

Popisy v tejto príručke vychádzajú z tlačidiel diaľkového ovládača. Pozorne si prečítajte túto príručku a používajte televízor správne.

Po zobrazení hlásenia „Batéria vášho diaľkového ovládania Magic je takmer vybitá. Vymeňte batériu.“ vymeňte batériu.

Pri výmene batérií otvorte kryt priečinka pre batérie, vložte batérie (1,5 V, typ AA) a zachovajte pritom správnu polohu pólov (+) a (-) podľa nálepky vo vnútri priečinka a potom zatvorte kryt priečinka pre batérie. Uistite sa, že je diaľkový ovládač namierený smerom k snímaču diaľkového ovládača na televízore. Ak chcete batérie vybrať, vykonajte činnosti inštalácie v opačnom poradí.

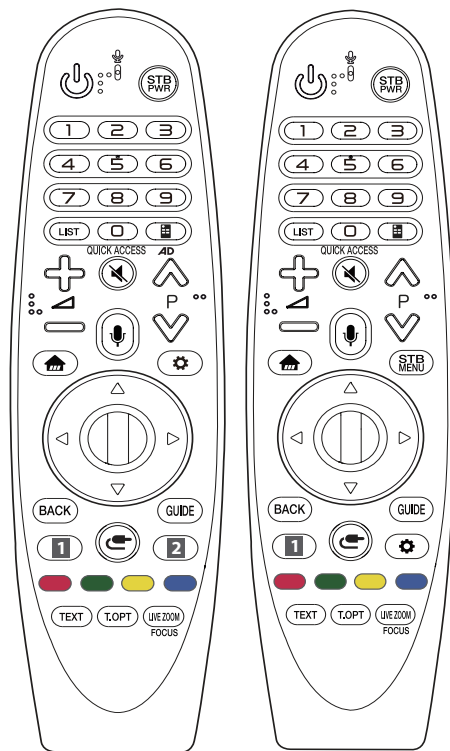

(Niektoré tlačidlá a služby nemusia byť k dispozícii v závislosti od modelu alebo regiónu.)

* Ak chcete použiť toto tlačidlo, stlačte a podržte ho na dlhšie ako 3 sekundy.

(NAPÁJANIE) Zapínanie a vypínanie televízora.

STB PWR Set-top box môžete zapínať alebo vypínať, ako ho pridáte do univerzálneho diaľkového ovládania vášho televízora.

Číselné tlačidlá Zadávanie čísiel.

LIST Prístup k zoznamu uložených programov.

(Ovládanie z obrazovky) Zobrazí ovládanie z obrazovky.

- Priamy prístup na ponuku univerzálneho zobrazenia v niektorých krajinách.

AD* Zapne sa funkcia popisov zvuku.

QUICK ACCESS* Prístup k aplikácii alebo živému televíznemu vysielaniu Live TV získate pomocou číselných tlačidiel príslušných funkcií.

+ **-** Nastavenie úrovne hlasitosti.

(STLMIŤ ZVUK) Vypnutie všetkých zvukov.

*** (STLMIŤ ZVUK)** Služí na otvorenie ponuky **Prístupnosť**.

P Prechádzanie cez uložené programy.

(Rozpoznávanie hlasu)

Na použitie funkcie rozpoznávania hlasu je potrebné sieťové pripojenie. Keď sa na obrazovke televízora aktivuje pole funkcie zobrazenia hlasom, stlačte a podržte tlačidlo a potom nahlas povedzte príkaz.

(DOMOV) Prístup k DOMOV ponuke.

(DOMOV) Zobrazenie predchádzajúcej histórie.

STB MENU Zobrazí úvodnú ponuku set-top boxu.

- Keď nepoužívate na sledovanie set-top box: zobrazí sa obrazovka set-top boxu.

(Kolesko (OK)) Stlačením stredného koleska vyberiete ponuku. Pomocou koleskového tlačidla môžete meniť programy.

△ ▽ ◀ ▶ (hore/dole/vľavo/vpravo) Stlačením tlačidiel hore, dole, vľavo alebo vpravo prechádzate cez ponuky. Keď stlačíte tlačidlá △ ▽ ◀ ▶ a kurzor je práve zobrazený, kurzor zmizne z obrazovky a diaľkové ovládanie Magic bude fungovať ako bežné diaľkové ovládanie. Aby sa kurzor znova zobrazil na obrazovke, zatrasťe diaľkovým ovládačom Magic doprava a doľava.

BACK Návrat na predchádzajúcu úroveň.

BACK* Zrušenie všetkých obrazoviek OSD a návrat do prezerania posledného vstupu.

GUIDE Zobrazenie Sprievodcu programami.

1, 2 Tlačidlá služieb prenosu údajov Pripojenie k službe prenosu videa.

(VSTUP) Zmena vstupného zdroja.

*** (VSTUP)** Služí na zobrazenie všetkých zoznamov externých vstupov.

(Rýchle nastavenia) Prístup k rýchlym nastaveniam.

*** (Rýchle nastavenia)** Služí na zobrazenie ponuky **Všetky nastavenia**.

Red, Green, Yellow, Blue Prístup k špeciálnym funkciám v určitých ponukách.

(Červené tlačidlo) Služí na spustenie funkcie nahrávania.

Tlačidlá teletextu (TEXT, T.OPT) Tieto tlačidlá sa používajú na zobrazenie teletextu.

LIVE ZOOM Priblížením na zvolenú oblasť ju môžete zobraziť na celú obrazovku.

FOCUS* Môžete priblížiť oblasť, na ktorú je nasmerované diaľkové ovládanie.

Registrácia diaľkového ovládania Magic

Postup pri registrácii diaľkového ovládania Magic

Ak chcete používať diaľkové ovládanie Magic, musíte ho spárovať s vaším TV.

- 1 Do diaľkového ovládania Magic vložte batérie a zapnite TV.
- 2 Namierte diaľkové ovládanie Magic na TV a stlačte tlačidlo  **Koliesko (OK)** na diaľkovom ovládaní.

* Ak sa v TV nepodarí zaregistrovať diaľkové ovládanie Magic, vypnite a opätovne zapnite TV a skúste to znova.

Postup pri zrušení registrácie diaľkového ovládania Magic

Ak chcete zrušiť párovanie diaľkového ovládania Magic, stlačte naraz tlačidlá **BACK** a  (**DOMOV**) a 5 sekúnd ich podržte.

* Stlačením a podržaním tlačidla **GUIDE** môžete naraz zrušiť a znova zaregistrovať diaľkové ovládanie Magic.



- Nepoužívajte nové batérie spolu so starými batériami. Mohlo by to viesť k prehrievaniu alebo pretečeniu batérií.
- Nedodržanie správnej polarität batérie môže spôsobiť prasknutie alebo vytečenie batérie, čo môže mať za následok vznik požiaru, poranenie alebo znečistenie okolitého prostredia.
- Tento prístroj je napájaný batériami. Pri likvidácii batérií postupujte v súlade s príslušnými platnými predpismi o ochrane životného prostredia. Informácie o likvidácii alebo recyklácii vám poskytnú príslušné miestne orgány.
- Batérie, a to aj v prípade, že sa nachádzajú vnútri produktu, sa nesmú vystavovať nadmernému teplu, napr. slnečnému žiareniu, ohňu a podobne.

Riešenie problémov

Nemožno ovládať televízor pomocou diaľkového ovládača.

- Skontrolujte snímač diaľkového ovládača na produkte a skúste znova.
- Skontrolujte, či nie je medzi produktom a diaľkovým ovládačom nejaká prekážka.
- Skontrolujte, či batérie stále fungujú a či sú správne uložené (⊕ na ⊕, ⊖ na ⊖).

Žiadny obraz ani zvuk.

- Skontrolujte, či je produkt zapnutý.
- Skontrolujte, či je napájací kábel zapojený do zásuvky.
- Skontrolujte, či je zásuvka v poriadku tým, že k nej pripojíte iné produkty.

Televízor sa náhle vypne.

- Skontrolujte nastavenia kontroly napájania. Mohlo dôjsť k výpadku elektrického prúdu.
- Skontrolujte, či je aktivovaná funkcia automatického vypnutia v nastavenom čase.
- Ak je televízor zapnutý, ale neprijíma žiadny signál, televízor sa po 15 minútach automaticky vypne.

Pri pripájaní k počítaču (HDMI) sa nezistí žiadny signál.

- Pomocou diaľkového ovládača televízor vypnite a zapnite.
- Znovu pripojte kábel HDMI.
- Pri zapnutom televízore reštartujte počítač.

Neobvyklý obraz

- Ak je produkt na dotyk studený, po zapnutí môže mierne „blikat“. Ide o bežný jav, nejde o poruchu produktu.
- Tento panel je pokročilým produktom, ktorý disponuje miliónmi pixelov. Na paneli môžete vidieť malé čierne bodky alebo jasne sfarbené bodky (červené, modré alebo zelené) s veľkosťou 1 ppm. Nenaznačuje to žiadnu poruchu a nemá to vplyv na výkon a spoľahlivosť produktu. Tento jav sa vyskytuje aj u produktov inej značky a nezakladá nárok na výmenu produktu alebo vrátenie peňazí.
- V závislosti od vašej polohy pri pozeraní (zľava/sprava/zhora/zdola) sa vám môže zdať, že jas a farby panela sa menia. Tento jav sa vyskytuje v dôsledku vlastností panela. Nesúvisí s výkonom produktu a nejde o poruchu.
- Zobrazovanie statického obrázka na dlhší čas môže spôsobiť vypálenie obrazu. Na obrazovke nezobrazujte dlhší čas nehybný obraz.

Sprievodné zvuky

- „Praskot“: Pri sledovaní alebo vypínaní televízora môžete počuť praskot, ktorý vzniká pri tepelnom zmršťovaní plastov v dôsledku zmeny teploty a vlhkosti. Tento zvuk je bežný v prípade produktov, v ktorých sa vyžaduje tepelná deformácia.
- Bzučanie elektrických obvodov alebo panela: Vysokorýchlostný prepínací obvod, ktorý poskytuje prevažné množstvo prúdu potrebného na prevádzku produktu, generuje nízkočrevný zvuk. Tento zvuk sa líši v závislosti od produktu. Generovaný zvuk nemá vplyv na výkon a spoľahlivosť produktu.



- Pri čistení produktu dbajte na to, aby sa do medzery medzi hornou, ľavou a pravou stranou panela a vodiaceho panela nedostala voda ani žiadne cudzie predmety. (V závislosti od modelu)

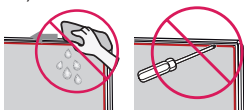

- Z tkaniny vyžmýkajte nadbytočnú vodu alebo čistiaci prostriedok.
- Vodu ani čistiaci prostriedok nestriekajte priamo na obrazovku televízora.
- Na suchú tkaninu nasprejajte iba množstvo vody alebo čistiaceho prostriedku potrebné na utretie obrazovky.

Technické parametre

(V závislosti od krajiny)

Špecifikácie vysielania				
	Digitálna TV			Analógová TV
Televízny systém	DVB-S/S2 ¹ DVB-C DVB-T DVB-T2 ¹			PAL/SECAM B/G, D/K, I SECAM L
Pokrytie kanála (Pásmo)	DVB-S/S2	DVB-C	DVB-T/T2	46 až 862 MHz
	950 až 2 150 MHz	46 až 890 MHz	VHF III : 174 až 230 MHz UHF IV : 470 až 606 MHz UHF V : 606 až 862 MHz S pásmo II : 230 až 300 MHz S pásmo III : 300 až 470 MHz	
Maximálny počet programov, ktoré sa dajú uložiť	6 000	3 000		
Impedancia vonkajšej antény	75 Ω			
Modul CI (Š x V x H)	100,0 mm x 55,0 mm x 5,0 mm			

¹ V závislosti od krajiny

(Len modely LK59*, LK60*, LK61*A, 32LK615*)

Technické parametre pre bezdrôtový modul (LGSWFAC71)	
Bezdrôtovú sieť LAN (IEEE 802.11a/b/g/n/ac)	
Frekvenčný rozsah	Výstupný výkon (max.)
2 400 až 2 483,5 MHz	13 dBm
5 150 až 5 725 MHz	16,5 dBm
5 725 až 5 850 MHz (Pre krajiny mimo EÚ)	10 dBm
<p>Kanály pásma sa môžu líšiť v závislosti od krajiny, používateľ preto nemôže zmeniť ani upraviť prevádzkovú frekvenciu. Tento produkt je nastavený na regionálnu tabuľku frekvencií.</p> <p>Informácia pre používateľov: Toto zariadenie by malo byť namontované a používané v minimálnej vzdialenosti 20 cm medzi zariadením a používateľom.</p> <p>Štandard "IEEE 802.11ac" nie je dostupný vo všetkých krajinách.</p>	

(Okrem modelu LK59*, LK60*, LK61*A, 32LK615*)

Technické parametre pre bezdrôtový modul (LGSBWAC72)	
Bezdrôtová sieť LAN (IEEE 802.11a/b/g/n/ac)	
Frekvenčný rozsah	Výstupný výkon (max.)
2 400 až 2 483,5 MHz	14 dBm
5 150 až 5 725 MHz	16,5 dBm
5 725 až 5 850 MHz (Pre krajiny mimo EÚ)	11,5 dBm
Bluetooth	
Frekvenčný rozsah	Výstupný výkon (max.)
2 400 až 2 483,5 MHz	8,5 dBm
<p>Kanály pásma sa môžu líšiť v závislosti od krajiny, používateľ preto nemôže zmeniť ani upraviť prevádzkovú frekvenciu. Tento produkt je nastavený na regionálnu tabuľku frekvencií.</p> <p>Informácia pre používateľov: Toto zariadenie by malo byť namontované a používané v minimálnej vzdialenosti 20 cm medzi zariadením a používateľom.</p> <p>Štandard "IEEE 802.11ac" nie je dostupný vo všetkých krajinách.</p>	

Podmienky prostredia	
Prevádzková teplota	0 °C až 40 °C
Prevádzková vlhkosť	Menej ako 80 %
Teplota pri skladovaní	-20 °C až 60 °C
Vlhkosť pri skladovaní	Menej ako 85 %

SLOVENČINA

Informácie o softvéri typu Open Source

Ak chcete získať zdrojový kód, ktorý sa poskytuje na základe licencie GPL, LGPL, MPL a ďalších licencií typu Open Source (s otvoreným zdrojovým kódom) a ktorý je obsiahnutý v tomto produkte, navštívte webovú lokalitu <http://opensource.lge.com>.

Okrem zdrojového kódu si taktiež môžete prevziať všetky uvedené licenčné podmienky, upozornenia týkajúce sa zrieknutia záruky a autorských práv.

Spoločnosť LG Electronics vám tiež poskytne kód otvoreného zdroja na disku CD-ROM za poplatok, ktorý bude pokrývať náklady na takúto distribúciu (ako sú náklady na médiá, doručenie a manipuláciu), a to na základe e-mailovej žiadosti odoslanej na opensource@lge.com.

Táto ponuka platí tri roky od posledného odoslania tohto produktu. Táto ponuka platí pre každého, komu bola táto informácia doručená.

Licencie

Podporované licencie sa môžu u jednotlivých modelov líšiť.



SLOVENČINA



POUŽÍVATEĽSKÁ PRÍRUČKA

EXTERNÉ OVLÁDANIE NASTAVENIE ZARIADENÍ

Pred použitím zariadenia si pozorne prečítajte túto príručku a odložte si ju pre budúce použitie.

KÓDY TLAČIDIEL

- Táto funkcia nie je dostupná pre všetky modely.

Kód (Hexadecimálne)	Funkcia	Poznámka	Kód (Hexadecimálne)	Funkcia	Poznámka
00	CH +, PR +	Tlačidlo diaľkového ovládania	53	Zoznam	Tlačidlo diaľkového ovládania
01	CH -, PR -	Tlačidlo diaľkového ovládania	5B	Ukončiť	Tlačidlo diaľkového ovládania
02	Volume +	Tlačidlo diaľkového ovládania	60	PIP(AD)	Tlačidlo diaľkového ovládania
03	Hlasitosť -	Tlačidlo diaľkového ovládania	61	Modrá	Tlačidlo diaľkového ovládania
06	> (Kláves so šípkou/šípka doprava)	Tlačidlo diaľkového ovládania	63	Žltá	Tlačidlo diaľkového ovládania
07	< (Kláves so šípkou/šípka doľava)	Tlačidlo diaľkového ovládania	71	Zelená	Tlačidlo diaľkového ovládania
08	Power (Napájanie)	Tlačidlo diaľkového ovládania	72	Červená	Tlačidlo diaľkového ovládania
09	Mute (Stlmiť)	Tlačidlo diaľkového ovládania	79	Pomer/Pomer strán	Tlačidlo diaľkového ovládania
0B	Vstup	Tlačidlo diaľkového ovládania	91	AD (Popis zvuku)	Tlačidlo diaľkového ovládania
0E	SPÁNOK	Tlačidlo diaľkového ovládania	7A	Používateľská príručka	Tlačidlo diaľkového ovládania
0F	TV, TV/RAD	Tlačidlo diaľkového ovládania	7C	Smart/Home	Tlačidlo diaľkového ovládania
10 – 19	* Numerické tlačidlá 0 – 9	Tlačidlo diaľkového ovládania	7E	SIMPLINK	Tlačidlo diaľkového ovládania
1A	Q.View/Flashback	Tlačidlo diaľkového ovládania	8E	▶▶ [Forward (dopredu)]	Tlačidlo diaľkového ovládania
1E	FAV [Favorite Channel (Obľúbené kanály)]	Tlačidlo diaľkového ovládania	8F	◀◀ [Rewind (Pretočiť)]	Tlačidlo diaľkového ovládania
20	Text (Teletext)	Tlačidlo diaľkového ovládania	AA	Informácie	Tlačidlo diaľkového ovládania
21	T. Opt (Možnosti teletextu)	Tlačidlo diaľkového ovládania	AB	Sprievodca programami	Tlačidlo diaľkového ovládania
28	Návrat (SPÄŤ)	Tlačidlo diaľkového ovládania	B0	▶ [Play (Prehrať)]	Tlačidlo diaľkového ovládania
30	AV režim (audio/video)	Tlačidlo diaľkového ovládania	B1	■ [Stop/Live TV (Zastaviť/ Zoznam súborov)]	Tlačidlo diaľkového ovládania
39	Popis/Titulok	Tlačidlo diaľkového ovládania	BA	[Freeze/Slow Play/Pause (Pozastaviť/Pomalé prehrávanie/Prerušit)]	Tlačidlo diaľkového ovládania
40	∧ (Kláves so šípkou/kurzor nahor)	Tlačidlo diaľkového ovládania	BB	Futbal	Tlačidlo diaľkového ovládania
41	∨ (Kláves so šípkou/kurzor nadol)	Tlačidlo diaľkového ovládania	BD	● (NAHR.)	Tlačidlo diaľkového ovládania
42	Moje aplikácie	Tlačidlo diaľkového ovládania	DC	3D	Tlačidlo diaľkového ovládania
43	Ponuka / Nastavenia	Tlačidlo diaľkového ovládania	99	Autokonfigurácia	Tlačidlo diaľkového ovládania
44	OK / Enter	Tlačidlo diaľkového ovládania	9F	Aplikácie / *	Tlačidlo diaľkového ovládania
45	Q.Menu (Rýchle ponuky)	Tlačidlo diaľkového ovládania	9B	TV/PC	Tlačidlo diaľkového ovládania
4C	Zoznam, – (iba ATSC)	Tlačidlo diaľkového ovládania			

* Kód tlačidla 4C (0x4C) je dostupný pre modely ATSC/ISDB, ktoré používajú hlavný/podriadený kanál. (Pre modely určené pre Južnú Kóreu, Japonsko, Severnú Ameriku, Južnú Ameriku s výnimkou Kolumbie)

NASTAVENIE EXTERNÉHO OVLÁDACIEHO ZARIADENIA

- Zobrazenie sa môže líšiť od vášho televízora.

Ak chcete funkcie produktu ovládať externe, zapojte pripojenie USB k sériovému prevodníku/vstup RS-232C do externého ovládacieho zariadenia (ako napr. počítača alebo ovládacieho systému A/V).

Poznámka: Typ portu ovládacieho zariadenia na televízore sa môže líšiť v závislosti od série modelov.

* Upozorňujeme, že nie všetky modely podporujú tento typ pripojenia.

* Kábel sa nedodáva.

Zariadenie USB do sériového portu pomocou kábla USB

Typ USB

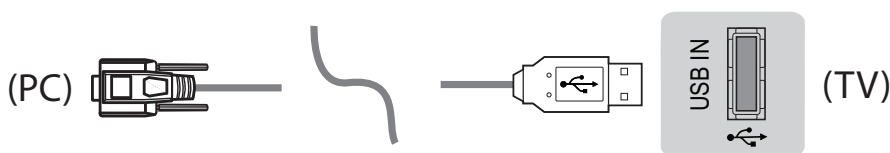

- Televízor LGTV podporuje zapojenie zariadenia USB s čipom PL2303 (ID výrobcu: 0x0557, ID produktu: 0x2008) do sériového portu, ktoré nie je vyrobené ani dodávané spoločnosťou LG.
- Môžete si ho zakúpiť v obchodoch s počítačovými potrebami, ktoré predávajú komponenty pre profesionálnych pracovníkov IT podpory.

RS-232C s káblom RS232C

Typ DE9 (D-Sub 9pin)

- Na prepojenie počítača a televízora, ktoré je bližšie opísané v používateľskej príručke, si musíte zakúpiť konektor RS-232C (DE9, D-Sub 9-pinový zásuvkový typ) ku káblu RS-232C.



Rozhranie pripojenia sa môže líšiť v závislosti od typu vášho televízora.

Typ konektora slúchadiel

- Pre prepojenie počítača a televízora, ktoré je bližšie opísané v používateľskej príručke, si musíte zakúpiť konektor ku káblu typu RS-232.
- * Ostatné modely pripojte pomocou portu USB.
- * Rozhranie pripojenia sa môže líšiť v závislosti od typu vášho televízora.

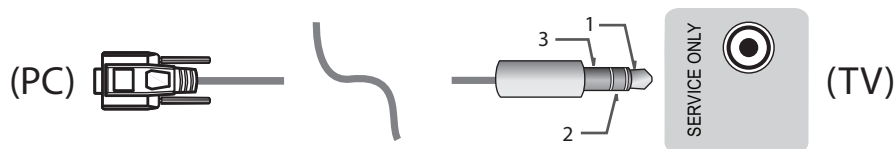

– alebo

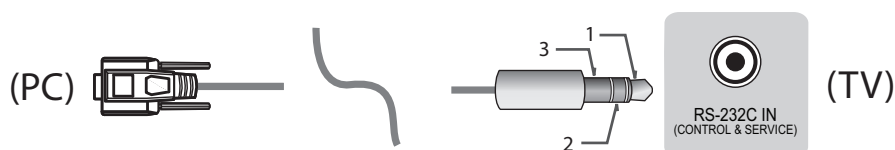

Počítač zákazníka

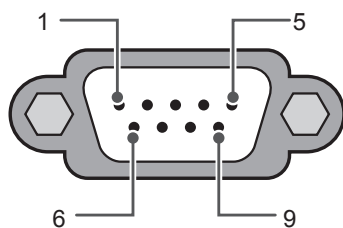
RS-232C
(Sériový port)

Konfigurácie RS-232C

3-vodičové zapojenie (neštandardné zapojenie)

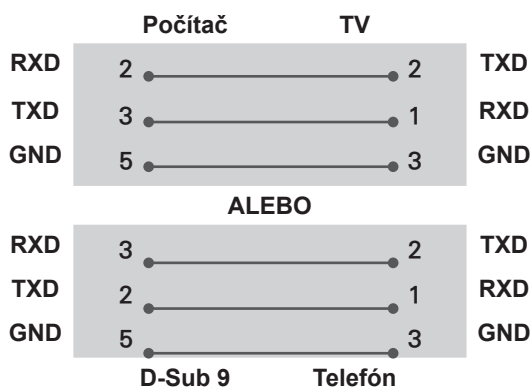

Set ID

Set ID entifikačného čísla nájdete v časti „Mapovanie skutočných dát“ na str.6

1. Ak chcete prejsť do hlavných ponúk, stlačte tlačidlo **SETTINGS**.
2. Stláčaním navigačných tlačidiel prejdite na položku (***Všeobecné** → **O tomto televízore** alebo **MOŽNOSTI**) a stlačte tlačidlo **OK**.
3. Pomocou navigačných tlačidiel prejdite na položku **Nastaviť ID** a stlačte tlačidlo **OK**.
4. Prechádzaním doľava alebo doprava vyberte požadované identifikačné číslo televízora a vyberte možnosť **ZATVORIŤ**. Rozsah nastavenia je 1 – 99.
5. Po dokončení stlačte tlačidlo **KONIEC**.

* (V závislosti od modelu)

Komunikačné parametre

- Prenosová rýchlosť: 9600 bps (UART)
- Dĺžka dát: 8 bitov
- Parita: žiadna
- Bit ukončenia: 1 bit
- Komunikačný kód: kód ASCII
- Použite prekrížený (obrátенý) kábel.

Zoznam príkazov

(V závislosti od modelu)

	COMMAND1	COMMAND2	DATA (Hexadecimálne)		COMMAND1	COMMAND2	DATA (Hexadecimálne)
01. Napájanie*	k	a	00 až 01	15. Vyváženie	k	t	00 až 64
02. Pomer strán	k	c	(str.7)	16. Farebný tón	x	u	00 až 64
03. Vypnúť obrazovku)	k	d	(str.7)	17. Metóda ISM	j	p	(str.8)
04. Vypnúť zvuk	k	e	00 až 01	18. Ekvalizér	j	v	(str.8)
05. Ovládanie hlasitosti	k	f	00 až 64	19. Šetrenie energie	j	q	00 až 05
06. Kontrast	k	g	00 až 64	20. Príkaz ladenia	m	a	(str.9)
07. Jas	k	h	00 až 64	21. Pridať/ Odstrániť (Preskočiť) kanál (program)	m	b	00 až 01
08. Farba	k	i	00 až 64	22. Tlačidlo	m	c	Kódy tlačidiel
09. Odtieň	k	j	00 až 64	23. Ovládanie podsvietenia	m	g	00 až 64
10. Ostrosť	k	k	00 až 32	24. Voľba vstupu	x	b	(str.11)
11. Výber OSD	k	l	00 až 01	25. 3D (Len 3D modely)]	x	t	(str.11)
12. Režim uzamknutia diaľkového ovládača	k	m	00 až 01	26. Rozšírené 3D (Len 3D modely)]	x	v	(str.11)
13. Výšky	k	r	00 až 64	27. Automatická konfigurácia	j	u	(str.12)
14. Basy	k	s	00 až 64				

* Poznámka: Počas prehrávania alebo nahrávania médií sa nevykonávajú žiadne príkazy s výnimkou príkazov Napájanie (ka) a Tlačidlo (mc) a budú sa považovať za príkazy NG.
S káblom RS232C môže televízor odosielať príkaz „ka command“, keď je vypnutý alebo keď je zapnutý. V prípade konvertorového kábla USB-na-sériový port je možné príkaz komunikovať, len keď je televízor zapnutý.

Protokol prenosu/prijímania

Prenos

[Command1][Command2][][Set ID][][Data][Cr]

[Command 1] : Prvý príkaz na ovládanie televízora. (j, k, m alebo x)

[Command 2] : Druhý príkaz na ovládanie televízora.

[Set ID] : Položku [Set ID] môžete nastaviť výberom požadovaného identifikačného čísla monitora v ponuke možností.

Rozsah nastavenia v televízore je 1 až 99. Ak je [Set ID] nastavené na „0“, je možné ovládať každý pripojený televízor.

* [Set ID] sa v ponuke zobrazuje ako dekadické číslo (1 až 99). V protokole prenosu/prijímania je však uvádzané v hexadecimálnom tvare (0x00 až 0x63).

[DATA] : Na prenos dát príkazu (hexadecimálne). Prenos dát „FF“ slúži na prečítanie stavu príkazu.

[Cr] : Nový riadok – kód ASCII 0x0D

[] : Medzera - kód ASCII „medzera 0x20“

Potvrdenie OK

[Command2][][Set ID][][OK][Data][x]

* Monitor prenáša potvrdenie ACK (acknowledgement) na základe tohto formátu pri prijímaní normálnych dát. Ak sa súčasne čítajú dáta, indikuje aktuálne dáta o stave. Ak sa dáta zapisujú, vráti dáta počítača.

Potvrdenie chyby

[Command2][][Set ID][][NG][Data][x]

* Monitor prenáša potvrdenie ACK (acknowledgement) na základe tohto formátu pri prijímaní abnormálnych dát z nerealizovateľných funkcií alebo komunikačných chýb.

Data 00: Nepovolený kód

Mapovanie skutočných dát (Hexadecimálne → dekadické)

* Keď uvádzate [data] v hexadecimálnej sústave, používajte nasledujúcu prevodovú tabuľku.

* Príkaz ladenia kanála (ma) používa na voľbu čísla kanála dvoj-bajtovú hexadecimálnu hodnotu ([data]).

00: Krok 0	32: Krok 50 (Set ID 50)	FE: Krok 254
01: Krok 1 (Set ID 1)	33: Krok 51 (Set ID 51)	FF: Krok 255
...
0A: Krok 10 (Set ID 10)	63: Krok 99 (Set ID 99)	01 00: Krok 256
...
0F: Krok 15 (Set ID 15)	C7: Krok 199	27 0E: Krok 9998
10: Krok 16 (Set ID 16)	C8: Krok 200	27 0F: Krok 9999
...

* Príkazy môžu fungovať rozdielne v závislosti od modelu a signálu.

01. Napájanie (Príkaz: k a)

- Ovládanie napájania pri *zapnutom alebo vypnutom zariadení.

Transmission[k][a][][Set ID][][Data][Cr]

Data 00: Vypnutie napájania 01: *Zapnutie napájania

Ack [a][][Set ID][][OK/NG][Data][x]

- TV Show (TV programy) je v stave Power On or *Off (Napájanie zapnuté alebo *vypnuté)

Transmission[k][a][][Set ID][][Data][Cr]

Ack [a][][Set ID][][OK][Data][x]

- * Podobne, ak iné funkcie prenášajú dáta „F“ v tomto formáte, spätná väzba potvrdzovacích dát uvádza stav každej funkcie.

02. Pomer strán (Command: k c) (Main Picture Size) (Veľkosť hlavného obrazu)

- Nastavenie formátu obrazovky. (Hlavný formát obrazu)

Formát obrazovky môžete nastaviť aj prostredníctvom ponuky Pomer strán v rýchlejšej ponuke Q.MENU alebo v ponuke PICTURE.

Transmission [k][c][][Set ID][][Data][Cr]

Data 01: Normálna obrazovka (4:3)	07: 14:9 (Európa, Kolumbia, Blízky východ, Ázia okrem Južnej Kórey a Japonska)
02: Širokouhlá obrazovka (16:9)	09: * Just Scan (Iba skenovanie)
04: Priblíženie	0B : Celá šírka (Európa, Kolumbia, Blízky východ, Ázia okrem Južnej Kórey a Japonska)
05: Priblíženie 2 (Iba Južná Amerika s výnimkou Kolumbie)	10 až 1F: Kino – priblíženie 1 až 16
06: Nastaviť programom/ Pôvodné	

Ack [c][][Set ID][][OK/NG][Data][x]

- * Použitím vstupu počítača si zvolíte pomer strán obrazovky 16:9 alebo 4:3.
- * V režimoch DTV/HDMI/Komponent (vysoké rozlíšenie) je k dispozícii funkcia Iba skenovanie.
- * Režim Celá šírka môže pracovať rozdielne v závislosti od modelu a v režime DTV je plne podporovaný, v režime ATV, AV iba čiastočne.

03. Vypnúť obrazovku (Command: k d)

- Výber vypnutia/zapnutia obrazovky.

Transmission [k][d][][Set ID][][Data][Cr]

Dáta 00: Vypnutie obrazovky neaktívne (obraz je zapnutý)

Vypnutie obrazu neaktívne

01: Vypnutie obrazovky aktívne (obraz je vypnutý)

10: Vypnutie obrazu aktívne

Ack [d][][Set ID][][OK/NG][Data][x]

- * V prípade, že aktivujete iba vypnutie obrazu, zobrazí sa displej OSD (On Screen Display) (Zobrazovanie na obrazovke). Ak však aktivujete vypnutie obrazovky, OSD (Zobrazovanie na obrazovke) sa nezobrazí.

04. Vypnúť zvuk (Command: k e)

- Ovládanie zapnutia/vypnutia zvuku. Vypnutie zvuku môžete nastaviť aj tlačidlom MUTE na diaľkovom ovládači.

Transmission [k][e][][Set ID][][Data][Cr]

Data 00: Vypnutie zvuku aktívne (zvuk vypnutý)

01: Vypnutie zvuku neaktívne (zvuk zapnutý)

Ack [e][][Set ID][][OK/NG][Data][x]

05. Ovládanie hlasitosti (Command: k f)

- Nastavenie hlasitosti. Zvuk môžete nastaviť aj tlačidlami hlasitosti na diaľkovom ovládači.

Transmission [k][f][][Set ID][][Data][Cr]

Data Min.: 00 až Max: 64

Ack [f][][Set ID][][OK/NG][Data][x]

06. Kontrast (Command: k g)

- Nastavenie kontrastu obrazovky. Kontrast môžete nastaviť aj v ponuke PICTURE.

Transmission [k][g][][Set ID][][Data][Cr]

Data Min.: 00 až Max: 64

Ack [g][][Set ID][][OK/NG][Data][x]

07. Jas (Command: k h)

- Nastavenie jasu obrazovky. Jas môžete nastaviť aj v ponuke PICTURE.

Transmission [k][h][][Set ID][][Data][Cr]

Data Min.: 00 až Max: 64

Ack [h][][ID televízora][][OK/NG][Data][x]

08. Farba (Command: k i)

- Nastavenie farby obrazovky. Farbu môžete nastaviť aj v ponuke PICTURE.

Transmission [k][i][][Set ID][][Data][Cr]

Data Min.: 00 až Max: 64

Ack [i][][Set ID][][OK/NG][Data][x]

09. Odtieň (Command: k j)

- Nastavenie odtieňa obrazovky. Odtieň môžete nastaviť aj v ponuke PICTURE.

Transmission [k][j][][Set ID][][Data][Cr]

Data Červená: 00 až Zelená: 64

Ack [j][][Set ID][][OK/NG][Data][x]

10. Ostrosť (Command: k k)

- Nastavenie ostrosti obrazovky. Ostrosť môžete nastaviť aj v ponuke PICTURE.

Transmission [k][k][][Set ID][][Data][Cr]

Data Min: 00 až Max: 32

Ack [k][][Set ID][][OK/NG][Data][x]

11. Výber OSD (Command: k l)

- Voľba OSD (Zobrazovanie na obrazovke) zap./ vyp. pri diaľkovom ovládaní.

Transmission [k][l][][Set ID][][Data][Cr]

Data 00: OSD vypnuté 01: OSD zapnuté

Ack [l][][Set ID][][OK/NG][Data][x]

12. Režim uzamknutia diaľkového ovládača (Command: k m)

- Uzamknutie diaľkového ovládača a ovládacích prvkov predného panela prijímača.

Transmission [k][m][][Set ID][][Data][Cr]

Data 00: Zámka vypnutá 01: Zámka zapnutá

Ack [m][][Set ID][][OK/NG][Data][x]

- * Tento režim použite, ak nepoužívate diaľkový ovládač. Keď je hlavný prúd prúdu zapnutý/vypnutý (odpojený a zapojený, po 20 – 30 sekundách), externé zamknutie ovládača je odblokované.
- * V pohotovostnom režime (jednosmerný prúd napájania vypnutý časovačom alebo príkazmi 'ka', 'mc'), keď je aktivované zamknutie tlačidiel, televízor nie je možné zapnúť tlačidlom na diaľkovom ovládači, ani tlačidlom na paneli prijímača.

13. Výšky (Command: k r)

- Nastavenie výšok. Výšky môžete nastaviť aj v ponuke ZVUK.

Transmission [k][r][][Set ID][][Data][Cr]

Data Min.: 00 až Max: 64

Ack [r][][Set ID][][OK/NG][Data][x]

* (V závislosti od modelu)

14. Basy (Command: k s)

- Nastavenie basov. Basy môžete nastaviť aj v ponuke AUDIO.

Transmission [k][s][][Set ID][][Data][Cr]

Data Min.: 00 až Max: 64

Ack [s][][Set ID][][OK/NG][Data][x]

* (V závislosti od modelu)

15. Vyváženie (Príkaz: k t)

- Nastavenie vyváženia. Vyváženie môžete tiež nastavovať v ponuke AUDIO.

Transmission [k][t][][Set ID][][Data][Cr]

Data Min.: 00 až Max: 64

Ack [t][][Set ID][][OK/NG][Data][x]

16. Farebný tón (Command: x u)

- Nastavenie farebného tónu. Farebný tón môžete nastavovať aj v ponuke PICTURE.

Transmission [x][u][][Set ID][][Data][Cr]

Data Min.: 00 až Max: 64

Ack [u][][Set ID][][OK/NG][Data][x]

17. Metóda ISM (Command: j p) (Len plazmový televízor)

- Ovládanie metódy ISM. Metódu ISM môžete nastaviť aj v ponuke OPTION.

Transmission [j][p][][Set ID][][Data][Cr]

Data Min.: 02: Pohyb obrazu

08: Normálne

20: Čistenie farieb

Ack [p][][Set ID][][OK/NG][Data][x]

18. Ekvalizér (Command: j v)

- Nastavenie ekvalizéra zariadenia.

Transmission [j][v][][Set ID][][Data][Cr]

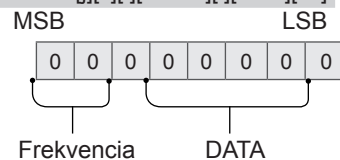

7	6	5	Frekvencia	4	3	2	1	0	Krok
0	0	0	1. pásmo	0	0	0	0	0	0 (desatinné)
0	0	1	2. pásmo	0	0	0	0	1	1 (desatinné)
0	1	0	3. pásmo
0	1	1	4. pásmo	1	0	0	1	1	19 (desatinné)

1	0	0	5. pásmo	1	0	1	0	0	20 (desatinné)
---	---	---	----------	---	---	---	---	---	----------------

Acknowledgement [v][][Set ID][][OK/NG][Data][x]

* Záleží od modelu a je možné ho nastaviť, ak je v režime zvuku nastaviteľný ekvalizér.

19. Šetrenie energie (Command: j q)

- Zníženie energetickej spotreby televízora. Nastavenie šetrenia energie môžete upraviť aj v ponuke PICTURE.

Transmission [j][q][][Set ID][][Data][Cr]

Údaje

- 00: Vyp.
- 01: Minimálne
- 02: Stredné
- 03: Maximálne
- 04 : Automatické (pre televízor LCD/televízor LED) / Inteligentný snímač (pre televízor PDP)
- 05: Vypnutie obrazovky

* (V závislosti od modelu)

Ack [q][][Set ID][][OK/NG][Data][x]

20. Príkaz ladenia (Command: m a)

* Tento príkaz môže fungovať rozdielne v závislosti od modelu a signálu.

- Pre modely určené pre: Európu, Blízky východ, Kolumbiu, Áziu s výnimkou Južnej Kórey a Japonska

- Výber kanála s nasledujúcim fyzickým číslom.

Transmission [m][a][][Set ID][][Data 00][]

[Data 01][][Data 02][Cr]

* Analógové anténa/káblové vysielanie

[Data 00][Data 01] Channel Data (Dáta kanála)

Data 00 : Dáta vyššieho bajtu kanála

Data 01 : Dáta nižšieho bajtu kanála
- 00 00 ~ 00 C7 (Dekadicky: 0 ~ 199)

Data 02: Zdroj vstupu (Analógový)

- 00: Anténa vysielanie (ATV)
- 80: Káblové vysielanie (CATV)

* Digitálne anténa/káblové/satelitné vysielanie

[Data 00][Data 01]: Chanel Data (Dáta kanála)

Data 00 : Dáta vyššieho kanála

Data 01 : Dáta nižšieho kanála
- 00 00 ~ 27 0F (Dekadicky: 0 ~ 9999)

Data 02 : Zdroj vstupu (Digitálny)

- 10: Anténa vysielanie (DTV)
- 20: Anténa rádio (Radio)
- 40: Satelitné vysielanie (SDTV)
- 50: Satelitné rádio (S-Radio)
- 90: Káblové vysielanie (CADTV)
- a0: Káblové rádio (CA-Radio)

* Príklady príkazu ladenia:

1. Naladiť na analógový pozemný (PAL) Kanál 10.

Set ID = Všetko = 00

Dáta 00 & 01 = Channel Data (Dáta kanála) je 10 = 00 0a

Dáta 02 = Analogue Terrestrial TV (Analógové anténa vysielanie) = 00

Výsledok = **ma 00 00 0a 00**

2. Naladiť na digitálny pozemný (DVB-T) kanál 01.

Set ID = Všetko = 00

Dáta 00 & 01 = Channel Data (Dáta kanála) je 1 = 00 01

Dáta 02 = Digitálne anténa vysielanie = 10

Výsledok = **ma 00 00 01 10**

3. Naladiť na satelitný (DVB-S) kanál 1000.

Set ID = All = 00

Dáta 00 & 01 = Channel Data (Dáta kanála) je 1000 = 03 E8

Dáta 02 = Digitálne satelitné vysielanie = 40

Výsledok = **ma 00 03 E8 40**

Ack [a][][Set ID][][OK][Data 00][Data 01]

[Data 02][x][a][][Set ID][][NG][Data 00][x]

- Pre modely určené pre: Južnú Kóreu, Severnú/ Južnú Ameriku s výnimkou Kolumbie

- Naladiť kanál na nasledujúce fyzické číslo/čísla hlavného/podriadeného kanála.

Transmission [m][a][][0][][Data00][][Data01]

[][Data02][][Data03][][Data04][][Data05][Cr]

Digitálne kanály majú fyzické číslo, číslo hlavného a číslo podriadeného kanála. Fyzické číslo je skutočné číslo digitálneho kanála. Číslo hlavného kanála je číslo, na ktoré by mal byť kanál mapovaný, číslo podriadeného kanála je subkanál. Keďže prijímač ATSC automaticky mapuje kanál z čísla hlavného/podriadeného kanála, pri odosielaní digitálneho príkazu sa nevyžaduje fyzické číslo.

* Analógové anténa/káblové vysielanie

Data 00 : Fyzické číslo kanála

- Anténa (ATV): 02~45 (Dekadicky: 2 ~ 69)
- Káblové (CATV): 01, 0E~7D (Dekadicky: 1, 14~125)

[Data 01 ~ 04]: Číslo hlavného/podriadeného kanála

Data 01 a 02: xx (Ignorovať)

Data 03 a 04: xx (Ignorovať)

Data 05: Zdroj vstupu (Analógový)

- 00: Anténa vysielanie (ATV)
- 01: Káblové vysielanie (CATV)

* Digitálne anténa/káblové vysielanie

Data 00: xx (Ignorovať)

[Data 01][Data 02]: Číslo hlavného kanála

Data 01: Dáta vyššieho bajtu kanála

Data 02: Dáta nižšieho bajtu kanála
- 00 01 ~ 27 0F (Dekadicky: 1 ~ 9999)

[Data 03][Data 04]: Číslo podriadeného kanála

Data 03: Dáta vyššieho bajtu kanála

Data 04: Dáta nižšieho bajtu kanála

Data 05: Zdroj vstupu (Digitálny)

- 02: Anténa vysielanie (DTV) – Používajte fyzické číslo kanála
- 06: Káblové vysielanie (CADTV) – Používajte

- fyzické číslo kanála
- 22: Anténa vysielanie (DTV) – Nepoužívajte fyzické číslo kanála
- 26: Káblové vysielanie (CADTV) - Nepoužívajte fyzické číslo kanála
- 46: Káblové vysielanie (CADTV) – Používajte len hlavné číslo kanála (kanál označený jednoduchým číslom)

Pre hlavný a podriadený kanál sú dostupné dva bajty, obyčajne sa používa len nižší bajt (druhý) (vyšší bajt je 0).

* Príklady príkazu ladenia:

1. Naladiť na analógový káblový (NTSC) kanál 35.

Set ID = Všetky = 00
 Dáta 00 = Channel Data (Dáta kanála) 35 = 23
 Dáta 01 & 02 = Žiaden hlavný = 00 00
 Dáta 03 & 04 = Žiadny podriadený = 00 00
 Dáta 05 = Analógové káblové vysielanie
 Celkovo = **ma 00 23 00 00 00 01**

2. Naladiť na digitálny pozemný (ATSC) kanál 30-3.

Set ID = Všetky = 00
 Dáta 00 = Fyzické číslo neznáme = 00
 Data 01 & 02 = Hlavný je 30 = 00 1E
 Data 03 & 04 = Podriadený je 3 = 00 03
 Data 05 = Digitálne anténa vysielanie = 22
 Celkovo = **ma 00 00 00 1E 00 03 22**

Ack [a][][Set ID][][OK][Data 00][Data 01]

[Data 02][Data 03][Data 04][Data 05]

[x][a][][Set ID][][NG][Data 00][x]

• Model pre Japonsko

- ▶ Naladiť kanál na nasledujúce fyzické číslo/číslo hlavného/podriadeného kanála.

Transmission [m][a][][0][][Data00][][Data01]

[][Data02][][Data03][][Data04][][Data05][Cr]

* Digitálne anténa/satelitné vysielanie

Data 00: xx (Ignorovať)

[Data 01][Data 02]: Číslo hlavného kanála

Data 01: Dáta vyššieho bajtu kanála

Data 02: Dáta nižšieho bajtu kanála

- 00 01 ~ 27 0F (Dekadické: 1 ~ 9999)

[Data 03][Data 04]: Číslo podriadeného/vedľajšieho kanála

(Ignorovať v satelitnom vysielaní)

Data 03: Dáta vyššieho bajtu kanála

Data 04: Dáta nižšieho bajtu kanála

Data 05: Input Source (Digital/Satellite for Japan)

[Zdroj vstupu (digitálny/satelitný pre Japonsko)]

- 02: Terrestrial TV (DTV) [anténa vysielanie

(DTV)]

- 07: BS (Vysielací satelit)

- 08: CS1 (Komunikačný satelit 1)

- 09: CS2 (Komunikačný satelit 2)

* Príklady príkazu ladenia:

- 1 Naladiť na digitálny pozemný kanál (ISDB-T) 17-1.

Set ID = Všetky = 00

Dáta 00 = Fyzické číslo neznáme = 00

Dáta 01 & 02 = Hlavný je 17 = 00 11

Data 03 & 04 = Podriadený/Vedľajší je 1 = 00 01

Dáta 05 = Digitálne anténa vysielanie = 02

Celkovo = **ma 00 00 00 11 00 01 02**

2. Naladiť na kanál BS (ISDB-BS) 30.

Set ID = Všetky = 00

Dáta 00 = Fyzické číslo neznáme = 00

Dáta 01 & 02 = Hlavný je 30 = 00 1E

Dáta 03 & 04 = Ignorovať = 00 00

Dáta 05 = Digitálne BS vysielanie = 07

Celkovo = **ma 00 00 00 1E 00 00 07**

* Táto funkcia závisí od modelu.

Ack [a][][Set ID][][OK][Data 00][Data 01]

[Data 02][Data 03][Data 04][Data 05]

[x][a][][Set ID][][NG][Data 00][x]

21. Pridať/Odstrániť(Preskočiť) kanál (program) (Command: m b)

▶ Nabudúce preskočiť tento kanál(program).

Transmission [m][b][][Set ID][][Data][Cr]

Data 00: Del (Odstrániť)(ATSC,ISDB)/ 01: Pridať Skip(Preskočiť)(DVB)

Ack [b][][Set ID][][OK/NG][Data][x]

* Nastaviť uložený stav kanála na del (odstrániť) (ATSC, ISDB)/skip (preskočiť)(DVB) alebo add (pridať).

22. Tlačidlo (Command: m c)

▶ Odoslanie infračerveného kódu tlačidla diaľkového ovládania.

Transmission [m][c][][Set ID][][Data][Cr]

Data Kód tlačidla - str. p.2

Ack [c][][Set ID][][OK/NG][Data][x]

23. Ovládanie podsvietenia (Command: m g)

• Pre televízor LCD TV / LED TV

▶ Ovládanie podsvietenia.

Transmission [m][g][][Set ID][][Data][Cr]

Data Min.: 00 až Max: 64

Ack [g][][Set ID][][OK/NG][Data][x]

• Pre plazmový televízor

▶ Ovládanie osvetlenia panela.

Transmission [m][g][][Set ID][][Data][Cr]

Data Min.: 00 až Max: 64

Ack [g][][Set ID][][OK/NG][Data][x]

27. Automatická konfigurácia (Command: j u)
(V závislosti od modelu)

- ▶ Automatické nastavenie umiestnenia a minimalizácie chvenia obrazu. Funguje iba v režime RGB (PC).

Transmission [j][u][][Set ID][][Data][Cr]

Dáta 01: Aktivujte funkciu automatickej konfigurácie

Ack [u][][Set ID][][OK/NG][Data][x]