

**Lenovo**

# Lenovo K10 Plus

## Quick Start Guide

Lenovo L39051

## Contents

English.....	1
Română.....	15
Български.....	29
Čeština.....	43
Slovenčina.....	57

# English

- Read this guide carefully before using your smartphone. Designed and manufactured by Motorola Mobility LLC for Lenovo

## Reading first — regulatory information

Be sure to read the Regulatory Notice for your country or region before using the wireless devices contained in your Lenovo Mobile Phone. To obtain a PDF version of the Regulatory Notice, see the “Downloading publications” section. Some regulatory information is also available in **Settings > About phone > Regulatory information** on your smartphone.

## Getting support

To get support on network service and billing, contact your wireless network operator. To learn how to use your smartphone and view its technical specifications, go to <http://support.lenovo.com>

## Accessing your *User Guide*

Your *User Guide* contains detailed information about your smartphone. To access your User Guide, go to <http://support.lenovo.com> and follow the instructions on the screen.

## Legal notices

Lenovo and the Lenovo logo are trademarks of Lenovo in the United States, other countries, or both.

Other company, product, or service names may be trademarks or service marks of others.

## First glance

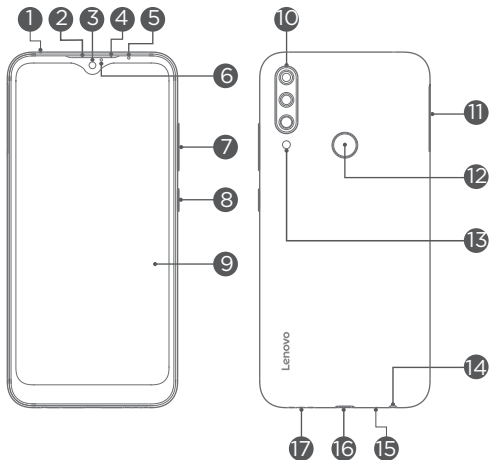

1 Anti-noise microphone

2 Receiver

3 Front-facing camera

4 Indicator

5 Proximity sensor

6 Light sensor

7 Volume button

8 Power button

9 Touch screen

10 Rear-facing cameras

11 Card tray

12 Fingerprint sensor

13 Flash

14 Headset connector

15 Microphone

16 USB-C connector

17 Speaker

ⓘ All pictures and illustrations in this document are for your reference only and may differ from the final product.

## Installing the Nano-SIM & microSD cards

A Nano-SIM card provided by your carrier is required in order to use cellular services<sup>①</sup>. A microSD card is required to store data. Install the Nano-SIM cards and the microSD card as shown<sup>②</sup>.

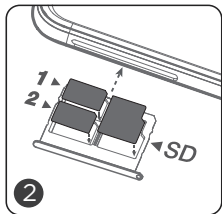
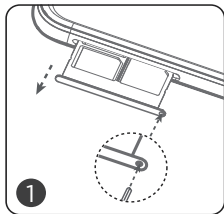

Step 1. Insert the eject tool that comes with your smartphone into the hole in the card tray. Pull out the card tray and do the following: Position a Nano-SIM card in Slot 1, another Nano-SIM card in Slot 2 and a microSD card in SD card Slot<sup>③</sup>.

Step 2. Carefully insert the tray with the installed cards back into the slot.

- ① Only Nano-SIM cards work with your smartphone.
- ② Always turn off your smartphone first before you insert or remove a Nano-SIM card. Insert or remove a Nano-SIM card with your smartphone on may damage your Nano-SIM card or smartphone permanently.
- ③ When two SIM cards are inserted, both SIM card slots support 4G/3G/2G service. But you can enable only one Nano-SIM card for data connection at a time. If you want to change the Nano-SIM card used for data connection, go to **Settings > Network & internet > SIM cards**.

# Charging the battery

Charge the battery as shown.

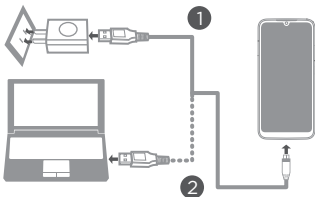

Method 1. Connect your smartphone to a power outlet using the cable and USB power adapter that come with your smartphone.

Method 2. Connect your smartphone to a computer using the cable that comes with your smartphone.

 Low battery power

 Fully charged

 Charging

## Turning on or turning off your smartphone

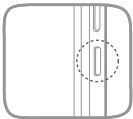

**Turn on:** Press and hold the Power button until the Lenovo logo appears.

**Turn off:** Press and hold the Power button for a few seconds, then tap **Power off**.

**Restart:** Press and hold the Power button for a few seconds, then tap **Restart**.

 Your smartphone has a built-in rechargeable battery. For more information about battery safety, see the “Battery safety” section. The battery in this product cannot be easily replaced by yourself.

## Important safety and handling information

This section contains important safety and handling information for Lenovo smartphones. Additional safety and handling information is provided in the User Guide. See the “Accessing your User Guide” section for details.

### Operating temperature

Ideal operating temperatures are 0 °C to 35 °C. Ideal storage temperatures are -20 °C to +45 °C. Extreme heat or cold may damage your device or accessories.

### Plastic bag notice

**Danger:** Plastic bags can be dangerous. Keep plastic bags away from babies and children to avoid danger of suffocation.

### Battery safety

Before assembling, charging or using your mobile device for the first time, please read the important safety and handling information provided with your product.

If your mobile device becomes unresponsive, try a reboot—press and hold the Power button until the screen goes dark and your device restarts.

For your safety, the battery in your mobile device should only be removed by a Lenovo approved service center or independent qualified professional. Don't try to remove or replace the battery yourself—doing so may damage the battery and could cause burning and injury. Don't crush, bend, or expose your mobile device to heat or liquid. This may damage the battery and could cause burning and injury. Don't try to dry your mobile device using a microwave oven, conventional oven, or dryer.

## Battery charging

Charge your mobile device using a compatible Lenovo charger, another brand class 2 Limited Power Source USB charger that complies with USB 1.1, 2.0, 3.0, or greater, and complies with EN301489-34, EN60950-1 or equivalent, or a high-power USB port on a PC. Chargers that do not comply with these standards may be unsafe and may cause slow charging, product damage, or reduced device performance.

- Your mobile device will not charge if the temperature is too high or low.
- Only use Lenovo approved batteries, which contain safety circuitry and are designed to give the best performance in your mobile device.
- Don't use a damaged charger or charger cable to charge your device.
- Don't use tools, sharp objects, or excessive force to clean the USB port, as this may damage your mobile device.

## Warning about high volume usage

To prevent possible hearing damage, do not listen at high volume levels for long periods. Ensure your player at low volume levels or power off before you leaving. Fully understand user manual before use.



## Disposing according to local laws and regulations

When the Lenovo Phone reaches the end of its useful life, do not crush, incinerate, immerse in water, or dispose of the Lenovo Phone in any manner contrary to local laws and regulations. Some internal parts contain substances that can explode, leak, or have an adverse environmental effect if disposed of incorrectly. See "Recycling and environmental information" for additional information.



## Service, support, and warranty information

The following information describes the service support that is available for your product, during the warranty period or throughout the life of your product.

Contact your Lenovo approved Service Providers for a full explanation of warranty terms.

### Lenovo Limited Warranty (LLW) notice

**Important:** Lenovo Smartphone Products do not have International Warranty Services.

### Warranty period for your product

Country or region	Warranty period(months) Handset/Charger/Earphone/ USB Cable/Non-Removable Battery/Removable Battery
India, United Arab Emirates, Oman, Qatar, Kuwait, Bahrain, Kenya, Egypt, Lebanon, Jordan, Morocco, Angola, Mauritius, Ghana, Uganda, Tanzania, Botswana, Zimbabwe, Namibia, Nigeria, Ethiopia, Zambia, Tunisia, Mozambique, Algeria, Pakistan, Bangladesh	12/6/6/6/12/6
Russia, Kazakhstan, Azerbaijan, Uzbekistan, Ukraine, Armenia, Belarus, Georgia	12/12/3/12/12/6
Indonesia, Philippines, Vietnam, Hong Kong, Malaysia, Thailand, Singapore, Chile, Colombia, Mexico, Brazil, Peru, Argentina, Paraguay, Honduras, El Salvador, Ecuador, Uruguay, Costa Rica, Guatemala, Nicaragua, Puerto Rico, Canada, United States	12/12/12/12/12/12

Country or region	Warranty period(months) Handset/Charger/Earphone/ USB Cable/Non-Removable Battery/Removable Battery
Sri Lanka, Cambodia, Macau, Japan, Taiwan, Australia, New Zealand	12/12/12/12/12/6
Saudi Arabia	24/6/6/6/24/6
South Africa, Turkey, Portugal, France	24/24/24/24/24/24
United Kingdom, Ireland	24/12/12/12/12/12
Romania, Hungary, Bulgaria, Greece, Slovakia, Slovenia, Serbia, Croatia, Cyprus, Czech Republic	24/24/24/24/24/12
Poland, Netherlands, Belgium, Spain, Norway, Denmark, Sweden, Finland, Italy, German, Lithuania, Estonia, Latvia	24/12/12/12/24/12
Montenegro, Albania, Macedonia, Bosnia and Herzegovina	24/12/6/12/12/6
Myanmar	12/6/3/6/12/6
Moldova	24/12/3/12/12/6

\* For the warranty details, contact your Lenovo approved Service Providers.

# Recycling and environmental information

## General recycling statement

Lenovo encourages owners of information technology (IT) equipment to responsibly recycle their equipment when it is no longer needed. Lenovo offers a variety of programs and services to assist equipment owners in recycling their IT products.

For information on recycling Lenovo products, go to

<http://www.lenovo.com/recycling>

## Important battery and WEEE information



Batteries and electrical and electronic equipment marked with the symbol of a crossed-out wheeled bin may not be disposed of as unsorted municipal waste.

Batteries and waste of electrical and electronic equipment (WEEE) shall be treated separately using the collection framework available to customers for the return, recycling, and treatment of batteries and WEEE. When possible, remove and isolate batteries from WEEE prior to placing WEEE in the waste collection stream. Batteries are to be collected separately using the framework available for the return, recycling, and treatment of batteries and accumulators.

Country-specific information is available at:

<http://www.lenovo.com/recycling>

## Recycling information for India

Recycling and disposal information for India is available at:

[https://www3.lenovo.com/us/en/social\\_responsibility/sustainability/ptb\\_india](https://www3.lenovo.com/us/en/social_responsibility/sustainability/ptb_india)

## Battery recycling information for the European Union



Batteries or packaging for batteries are labeled in accordance with European Directive 2006/66/EU concerning batteries and accumulators and waste batteries and accumulators. The Directive determines the framework for the return and recycling of used batteries and accumulators as applicable throughout the European Union. This label is applied to various batteries to indicate that the battery is not to be thrown away, but rather reclaimed upon end of life per this Directive.

In accordance with the European Directive 2006/66/EU, batteries and accumulators are labeled to indicate that they are to be collected separately and recycled at end of life. The label on the battery may also include a chemical symbol for the metal concerned in the battery (Pb for lead, Hg for mercury, and Cd for cadmium). Users of batteries and accumulators must not dispose of batteries and accumulators as unsorted municipal waste, but use the collection framework available to customers for the return, recycling, and treatment of batteries and accumulators. Customer participation is important to minimize any potential effects of batteries and accumulators on the environment and human health due to the potential presence of hazardous substances. For proper collection and treatment, go to: <http://www.lenovo.com/recycling>.

# Restriction of Hazardous Substances Directive (RoHS)

## European Union

Lenovo products sold in the European Union, on or after 3 January 2013 meet the requirements of Directive 2011/65/EU on the restriction of the use of certain hazardous substances in electrical and electronic equipment (“RoHS recast” or “RoHS 2”). For more information about Lenovo progress on RoHS, go to: [https://www3.lenovo.com/us/en/pdf/41A7733\\_RoHS-REACH\\_Eng\\_Spec.pdf](https://www3.lenovo.com/us/en/pdf/41A7733_RoHS-REACH_Eng_Spec.pdf)

## India

RoHS compliant as per E-Waste (Management & Handling) Rules, 2011.

## Vietnam

Lenovo products sold in Vietnam, on or after September 23, 2011, meet the requirements of the Vietnam Circular 30/2011/TT-BCT (“Vietnam RoHS”).

## Ukraine

Цим підтверджуємо, що продукція Леново відповідає вимогам нормативних актів України, які обмежують вміст небезпечних речовин

## Turkey

The Lenovo product meets the requirements of the Republic of Turkey Directive on the Restriction of the Use of Certain Hazardous Substances in Waste Electrical and Electronic Equipment (WEEE).

Türkiye AEEE Yönetmeliğine Uygunluk Beyanı

Bu Lenovo ürünü, T.C. Çevre ve Orman Bakanlığı'nın “Atık Elektrikli ve Elektronik Eşya Bazı Zararlı Maddelerin Kullanımının Sınırlandırılması Dair Yönetmelik (AEEE)” direktiflerine uygundur.

AEEE Yönetmeliğine Uygundur.

# European Union compliance statement

## European Union conformity

The following information is applicable to mobile devices that carry a CE mark. Contact Point: Lenovo, Einsteinova 21, 851 01 Bratislava, Slovakia.



## Compliance with the Radio Equipment Directive

Hereby, LENOVO PC HK LIMITED declares that the radio equipment with this declaration and bearing the CE mark is in compliance with the Directive 2014/53/EU. The full text of the EU Declaration of Conformity can be found in the Regulatory Notices, which you can download from the Lenovo Support Web site at <http://support.lenovo.com>

## Restrictions of Use

This product may be used in the following European member states subject to the following restrictions. For products that support Wi-Fi 802.11a/ac (as defined in your product information): Outside the United States, this device is restricted to indoor use when operating in the 5.15 to 5.35 GHz (802.11a) Wi-Fi frequency band.

	AT	BE	BG	CH	CY	CZ	DE	DK	EE	EL	ES
	FI	FR	HR	HU	IE	IS	IT	LI	LT	LU	LV
	MT	NL	NO	PL	PT	RO	SE	SI	SK	TR	UK

## Supported Frequencies and Power

This device is capable of operation on the following frequencies, subject to location and network availability.

Operating Mode	Frequency Range MHz / Band	Maximum nominal Transmit Power (Conducted) dBm
Bluetooth	2402 - 2480	9.5
WLAN	2412 - 2472	16.5
WLAN	5180 - 5825	16.5
GPS/Glonass/ Galileo/BDS	1559 - 1610	N/A
FM	76 - 108	N/A
GSM	2/3/5/8	33.00
WCDMA	1/2/4/5/8	24.00
LTE	1/2/3/4/5/7/8/20/ 28/38/40/41	24.00

## Specific Absorption Rate information



This product meets the applicable national or international RF exposure guidance (SAR guideline) when used normally against your head or, when worn or carried, at a distance of 5 mm from the body. The SAR guideline includes a considerable safety margin designed to assure the safety of all persons, regardless of age and health.

### Specific absorption rate (ICNIRP)

YOUR MOBILE DEVICE MEETS INTERNATIONAL GUIDELINES FOR EXPOSURE TO RADIO WAVES. The highest SAR values under the ICNIRP guidelines for your device model are listed below:

Head SAR	GSM / WCDMA / LTE, Wi-Fi, Bluetooth	0.826 W/kg
Body-worn SAR	GSM / WCDMA / LTE, Wi-Fi, Bluetooth	1.560 W/kg



## Română

- Citiți cu atenție acest ghid înainte de a utiliza smartphone-ul. Proiectat și fabricat de Motorola Mobility LLC pentru Lenovo

### **Citiți mai întâi – Informații de reglementare**

Citiți Notificarea de reglementare corespunzătoare țării sau regiunii dvs. înainte de a utiliza dispozitivele wireless incluse în telefonul dvs. mobil Lenovo. Pentru a obține o versiune PDF a Notificării de reglementare, consultați secțiunea „Descărcarea publicațiilor”. Unele informații de reglementare sunt disponibile și în **Setări > Despre telefon > Informații de reglementare** pe smartphone.

### **Obținerea asistenței**

Pentru a obține asistență privind serviciile de rețea și facturarea, contactați operatorul dvs. de rețea wireless. Pentru a afla cum să utilizați smartphone-ul și pentru vizualizarea specificațiilor tehnice, accesați <http://support.lenovo.com>.

### **Accesarea Ghidului utilizatorului**

*Ghidul utilizatorului* conține informații detaliate despre smartphone-ul dvs. Pentru a accesa Ghidul utilizatorului, accesați <http://support.lenovo.com> și urmați instrucțiunile de pe ecran.

### **Avize juridice**

Lenovo și sigla Lenovo sunt mărci comerciale deținute de Lenovo în Statele Unite și/sau în alte țări.

Alte nume de companii, produse sau servicii pot fi mărci comerciale sau mărci de servicii ale altor companii.

## La prima vedere

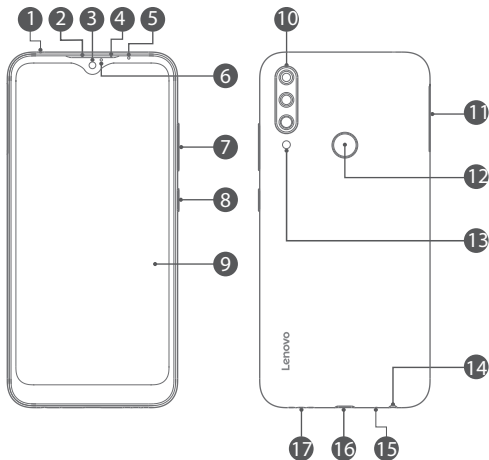

- |   |                         |                       |
|---|-------------------------|-----------------------|
| 1 Microfon cu funcție de anulare a zgomotului | 2 Receptor              | 3 Cameră frontală     |
| 4 Indicator                                   | 5 Senzor de proximitate | 6 Senzor de lumină    |
| 7 Buton de volum                              | 8 Buton de pornire      | 9 Ecran tactil        |
| 10 Camere posterioare                         | 11 Tavă pentru carduri  | 12 Senzor de amprentă |
| 13 Bliț                                       | 14 Conector căști       | 15 Microfon           |
| 16 Conector USB-C                             | 17 Difuzor              |                       |

☞ Toate imaginile și ilustrațiile din acest document sunt doar pentru referință și pot să difere față de produsul final.

## Instalarea cartelei nano-SIM și a cardului microSD

Este necesară o cartelă nano-SIM oferită de operatorul dvs. pentru a utiliza serviciile celulare<sup>①</sup>. Este necesar un card microSD pentru stocarea datelor. Instalați cartela nano-SIM și cardul microSD așa cum se arată în imagine<sup>②</sup>.

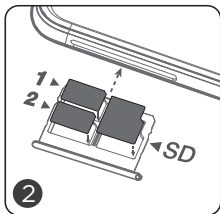
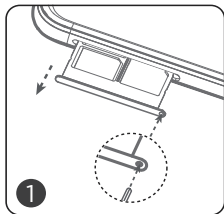

- Pasul 1. Introduceți dispozitivul de scoatere furnizat împreună cu smartphone-ul dvs. în orificiul din tava pentru carduri. Trageți tava pentru carduri și efectuați următoarele operațiuni: Poziționați o cartelă nano-SIM în Slotul 1, o altă cartelă nano-SIM în Slotul 2 și un card microSD în Slotul<sup>③</sup> pentru card SD.
- Pasul 2. Introduceți cu atenție tava cu cardurile instalate înapoi în slot.

- ① Numai cartelele Nano-SIM funcționează cu smartphone-ul.
- ② Închideți întotdeauna smartphone-ul înainte de a introduce sau a scoate o cartelă nano-SIM. Introducerea sau scoaterea unei cartele nano-SIM în timp ce smartphone-ul este pornit poate deteriora definitiv cartela nano-SIM sau smartphone-ul.
- ③ Când sunt introduse două cartele SIM, ambele sloturi pentru cartele SIM acceptă serviciul 4G/3G/2G. Însă, la un moment dat, nu puteți activa decât o singură cartelă Nano-SIM pentru conexiunea de date. Dacă doriți să schimbați cartela Nano-SIM utilizată pentru conexiunea de date, accesați **Setări > Rețea și Internet > cartele SIM**.

# Încărcarea bateriei

Încărcați bateria după cum este indicat.

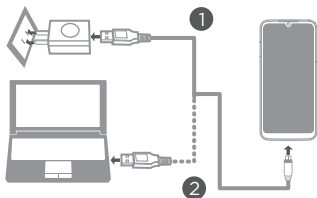

Metoda 1. Conectați smartphone-ul la o priză electrică utilizând cablul și adaptorul pentru alimentare prin USB furnizate împreună cu smartphone-ul.

Metoda 2. Conectați smartphone-ul la un computer utilizând cablul furnizat împreună cu smartphone-ul.

 Nivel redus al bateriei

 Complet încărcată

 În curs de încărcare

## Pornirea și oprirea smartphone-ului dvs.

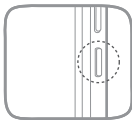

**Pornirea:** Apăsați continuu pe butonul de pornire până când se afișează sigla Lenovo.

**Oprirea:** Apăsați continuu pe butonul de pornire timp de câteva secunde, după care atingeți **Oprire**.

**Repornirea:** Apăsați continuu pe butonul de pornire timp de câteva secunde, după care atingeți **Repornire**.

 Smartphone-ul are o baterie reîncărcabilă încorporată. Pentru mai multe informații privind siguranța bateriei, consultați secțiunea „Siguranța bateriei”. Bateria acestui produs nu poate fi înlocuită cu ușurință de către utilizator.

## **Informații importante privind siguranța și manevrarea**

Această secțiune conține informații importante de siguranță și manevrare pentru smartphone-urile Lenovo. Informații suplimentare despre siguranță și manevrare sunt oferite în Ghidul utilizatorului. Pentru informații suplimentare, consultați secțiunea „Accesarea Ghidului utilizatorului”.

### **Temperatura de funcționare**

Temperatura ideală de funcționare este de 0 °C – 35 °C. Temperatura ideală de păstrare este de -20 °C – +45 °C. Căldura sau frigul excesiv poate cauza deteriorarea dispozitivului sau a accesoriilor.

### **Observație privind pungile din plastic**

**Pericol:** Pungile din plastic pot fi periculoase. Nu lăsați pungile din plastic la îndemâna bebelușilor și a copiilor, pentru a evita pericolul de sufocare.

### **Siguranța bateriei**

Înainte de asamblarea, încărcarea sau folosirea pentru prima dată a dispozitivului mobil, citiți informațiile importante privind siguranța și manipularea furnizate împreună cu produsul.

Dacă dispozitivul mobil nu răspunde, încercați să-l reporniți – apăsați continuu pe butonul de pornire până când ecranul devine întunecat și dispozitivul repornește.

Pentru siguranța dvs., bateria din dispozitivul mobil trebuie îndepărtată numai de un centru de service autorizat de Lenovo sau de către un profesionist calificat independent. Nu încercați să îndepărtați sau să înlocuiți bateria dvs. înșivă – acest lucru poate cauza deteriorarea bateriei, precum și arsuri și răniri. Nu striviți, nu îndoiiți și nu expuneți dispozitivul mobil la căldură sau lichide. Acest lucru poate cauza deteriorarea bateriei, precum și arsuri și răniri. Nu încercați să uscați dispozitivul mobil utilizând un cuptor cu microunde, un cuptor convențional sau un uscător.

## Încărcarea bateriei

Încărcați dispozitivul mobil utilizând un încărcător Lenovo compatibil, un alt încărcător USB cu sursă limitată de clasă 2 conform cu standardul USB 1.1, 2.0, 3.0 sau o versiune ulterioară și EN301489-34, EN60950-1 ori echivalent sau un port USB de putere mare de pe un PC. Încărcătoarele care nu se conformează acestor standarde pot fi nesigure și pot cauza încărcarea lentă, deteriorarea produsului sau performanțe reduse ale dispozitivului.

- Dispozitivul mobil nu se va încărca dacă temperatura este prea ridicată sau prea scăzută.
- Utilizați numai baterii aprobate de Lenovo, care conțin circuite de siguranță și sunt proiectate să ofere cea mai bună performanță în dispozitivul dvs. mobil.
- Nu utilizați un încărcător sau un cablu de încărcare deteriorat pentru a încărca dispozitivul.
- Nu utilizați unelte, obiecte ascuțite sau forță excesivă pentru a curăța portul USB, deoarece acest lucru poate cauza deteriorarea dispozitivului mobil.

## Avertizare privind folosirea unui volum audio ridicat

Pentru a preveni eventualele afecțiuni ale auzului, evitați ascultarea la volum ridicat pentru perioade lungi de timp. Asigurați-vă că playerul dvs. se află la niveluri reduse de volum audio sau opriți dispozitivul înainte de a pleca. Înțelegeți pe deplin manualul de utilizare înainte de folosirea dispozitivului.



## Eliminarea conform legilor și reglementărilor locale

Când telefonul Lenovo ajunge la sfârșitul duratei de viață, nu îl distrugeți, nu îl incinerăți, nu îl introduceți în apă și nu îl eliminați într-un mod care să încalce legile și reglementările locale. Unele componente interne conțin substanțe care pot exploda, pot prezenta scurgeri sau pot afecta mediul înconjurător dacă sunt eliminate incorect. Pentru informații suplimentare, consultați secțiunea „Informații privind reciclarea și protecția mediului”.

## Informații despre service, asistență și garanție

Informațiile următoare descriu asistența de service disponibilă pentru produsul dvs. în timpul perioadei de garanție sau pe parcursul duratei de viață a produsului.

Contactați furnizori de service autorizați de Lenovo pentru o explicație completă a condițiilor de garanție.

### Notă privind garanția limitată Lenovo (GLL)

**Important:** Smartphone-urile Lenovo nu beneficiază de service în garanție la nivel internațional.

### Perioada de garanție pentru produs

Țara sau regiunea	Perioada de garanție (Luni) Telefon mobil/Încărcător/Căști/ Cablu USB/Baterie nedetașabilă/ Baterie detașabilă
India, Emiratele Arabe Unite, Oman, Qatar, Kuwait, Bahrain, Kenya, Egipt, Liban, Iordania, Maroc, Angola, Mauritius, Ghana, Uganda, Tanzania, Botswana, Zimbabwe, Namibia, Nigeria, Etiopia, Zambia, Tunisia, Mozambic, Algeria, Pakistan, Bangladesh	12/6/6/6/12/6
Rusia, Kazahstan, Azerbaidjan, Uzbekistan, Ucraina, Armenia, Belarus, Georgia	12/12/3/12/12/6
Indonezia, Filipine, Vietnam, Hong Kong, Malaysia, Thailanda, Singapore, Chile, Columbia, Mexic, Brazilia, Peru, Argentina, Paraguay, Honduras, El Salvador, Ecuador, Uruguay, Costa Rica, Guatemala, Nicaragua, Puerto Rico, Canada, Statele Unite ale Americii	12/12/12/12/12/12

Țara sau regiunea	Perioada de garanție (luni) Telefon mobil/Încărcător/Căști/ Cablu USB/Baterie nedetașabilă/ Baterie detașabilă
Sri Lanka, Cambodgia, Macao, Japonia, Taiwan, Australia, Noua Zeelandă	12/12/12/12/12/6
Arabia Saudită	24/6/6/6/24/6
Africa de Sud, Turcia, Portugalia, Franța	24/24/24/24/24/24
Regatul Unit, Irlanda	24/12/12/12/12/12
România, Ungaria, Bulgaria, Grecia, Slovacia, Slovenia, Serbia, Croația, Cipru, Republica Cehă	24/24/24/24/24/12
Polonia, Țările de Jos, Belgia, Spania, Norvegia, Danemarca, Suedia, Finlanda, Italia, Germania, Lituania, Estonia, Letonia	24/12/12/12/24/12
Muntenegru, Albania, Macedonia, Bosnia și Herțegovina	24/12/6/12/12/6
Myanmar	12/6/3/6/12/6
Moldova	24/12/3/12/12/6

\* Pentru detalii privind garanția, contactați furnizorii de servicii autorizați Lenovo.



## **Informații privind reciclarea și protecția mediului**

### **Declarație generală privind reciclarea**

Lenovo încurajează deținătorii de echipamente din tehnologia informațiilor (IT) să le recicleze în mod responsabil după utilizare. Lenovo oferă diverse programe și servicii pentru a asista deținătorii echipamentelor la reciclarea produselor IT proprii. Pentru informații privind reciclarea produselor Lenovo, accesați: <http://www.lenovo.com/recycling>.

### **Informații importante despre baterie și DEEE**



Bateriile și echipamentele electrice și electronice marcate cu simbolul pubelei cu roți barate cu două linii în formă de X nu pot fi eliminate ca deșeuri municipale nesortate. Bateriile și deșeurile de echipamente electrice și electronice (DEEE) trebuie tratate separat folosind programul de colectare pe care îl au la dispoziție clienții pentru returnare, reciclare și tratare a bateriilor și a DEEE. Când este posibil, scoateți și separați bateriile de DEEE înainte de a introduce DEEE în fluxul de colectare a deșeurilor. Bateriile trebuie colectate separat folosind programul de colectare disponibil pentru returnare, reciclare și tratare a bateriilor și acumulatorilor.

Informații specifice pentru țară sunt disponibile la adresa <http://www.lenovo.com/recycling>

### **Informații privind reciclarea pentru India**

Informațiile despre reciclare și eliminare pentru India sunt disponibile la [https://www3.lenovo.com/us/en/social\\_responsibility/sustainability/ptb\\_india](https://www3.lenovo.com/us/en/social_responsibility/sustainability/ptb_india)

## Informații privind reciclarea bateriilor pentru Uniunea Europeană

EU



Bateriile sau ambalajele acestora sunt etichetate în conformitate cu Directiva Europeană 2006/66/CE privind bateriile și acumulatorii și deșeurile de baterii și acumulatori. Directiva stabilește cadrul de lucru pentru returnarea și reciclarea bateriilor și acumulatorilor scoși din uz pe teritoriul Uniunii Europene. Această etichetă se aplică diverselor baterii pentru a indica faptul că produsul nu trebuie aruncat, ci returnat la sfârșitul duratei sale de viață, în conformitate cu această Directivă.

În conformitate cu Directiva Europeană 2006/66/CE, bateriile și acumulatorii sunt etichetați pentru a indica necesitatea de colectare separată și reciclare la sfârșitul duratei de viață. De asemenea, eticheta de pe baterie poate include un simbol chimic pentru metalul respectiv al bateriei (Pb pentru plumb, Hg pentru mercur și Cd pentru cadmiu). Utilizatorii bateriilor și acumulatorilor nu trebuie să elimine bateriile și acumulatorii ca deșeuri municipale nesortate, ci trebuie să utilizeze cadrul de colectare disponibil clienților pentru returnarea, reciclarea și tratarea bateriilor și acumulatorilor. Participarea clienților este importantă pentru a reduce la minimum potențialele efecte ale bateriilor și acumulatorilor asupra mediului și sănătății umane din cauza potențialei prezențe a substanțelor periculoase. Pentru informații despre colectarea și tratarea corespunzătoare, vizitați: <http://www.lenovo.com/recycling>.

## **Directiva privind restricționarea substanțelor periculoase (RoHS)**

### **Uniunea Europeană**

Produsele Lenovo comercializate în Uniunea Europeană începând cu 3 ianuarie 2013 întrunesc cerințele directivei 2011/65/UE privind restricțiile de utilizare a anumitor substanțe periculoase din deșeurile de echipamente electrice și electronice („prelucrare RoHS” sau „RoHS 2”).

Pentru mai multe informații privind evoluția Lenovo în privința RoHS, accesați [https://www3.lenovo.com/us/en/pdf/41A7733\\_RoHS-REACH\\_Eng\\_Spec.pdf](https://www3.lenovo.com/us/en/pdf/41A7733_RoHS-REACH_Eng_Spec.pdf)

### **India**

RoHS compliant as per E-Waste (Management & Handling) Rules, 2011.

### **Vietnam**

Produsele Lenovo comercializate în Vietnam, începând din data de 23 septembrie 2011 inclusiv, respectă cerințele Circularei Vietnam 30/2011/TT-BCT („Vietnam RoHS” - Directiva privind restricțiile pentru substanțele periculoase din Vietnam).

### **Ucraina**

Цим підтверджуємо, що продукція Леново відповідає вимогам нормативних актів України, які обмежують вміст небезпечних речовин

### **Turcia**

Produsul Lenovo întrunește cerințele directivei privind restricțiile de utilizare a anumitor substanțe periculoase din deșeurile de echipamente electrice și electronice (DEEE) din Republica Turcia.

Türkiye AEEE Yönetmeliğine Uygunluk Beyanı

Bu Lenovo ürünü, T.C. Çevre ve Orman Bakanlığı'nın "Atık Elektrikli ve Elektronik Eşya Bazı Zararlı Maddelerin Kullanımının Sınırlandırılmasına Dair Yönetmelik (AEEE)" direktiflerine uygundur.

AEEE Yönetmeliğine Uygundur.

# Declarația de conformitate pentru Uniunea Europeană

## Conformitatea cu directivele Uniunii Europene

Următoarele informații se aplică dispozitivelor mobile care poartă un marcaj CE. Punct de contact: Lenovo, Einsteinova 21, 851 01 Bratislava, Slovacia.



## Conformitatea cu Directiva privind echipamentele radio

Prin prezenta, LENOVO PC HK LIMITED declară că echipamentul radio cu această declarație și purtând marcajul CE este în conformitate cu Directiva 2014/53/UE. Textul complet al declarației de conformitate pentru UE se găsește în Notificările de reglementare, pe care le puteți descărca de pe site-ul web de asistență Lenovo de la adresa <http://support.lenovo.com>.

## Restricții de utilizare

Acest produs poate fi utilizat în următoarele state membre ale UE, sub rezerva următoarelor restricții. Pentru produsele care acceptă Wi-Fi 802.11a/ac (așa cum este definit în informațiile despre produs): În afara Statelor Unite, acest dispozitiv este limitat la utilizarea în interior atunci când funcționează în banda de frecvență Wi-Fi 5,15 – 5,35 GHz (802.11a).

	AT	BE	BG	CH	CY	CZ	DE	DK	EE	EL	ES
	FI	FR	HR	HU	IE	IS	IT	LI	LT	LU	LV
	MT	NL	NO	PL	PT	RO	SE	SI	SK	TR	UK

## Frecvențe și puteri acceptate

Acest dispozitiv este capabil să funcționeze în următoarele frecvențe, în funcție de disponibilitatea locației și a rețelei.

Mod de funcționare	Interval frecvență: MHz/bandă	Putere de transmisie (condusă) nominală maximă, dBm
Bluetooth	2402 - 2480	9,5
WLAN	2412 - 2472	16,5
WLAN	5180 - 5825	16,5
GPS/Glonass/ Galileo/BDS	1559 - 1610	–
FM	76 - 108	–
GSM	2/3/5/8	33,00
WCDMA	1/2/4/5/8	24,00
LTE	1/2/3/4/5/7/8/20/28/ 38/40/41	24,00

## Informații despre rata de absorbție specifică (SAR)



Acest produs respectă orientările naționale sau internaționale privind expunerea la radiofrecvență (RF) (orientarea privind SAR) atunci când este utilizat normal lângă cap sau, atunci când este purtat sau transportat, la o distanță de 5 mm față de corp. Orientarea privind SAR include o marjă de siguranță considerabilă, menită să protejeze siguranța tuturor persoanelor, indiferent de vârstă și de starea de sănătate.

### Rata de absorbție specifică (SAR) (ICNIRP)

DISPOZITIVUL DVS. MOBIL SE CONFORMEAZĂ ORIENTĂRILOR INTERNAȚIONALE PRIVIND EXPUNEREA LA UNDE RADIO. Valorile cele mai ridicate ale SAR conform orientărilor ICNIRP pentru modelul dvs. de dispozitiv sunt enumerate mai jos:

SAR – dispozitiv lângă cap	GSM/WCDMA/LTE, Wi-Fi, Bluetooth	0,826 W/kg
SAR – dispozitiv purtat pe corp	GSM/WCDMA/LTE, Wi-Fi, Bluetooth	1,560 W/kg

## Български

- Преди да използвате смартфона, внимателно прочетете това ръководство.  
Проектирано и произведено от Motorola Mobility LLC за Lenovo

### Прочетете първо – нормативна информация

Не забравяйте да прочетете регулаторната бележка за вашата страна или регион, преди да използвате безжичните устройства, които са включени във вашия мобилен телефон Lenovo. За да получите регулаторната бележка в PDF формат, вижте раздел „Изтегляне на публикации“.

Допълнителна нормативна информация е налична и в **Настройки > За телефона > Нормативна информация** на вашия смартфон.

### Получаване на поддръжка

За поддръжка на мрежовите услуги и плащанията се свържете с вашия оператор на безжична мрежа. За да разберете как да използвате своя смартфон и да прегледате неговите технически спецификации, отидете на <http://support.lenovo.com>

### Достъп до Ръководството за потребителя

Вашето *Ръководство за потребителя* съдържа важна информация относно вашия смартфон. За достъп до Ръководството за потребителя отидете на <http://support.lenovo.com> и следвайте инструкциите на екрана.

### Юридическа информация

Lenovo и логото на Lenovo са търговски марки на Lenovo в САЩ, други страни или и двете.

Имена на други фирми, продукти или услуги може да бъдат търговски или сервизни марки на други лица.

## Общ преглед

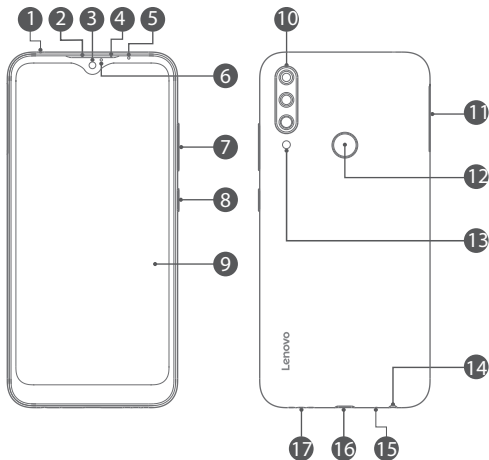

- |                          |                         |                                |
|--------------------------|-------------------------|--------------------------------|
| 1 Микрофон против шум    | 2 Приемник              | 3 Предна камера                |
| 4 Индикатор              | 5 Сензор за близост     | 6 Сензор за светлина           |
| 7 Бутон за сила на звука | 8 Бутон за захранване   | 9 Сензорен екран               |
| 10 Задни камери          | 11 Поставка за карта    | 12 Сензор за пръстов отпечатък |
| 13 Светкавица            | 14 Конектор за слушалки | 15 Микрофон                    |
| 16 USB-C конектор        | 17 Високоговорител      |                                |

Всички снимки и илюстрации в този документ са само за справка и е възможно да се различават от крайния продукт.



## Поставяне на Nano-SIM и microSD карти

За да можете да използвате мобилни услуги, ви е необходима Nano-SIM карта, предоставена от вашия доставчик<sup>①</sup>. За съхранение на данни е необходима microSD карта. Поставете Nano-SIM картите и microSD картата, както е показано<sup>②</sup>.

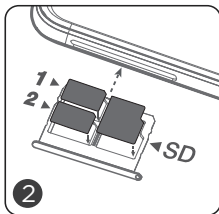
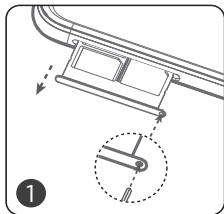

Стъпка 1. Поставете инструмента за изваждане, който се доставя с вашия смартфон, в отвора на поставката за карта.

Издърпайте поставката за карта и направете следното: Поставете Nano-SIM карта в слот 1, друга Nano-SIM карта в слот 2 и microSD карта в слота за SD карта<sup>③</sup>.

Стъпка 2. Внимателно върнете поставката с поставените карти обратно в слота.

- ① Вашият смартфон може да работи само с Nano-SIM карти.
- ② Винаги изключвайте смартфона, преди да поставяте или изваждате Nano-SIM карта. Ако поставите или извадите Nano-SIM карта при включен смартфон, може да повредите Nano-SIM картата или смартфона неоправимо.
- ③ При поставяне на две SIM карти и двата слота за SIM карти поддържат 4G/3G/2G услуга. Вие обаче може да активирате само една Nano-SIM карта за връзка за данни към даден момент. Ако искате да промените Nano-SIM картата, използвана за връзка за данни, отидете в **Настройки > Мрежа и интернет > SIM карти**.

## Зареждане на батерията

Зареждайте батерията, както е показано.

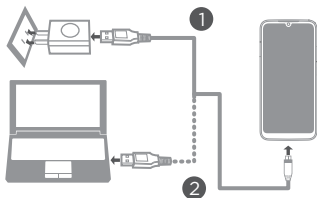

Метод 1. Свържете своя смартфон към електрически контакт с помощта на кабела и USB захранващия адаптер, които се доставят със смартфона.

Метод 2. Свържете своя смартфон към компютър с помощта на кабела, който се доставя със смартфона.

 Ниско ниво на батерията  Напълно заредена  Зарежда се

## Включване или изключване на смартфона

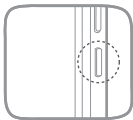

**Включване:** Натиснете и задръжте бутона за включване/изключване, докато се появи логото на Lenovo.

**Изключване:** Натиснете и задръжте бутона за включване/изключване за няколко секунди, след което докоснете **Изключване**.

**Рестартиране:** Натиснете и задръжте бутона за включване/изключване за няколко секунди, след което докоснете **Рестартиране**.

 Вашият смартфон има вградена презареждаща се батерия. За повече информация относно безопасността на батерията вижте раздела „Безопасност на батерията“. Батерията в този продукт не може да се смени лесно от вас самите.

## Важна информация за безопасност и работа

Този раздел съдържа важна информация за безопасност и работа със смартфони на Lenovo. В ръководството за потребителя е предоставена допълнителна информация за безопасност и работа. За подробности вж. раздел „Достъп до ръководството за потребителя“.

### Работна температура

Идеалните работни температури са от 0°C до 35°C. Идеалните температури за съхранение са от -20°C до +45°C. Екстремната топлина или студ може да повредят устройството или аксесоарите.

### Бележка относно полиетиленовите торбички

**Опасност:** полиетиленовите торбички може да бъдат опасни. Дръжте полиетиленовите торбички далеч от бебета и деца, за да избегнете опасност от задушаване.

### Безопасност на батерията

Преди сглобяване, зареждане или използване на мобилното устройство за първи път прочетете важната информация за безопасност и работа, предоставена с вашия продукт.

Ако мобилното устройство престане да реагира, опитайте да рестартирате – натиснете и задръжте бутона за захранване, докато екранът не стане тъмен и устройството се рестартира.

За ваша безопасност батерията в мобилното устройство трябва да бъде премахвана само от оторизиран от Lenovo сервизен център или от независим квалифициран специалист. Не се опитвайте сами да махате или сменяте батерията – това може да повреди батерията и да причини изгаряне и нараняване. Не удряйте, не огъвайте и не излагайте мобилното устройство на топлина или течност. Това може да повреди батерията и да причини изгаряне и нараняване. Не се опитвайте да изсушите мобилното си устройство с помощта на микровълнова фурна, обикновена фурна или сушилня.

## Зареждане на батерията

Зареждайте мобилното си устройство с помощта на съвместимо зарядно устройство на Lenovo, друго USB зарядно устройство с ограничен източник на хранване от клас 2, отговарящо на изискванията за USB 1.1, 2.0, 3.0 или по-високо, както и отговарящо на EN301489-34, EN60950-1 или еквивалентно, или чрез USB порт с висока мощност на компютър.

Зарядните устройства, които не отговарят на тези стандарти, може да не са безопасни и да водят до бавно зареждане, повреда на продукта или намалена производителност на устройството.

- Мобилното устройство няма да се зарежда, ако температурата е твърде висока или ниска.
- Използвайте само одобрени от Lenovo батерии, които съдържат защитна верига и са проектирани да осигуряват най-добрата производителност на мобилното устройство.
- Не използвайте повредено зарядно устройство или кабел за зареждане на устройството.
- Не използвайте инструменти, остри предмети или прекомерна сила за почистване на USB порта, тъй като това може да повреди мобилното устройство.

## Предупреждение за използване със силен звук

За предотвратяване на възможно увреждане на слуха не слушайте продължително време при високи нива на силата на звука. Уверете се, че вашият плейър е на ниски нива на звука или е изключен, преди да го оставите за дълго време.



Запознайте се изцяло с ръководството за потребителя преди употреба.

## Изхвърляне съгласно местното законодателство и разпоредби

Когато телефонът Lenovo достигне края на експлоатационния си живот, не го чупете, изгаряйте, потапяйте във вода или изхвърляйте по начин, който противоречи на местното законодателство и разпоредби. Някои вътрешни части съдържат вещества, които могат да експлодират, протекат или да имат неблагоприятен ефект върху околната среда, ако се изхвърлят неправилно. За повече информация вижте „Информация за рециклиране и за околната среда“.

## Информация относно обслужване, поддръжка и гаранция

Следната информация описва поддръжката по сервизното обслужване, налична за вашия продукт, по време на гаранционния срок или през целия период на експлоатационен живот на продукта.

Обърнете се към оторизирани от Lenovo сервизни доставчици за пълно обяснение на гаранционните условия.

### Бележка относно ограничената гаранция на Lenovo (LLW)

**Важно:** Смартфоните Lenovo нямат международно гаранционно обслужване.

### Продължителност на гаранцията за вашия продукт

Държава или регион	Продължителност на гаранцията (месеци) Слушалки/зарядно устройство/ слушалка/USB кабел/вградена батерия/сменяема батерия
Индия, Обединените арабски емирства, Оман, Катар, Кувейт, Бахрейн, Кения, Египет, Ливан, Йордания, Мароко, Ангола, Мавриций, Гана, Уганда, Танзания, Ботсвана, Зимбабве, Намибия, Нигерия, Етиопия, Замбия, Тунис, Мозамбик, Алжир, Пакистан, Бангладеш	12/6/6/6/12/6
Русия, Казахстан, Азербайджан, Узбекистан, Украйна, Армения, Беларус, Грузия	12/12/3/12/12/6
Индонезия, Филипините, Виетнам, Хонконг, Малайзия, Тайланд, Сингапур, Чили, Колумбия, Мексико, Бразилия, Перу, Аржентина, Парагвай, Хондурас, Ел Салвадор, Еквадор, Уругвай, Коста Рика, Гватемала, Никарагуа, Пуерто Рико, Канада, САЩ	12/12/12/12/12/12

Държава или регион	Продължителност на гаранцията (месеци) Слушалки/зарядно устройство/ слушалка/USB кабел/вградена батерия/сменяема батерия
Шри Ланка, Камбоджа, Макао, Япония, Тайван, Австралия, Нова Зеландия	12/12/12/12/12/6
Саудитска Арабия	24/6/6/6/24/6
Южна Африка, Турция, Португалия, Франция	24/24/24/24/24/24
Обединеното кралство, Ирландия	24/12/12/12/12/12
Румъния, Унгария, България, Гърция, Словакия, Словения, Сърбия, Хърватия, Кипър, Чехия	24/24/24/24/24/12
Полша, Нидерландия, Белгия, Испания, Норвегия, Дания, Швеция, Финландия, Италия, Германия, Литва, Естония, Латвия	24/12/12/12/24/12
Черна гора, Албания, Македония, Босна и Херцеговина	24/12/6/12/12/6
Мианмар	12/6/3/6/12/6
Молдова	24/12/3/12/12/6

\* За подробности относно гаранцията се свържете с оторизираните от Lenovo сервизни доставчици.

## Информация относно рециклиране и околна среда

### Общо становище за рециклирането

Lenovo насърчава собствениците на оборудване за информационни технологии (ИТ) отговорно да рециклират своето оборудване, когато то вече не е необходимо. Lenovo предлага разнообразие от програми и услуги, които да подпомогнат собствениците на оборудване при рециклирането на техните ИТ продукти. За информация относно рециклирането на продукти на Lenovo отидете на <http://www.lenovo.com/recycling>

### Важна информация за батерията и ОЕЕО



Батериите и електрическото и електронно оборудване, маркирани със символа на задраскана кофа за боклук на колела, не може да се изхвърлят като несортиран битов отпадък. Батериите и отпадъците от електрическо и електронно оборудване (ОЕЕО) трябва да се третираат отделно с помощта на рамката за събиране, която е на разположение на клиентите за връщането, рециклирането и третирането на ОЕЕО. Когато е възможно, извадете и изолирайте батериите от ОЕЕО, преди да поставите ОЕЕО в потока за събиране на отпадъци. Батериите трябва да се събират отделно с помощта на рамката, която е на разположение за връщането, рециклирането и третирането на батерии и акумулатори. Специфична за държавата информация можете да намерите на: <http://www.lenovo.com/recycling>.

### Информация за рециклирането за Индия

Информация за рециклиране и изхвърляне за Индия е налична на [http://www3.lenovo.com/us/en/social\\_responsibility/sustainability/ptb\\_india](http://www3.lenovo.com/us/en/social_responsibility/sustainability/ptb_india)

## Информация за рециклирането на батерии за Европейския съюз



Батериите или опаковките на батерии са обозначени в съответствие с Директива 2006/66/ЕО на Европейския парламент относно батерии и акумулатори и отпадъци от батерии и акумулатори. Директивата определя рамката за връщането и рециклирането на използвани батерии и акумулатори, както е приложима в Европейския съюз. Това обозначение се поставя на различни батерии, за да посочи, че батерията не трябва да се изхвърля, а вместо това следва да се върне в края на жизнения ѝ цикъл според тази Директива.

В съответствие с Директива 2006/66/ЕО на Европейския парламент батериите и акумулаторите се обозначават, че трябва да бъдат събирани отделно и рециклирани в края на експлоатационния си цикъл.

Обозначението върху батерията може също така да включва химичен символ за метала, съдържащ се в батерията (Pb за олово, Hg за живак, Cd за кадмий). Потребителите на батерии и акумулатори не трябва да изхвърлят батериите и акумулаторите като несортиран битов отпадък, а да използват рамката за събиране, която е на разположение на клиентите за връщането, рециклирането и третирането на батерии и акумулатори. Участието на клиентите е важно за минимизирането на всякакви потенциални влияния на батериите и акумулаторите върху околната среда и здравето на човека поради потенциалното наличие на опасни вещества. За правилно събиране и третиране посетете: <http://www.lenovo.com/recycling>.



## **Директива за ограничаване на опасните вещества (ДООВ)**

### **Европейски съюз**

Продуктите на Lenovo, продавани в Европейския съюз на или след 3 януари 2013 г., отговарят на изискванията на Директива 2011/65/EC относно ограничаването на употребата на определени опасни вещества в електрическото и електронното оборудване („Преработена ДООВ“ или „ДООВ 2“).

За повече информация относно напредъка на Lenovo относно ДООВ отидете на: [https://www3.lenovo.com/us/en/pdf/41A7733\\_RoHS-REACH\\_Eng\\_Spec.pdf](https://www3.lenovo.com/us/en/pdf/41A7733_RoHS-REACH_Eng_Spec.pdf).

### **Индия**

RoHS compliant as per E-Waste (Management & Handling) Rules, 2011.

### **Виетнам**

Продуктите Lenovo, продавани във Виетнам на или след 23 септември 2011 г., отговарят на изискванията на Vietnam Circular 30/2011/TT-BCT („Директива за ограничаване на опасните вещества на Виетнам“).

### **Украйна**

Цим підтверджуємо, що продукція Леново відповідає вимогам нормативних актів України, які обмежують вміст небезпечних речовин

### **Турция**

Продуктът Lenovo отговаря на изискванията на Директивата на Република Турция относно ограничаването на употребата на определени опасни вещества в електрическото и електронното оборудване (OEE0).

Türkiye AEEE Yönetmeliğine Uygunluk Beyanı

Bu Lenovo ürünü, T.C. Çevre ve Orman Bakanlığı'nın "Atık Elektrikli ve Elektronik Eşya Bazı Zararlı Maddelerin Kullanımının Sınırlandırılmasına Dair Yönetmelik (AEEE)" direktiflerine uygundur.

AEEE Yönetmeliğine Uygundur.

## ЕС Декларация за съответствие

### Съответствие за ЕС

Следната информация е приложима за мобилни устройства с маркировка CE. Звено за контакт: Lenovo, Einsteinova 21, 851 01 Bratislava, Словакия.



### Съответствие с Директивата за радиооборудването

С настоящото LENOVO PC HK LIMITED декларира, че радиооборудването към тази декларация, което носи маркировка CE, е в съответствие с Директива 2014/53/ЕС. Пълният текст на Декларацията за съответствие на ЕС може да се намери в регулаторните бележки, които можете да изтеглите от уеб сайта за поддръжка на Lenovo на адрес: <http://support.lenovo.com>.

### Ограничаване на употребата

Този продукт може да се използва в следните държави членки на ЕС при спазване на следните ограничения. За продукти, които поддържат Wi-Fi 802.11a/ac (както е определено в информацията за продукта): Извън САЩ това устройство е ограничено до използване на закрито, когато работи в Wi-Fi честотна лента от 5,15 до 5,35 GHz (802.11a).

	AT	BE	BG	CH	CY	CZ	DE	DK	EE	EL	ES
	FI	FR	HR	HU	IE	IS	IT	LI	LT	LU	LV
	MT	NL	NO	PL	PT	RO	SE	SI	SK	TR	UK

## Поддържани честоти и мощност

Това устройство може да работи на следните честоти в зависимост от местоположението и наличността на мрежата.

Режим на работа	MHz/лента на честотен диапазон	Максимална номинална мощност на предаване (проведена) dBm
Bluetooth	2402 – 2480	9,5
WLAN	2412 – 2472	16,5
WLAN	5180 – 5825	16,5
GPS/Glonass/ Galileo/BDS	1559 – 1610	Не е приложимо
FM	76 – 108	Не е приложимо
GSM	2/3/5/8	33,00
WCDMA	1/2/4/5/8	24,00
LTE	1/2/3/4/5/7/8/20/28/ 38/40/41	24,00

## Информация за специфичния коефициент на поемане

**SAR**

Този продукт отговаря на приложимите национални или международни указания за излагане на радиочестотно излъчване (насоки за SAR), когато се използва нормално спрямо главата или когато се носи или пренася на разстояние 5 мм от тялото. Насоките за SAR включват значителен резерв за безопасност, предназначен да гарантира безопасността на всички хора независимо от възрастта и здравословното им състояние.

### Специфичен коефициент на поемане (ICNIRP)

МОБИЛНОТО ВИ УСТРОЙСТВО ОТГОВАРЯ НА МЕЖДУНАРОДНИТЕ УКАЗАНИЯ ЗА ИЗЛАГАНЕ НА РАДИОВЪЛНИ. По-долу са изброени най-високите стойности на SAR по ICNIRP за вашия модел устройство:

SAR за глава	GSM/WCDMA/LTE, Wi-Fi, Bluetooth	0,826 W/kg
SAR за носене по тялото	GSM/WCDMA/LTE, Wi-Fi, Bluetooth	1,560 W/kg

- Než začnete chytrý telefon používat, pečlivě si přečtěte tuto příručku. Navrhla a vyrobila společnost Motorola Mobility LLC pro společnost Lenovo.

## Čtěte nejdříve – informace o předpisech

Před použitím bezdrátových zařízení mobilního telefonu Lenovo si přečtěte dokument Regulatorní prohlášení pro danou zemi či oblast. Dokument Regulatorní prohlášení ve formátu PDF lze stáhnout v části „Stahování publikací“. Některé právní informace jsou také k dispozici v chytrém telefonu v části **Nastavení > Informace o telefonu > Právní informace**.

## Získání podpory

Chcete-li podporu ke službám sítě a fakturaci, obraťte se na svého poskytovatele bezdrátové sítě. Chcete-li zjistit, jak používat chytrý telefon a zobrazit jeho technické údaje, přejděte na web <http://support.lenovo.com>.

## Spuštění uživatelské příručky

Uživatelská příručka obsahuje podrobné informace o vašem chytrém telefonu. *Uživatelskou příručku* si můžete přečíst na webu <http://support.lenovo.com>, když budete postupovat podle pokynů.

## Právní informace

Lenovo a logo Lenovo jsou ochranné známky společnosti Lenovo ve Spojených státech a/nebo v dalších zemích.

Další názvy společností, výrobků nebo služeb mohou být ochranné známky nebo servisní známky jiných stran.

## Rychlý úvod

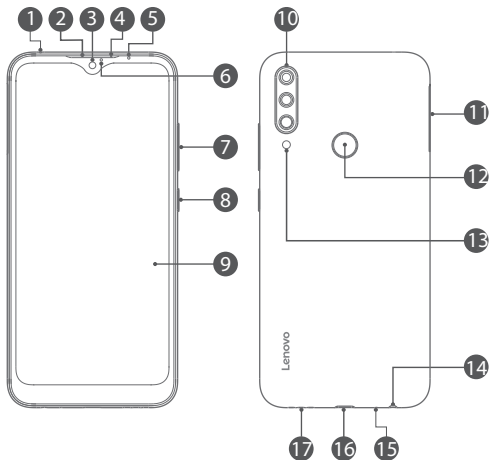

❶ Protihlukový mikrofon

❷ Přijímač

❸ Přední fotoaparát

❹ Indikátor

❺ Senzor přiblížení

❻ Senzor světla

❼ Tlačítko hlasitosti

❽ Tlačítko napájení

❾ Dotykový displej

❿ Zadní fotoaparáty

⓫ Přihrádka na karty

⓬ Senzor otisků prstů

⓭ Blesk

⓮ Konektor sluchátek

⓯ Mikrofon

⓰ Konektor USB-C

⓱ Reproduktor

🔪 Všechny obrázky a ilustrace v tomto dokumentu jsou pouze pro referenční účely a mohou se od finálního výrobku lišit.

## Vložení karet Nano-SIM a microSD

Chcete-li využívat mobilní služby, potřebujete kartu Nano-SIM od svého operátora<sup>①</sup>. Pro ukládání dat je nutná karta microSD. Karty Nano-SIM a microSD vložte podle obrázku<sup>②</sup>.

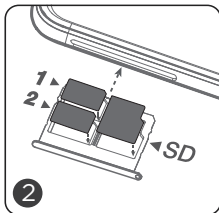
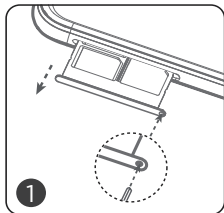

Krok 1. Vsuňte nástroj pro vyjímání karet (součást balení) do zdičky v přihrádce pro kartu.

Vyjměte přihrádku pro kartu a proveďte následující postup: Vložte kartu Nano-SIM do slotu 1, druhou kartu Nano-SIM do slotu 2 a kartu microSD do slotu na SD kartu<sup>③</sup>.

Krok 2. Opatrně vložte přihrádku s kartami zpátky do slotu.

- ① Telefon je kompatibilní pouze s kartami Nano-SIM.
- ② Před vložení nebo vyjmutím karty Nano-SIM vždy telefon nejdříve vypněte. Manipulace s kartou Nano-SIM při zapnutém telefonu může vést k trvalému poškození karty Nano-SIM i telefonu.
- ③ Pokud jsou vloženy dvě karty SIM, oba sloty na karty SIM podporují službu 4G/3G/2G. Můžete ovšem najednou povolit pouze jednu kartu Nano-SIM pro datové připojení. Chcete-li změnit kartu Nano-SIM používanou k datovému připojení, přejděte do části **Nastavení > Síť a internet > Karty SIM**.

# Nabíjení baterie

Nabíjte baterii podle obrázku.

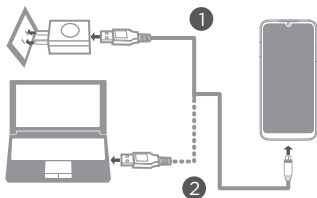

Postup 1. Pomocí kabelu a napájecího adaptéru USB (součásti balení) připojte telefon k napájecí zásuvce.

Postup 2. Pomocí kabelu (součást balení) připojte chytrý telefon k počítači.

 Slabá baterie

 Zcela nabito

 Nabíjení

## Zapnutí a vypnutí chytrého telefonu



**Zapnutí:** Stiskněte a přidržte tlačítko napájení, dokud se nezobrazí logo Lenovo.

**Vypnutí:** Po dobu několika sekund podržte tlačítko napájení a poté klepněte na možnost **Vypnout**.

**Restart:** Po dobu několika sekund podržte tlačítko vypínání a poté klepněte na možnost **Restartovat**.

 Telefon má vestavěnou dobíjecí baterii. Další informace o bezpečném používání baterie naleznete v části „Bezpečné používání baterie“. Baterii v tomto výrobku nemůžete sami snadno vyměnit.



## **Důležité bezpečnostní informace a informace o správném zacházení**

Tato část obsahuje důležité bezpečnostní informace a informace o správném zacházení s chytrými telefony Lenovo. Další bezpečnostní informace a informace o správném zacházení naleznete v uživatelské příručce. Více informací naleznete v části „Spuštění uživatelské příručky“.

### **Provozní teplota**

Ideální provozní teplota je 0 °C až 35 °C. Ideální skladovací teplota je –20 °C až 45 °C. Extrémní horko nebo chladno může poškodit vaše zařízení nebo příslušenství.

### **Upozornění k plastovým sáčkům**

**Pozor:** Plastové sáčky mohou být nebezpečné. Plastové sáčky ukládejte mimo dosah dětí a batolat, abyste zabránili nebezpečí udušení.

### **Bezpečné používání baterie**

Před sestavením, nabitím nebo prvním použitím mobilního zařízení si pečlivě přečtěte bezpečnostní informace a informace ohledně zacházení dodávané s tímto výrobkem.

Pokud mobilní zařízení přestane reagovat, zkuste jej restartovat – stiskněte a přidržte tlačítko napájení, dokud obrazovka neztmavne a zařízení se nerestartuje.

Baterii v tomto mobilním zařízení může z důvodu vaší bezpečnosti odstraňovat pouze schválené servisní centrum společnosti Lenovo nebo nezávislý kvalifikovaný profesionál. Nepokoušejte se baterii odstranit nebo vyměnit sami. Mohli byste poškodit baterii a popálit se nebo zranit. Zařízení nemačkejte, neohýbejte ani nevystavujte horku nebo tekutinám. To může poškodit baterii a způsobit popálení nebo zranění. Nepokoušejte se mobilní zařízení vysušit v mikrovlnné troubě, běžné troubě ani pomocí vysoušeče.

## Nabíjení baterie

Mobilní zařízení nabíjejte pomocí kompatibilní nabíječky Lenovo, jiné značkové USB nabíječky třídy 2 s omezeným zdrojem energie, která splňuje standardy USB 1.1, 2.0, 3.0 nebo vyšší a splňuje normy EN301489-34, EN60950-1 nebo ekvivalentní, nebo portu USB s vysokým výkonem na počítači. Nabíječky nesplňující tyto standardy mohou být nebezpečné a mohou způsobit pomalé nabíjení, poškození výrobku nebo snížený výkon zařízení.

- Mobilní zařízení se nebude nabíjet, pokud je teplota příliš vysoká nebo nízká.
- Používejte pouze baterie schválené společností Lenovo, které obsahují bezpečnostní obvod a jsou navrženy tak, aby poskytovaly nejlepší výkon mobilního zařízení.
- K nabíjení zařízení nepoužívejte poškozenou nabíječku nebo nabíjecí kabel.
- K čištění portu USB nepoužívejte nástroje, ostré předměty ani nadměrnou sílu, protože to může mobilní zařízení poškodit.

## Upozornění týkající se používání při vysoké hlasitosti

Abyste předešli možné ztrátě sluchu, nepoužívejte sluchátka dlouhodobě při vysoké hlasitosti. Před odchodem se ujistěte, že váš přehrávač je na nízkých úrovních hlasitosti. Před používáním se ujistěte, že plně rozumíte uživatelské příručce.



## Likvidace v souladu s místními zákony a nařízeními

Telefon Lenovo na konci životnosti nerozsbíjejte, nezapalujte, neponořujte do vody ani ho nelikvidujte jakýmkoli jiným způsobem, než jaký stanovují místní zákony a nařízení. Některé vnitřní části obsahují látky, jež mohou při nesprávné likvidaci explodovat, vytéci nebo poškodit životní prostředí. Další informace naleznete v části „Informace týkající se recyklace a životního prostředí“.

## Informace o servisu, podpoře a záruce

Následující informace popisují servisní podporu, která je pro váš výrobek dostupná během záruční doby nebo po dobu životnosti výrobku.

Pokud chcete úplně vysvětlení záručních podmínek, kontaktujte servisní poskytovatele schválené společností Lenovo.

## Informace o omezené záruce Lenovo (LLW)

**Důležité:** Chytré telefony Lenovo nemají mezinárodní záruční servis.

## Záruční doba na váš výrobek

Země nebo region	Záruční doba (měsíce) Náhlavní souprava / Nabíječka / Sluchátka / Kabel USB / Nevyjímatelná baterie / Vyjímatelná baterie
Indie, Spojené arabské emiráty, Omán, Katar, Kuvajt, Bahrajn, Keňa, Egypt, Libanon, Jordánsko, Maroko, Angola, Mauricius, Ghana, Uganda, Tanzanie, Botswana, Zimbabwe, Namibie, Nigérie, Etiopie, Zambie, Tunisko, Mosambik, Alžírsko, Pákistán, Bangladéš	12/6/6/6/12/6
Rusko, Kazachstán, Ázerbájdžán, Uzbekistán, Ukrajina, Arménie, Bělorusko, Gruzie	12/12/3/12/12/6
Indonésie, Filipíny, Vietnam, Hongkong, Malajsie, Thajsko, Singapur, Chile, Kolumbie, Mexiko, Brazílie, Peru, Argentina, Paraguay, Honduras, Salvador, Ekvádor, Uruguay, Kostarika, Guatemala, Nikaragua, Portoriko, Kanada, Spojené státy	12/12/12/12/12/12

Země nebo region	Záruční doba (měsíce) Náhlavní souprava / Nabíječka / Sluchátka / Kabel USB / Nevyjímatelná baterie / Vyjímatelná baterie
Srí Lanka, Kambodža, Macao, Japonsko, Tchaj-wan, Austrálie, Nový Zéland	12/12/12/12/12/6
Saúdská Arábie	24/6/6/6/24/6
Jihoafrická republika, Turecko, Portugalsko, Francie	24/24/24/24/24/24
Spojené království, Irsko	24/12/12/12/12/12
Rumunsko, Maďarsko, Bulharsko, Řecko, Slovensko, Slovinsko, Srbsko, Chorvatsko, Kypr, Česká republika	24/24/24/24/24/12
Polsko, Nizozemsko, Belgie, Španělsko, Norsko, Dánsko, Švédsko, Finsko, Itálie, Německo, Litva, Estonsko, Lotyšsko	24/12/12/12/24/12
Černá Hora, Albánie, Severní Makedonie, Bosna a Hercegovina	24/12/6/12/12/6
Myanmar	12/6/3/6/12/6
Moldavsko	24/12/3/12/12/6

\* Pokud chcete zjistit podrobnosti o záruce, kontaktujte servisní poskytovatele schválené společností Lenovo.

## Informace týkající se recyklace a životního prostředí

### Obecné prohlášení o recyklaci

Společnost Lenovo vybízí vlastníky zařízení informačních technologií (IT) k odpovědné recyklaci již nepotřebných zařízení. Společnost Lenovo nabízí množství programů a služeb, jejichž cílem je pomoci vlastníkům v recyklaci jejich IT výrobků. Informace o recyklaci výrobků Lenovo naleznete na webové stránce <http://www.lenovo.com/recycling>.

### Důležité informace o baterii a OEEZ



Elektrické a elektronické zařízení označené symbolem přeškrtnutého kontejneru nesmí být likvidováno společně s netříděným odpadem. Baterie a odpadové elektrické a elektronické zařízení (OEEZ) je třeba třídit ve sběrných dvorech, které jsou pro zákazníky dostupné a ve kterých se baterie a zařízení sbírají, recyklují a zpracovávají. Pokud je to možné, před předáním odpadních zařízení do sběrného systému vyjměte a izolujte baterie z odpadních zařízení. Sběr baterií probíhá odděleně pomocí sítě pro vracení, recyklaci a zpracování baterií a akumulátorů.

Informace pro vaši zemi jsou dostupné na této webové stránce: <http://www.lenovo.com/recycling>

### Informace o recyklaci odpadů pro Indii

Informace o recyklaci a likvidaci odpadů pro Indii jsou dostupné na této webové stránce: [https://www3.lenovo.com/us/en/social\\_responsibility/sustainability/ptb\\_india](https://www3.lenovo.com/us/en/social_responsibility/sustainability/ptb_india).

## Informace o recyklaci baterií pro Evropskou unii



Baterie a jejich obaly jsou označeny v souladu s evropskou směrnicí 2006/66/EU, která se týká baterií a akumulátorů a likvidace starých baterií a akumulátorů. Směrnice určuje pravidla pro vrácení a recyklaci použitých baterií a akumulátorů, která jsou platná v Evropské unii. Tímto štítkem se označují různé baterie. Štítek značí, že baterie nesmí být vyhozena do běžného odpadu, ale po skončení své životnosti vrácena podle této směrnice.

Baterie a akumulátory jsou v souladu s evropskou směrnicí 2006/66/EU označeny takovým způsobem, který vyjadřuje, že baterie a akumulátory je na konci jejich životnosti zapotřebí třídit a recyklovat. Na štítku baterie může být rovněž uvedena chemická značka kovu, který baterie obsahuje (Pb pro olovo, Hg pro rtuť a Cd pro kadmium). Uživatelé baterií a akumulátorů nesmí baterie ani akumulátory vyhodit jako netříděný odpad, ale musí použít dostupnou sběrnou síť za účelem vrácení, recyklace a zpracování baterií a akumulátorů. Zapojení zákazníka je důležité pro minimalizaci jakýchkoli možných dopadů baterií a akumulátorů na životní prostředí a zdraví lidí (baterie a akumulátory mohou obsahovat nebezpečné látky). Informace týkající se správného sběru a zpracování naleznete na webu: <http://www.lenovo.com/recycling>.

## **Směrnice RoHS (směrnice o omezení nebezpečných látek)**

### **Evropská unie**

Výrobky Lenovo prodávané v zemích Evropské unie od 3. ledna 2013 splňují požadavky Směrnice 2011/65/EU o omezení užívání některých nebezpečných látek v elektronických a elektrických zařízeních („RoHS recast“ nebo „RoHS 2“). Další informace o zavádění norem RoHS společností Lenovo naleznete na webu: [https://www3.lenovo.com/us/en/pdf/41A7733\\_RoHS-REACH\\_Eng\\_Spec.pdf](https://www3.lenovo.com/us/en/pdf/41A7733_RoHS-REACH_Eng_Spec.pdf)

### **Indie**

RoHS compliant as per E-Waste (Management & Handling) Rules, 2011.

### **Vietnam**

Výrobky Lenovo prodávané ve Vietnamu od 23. září 2011 splňují požadavky vietnamského oběžníku 30/2011/TT-BCT („Vietnam RoHS“).

### **Ukrajina**

Цим підтверджуємо, що продукція Леново відповідає вимогам нормативних актів України, які обмежують вміст небезпечних речовин

### **Turecko**

Výrobek Lenovo splňuje požadavky Směrnice Turecka o omezení užívání některých nebezpečných látek v odpadových elektronických a elektrických zařízeních (OEEZ).

Türkiye AEEE Yönetmeliğine Uygunluk Beyanı

Bu Lenovo ürünü, T.C. Çevre ve Orman Bakanlığı'nın "Atık Elektrikli ve Elektronik Eşya Bazı Zararlı Maddelerin Kullanımının Sınırlandırılmasına Dair Yönetmelik (AEEE)" direktiflerine uygundur.

AEEE Yönetmeliğine Uygundur.

## Prohlášení o shodě Evropské unie

### Shoda se směrnicemi Evropské unie

Následující informace platí pro mobilní zařízení se značkou CE.

Kontaktní středisko: Lenovo, Einsteinova 21, 851 01 Bratislava,  
Slovensko.



### Soulad se směrnicí ohledně rádiových zařízení

Společnost LENOVO PC HK LIMITED tímto prohlašuje, že rádiové zařízení s tímto prohlášením a značkou CE je v souladu se směrnicí 2014/53/EU. Úplný text prohlášení o souladu pro EU můžete nalézt v Regulačních prohlášeních, která si můžete stáhnout z webových stránek podpory společnosti Lenovo na adrese <http://support.lenovo.com>

### Omezení používání

Tento výrobek lze používat v následujících evropských členských státech na základě následujících omezení. Výrobky, které podporují Wi-Fi 802.11a/ac (podle definice v informacích o výrobku): Mimo Spojené státy je toto zařízení během provozování frekvenčního pásma Wi-Fi 5,15 až 5,35 GHz (802.11a) omezeno na používání uvnitř budov.

	AT	BE	BG	CH	CY	CZ	DE	DK	EE	EL	ES
	FI	FR	HR	HU	IE	IS	IT	LI	LT	LU	LV
	MT	NL	NO	PL	PT	RO	SE	SI	SK	TR	UK



## Podporované frekvence a výkon

Toto zařízení je schopné provozu na následujících frekvencích na základě polohy a dostupnosti sítě.

Provozní režim	Frekvenční rozsah v MHz / pásmo	Maximální přenosový výkon (prováděný) dBm
Bluetooth	2402–2480	9,5
WLAN	2412–2472	16,5
WLAN	5180–5825	16,5
GPS/Glonass/ Galileo/BDS	1559–1610	–
FM	76–108	–
GSM	2/3/5/8	33,00
WCDMA	1/2/4/5/8	24,00
LTE	1/2/3/4/5/7/8/20/28/ 38/40/41	24,00

## Informace o specifické míře absorpce



Tento výrobek splňuje platná národní a mezinárodní doporučení pro vystavení RF (doporučení SAR), pokud ho používáte normálně u hlavy nebo nosíte ve vzdálenosti 5 mm od těla. Doporučení SAR zahrnuje bezpečnostní rozpětí navržené k zajištění bezpečnosti všech osob bez ohledu na věk a zdraví.

### Informace o specifické míře absorpce (ICNIRP)

VAŠE MOBILNÍ ZAŘÍZENÍ SPLŇUJE MEZINÁRODNÍ DOPORUČENÍ PRO VYSTAVENÍ RÁDIOVÝM VLNÁM. Nejvyšší hodnoty SAR podle pokynů ICNIRP pro váš model zařízení jsou uvedeny níže:

SAR – hlava	GSM / WCDMA / LTE, Wi-Fi, Bluetooth	0,826 W/kg
SAR pro nošení na těle	GSM / WCDMA / LTE, Wi-Fi, Bluetooth	1,560 W/kg

# Slovenčina

- Pred používaním smartfónu si dôkladne prečítajte túto príručku. Navrhnuté a vyrobené spoločnosťou Motorola Mobility LLC pre spoločnosť Lenovo

## Čítajte ako prvé – regulačné informácie

Pred používaním bezdrôtových zariadení, ktoré sa nachádzajú vo vašom mobilnom telefóne Lenovo, si prečítajte dokument Regulačné vyhlásenie pre vašu krajinu alebo región. Ak chcete získať Regulačné vyhlásenie vo formáte PDF, pozrite si časť „Prevzatie publikácií“. Niektoré regulačné informácie sú k dispozícii aj v časti **Nastavenia** > **O telefóne** > **Regulačné informácie** vo vašom smartfóne.

## Získanie podpory

Podporu pre sieťové služby a fakturovanie získate u svojho operátora bezdrôtovej siete. Ak sa chcete dozvedieť viac o používaní smartfónu a pozrieť si jeho technické parametre, navštívte lokalitu <http://support.lenovo.com>.

## Zobrazenie používateľskej príručky

Vaša *používateľská príručka* obsahuje podrobné informácie o vašom smartfóne. Ak chcete zobraziť používateľskú príručku, prejdite na adresu <http://support.lenovo.com> a postupujte podľa pokynov na obrazovke.

## Právne upozornenia

Lenovo a logo Lenovo sú ochranné známky spoločnosti Lenovo v USA alebo iných krajinách.

Ostatné názvy spoločností, produktov alebo služieb môžu byť ochranné alebo servisné známky iných subjektov.

## Prehľad

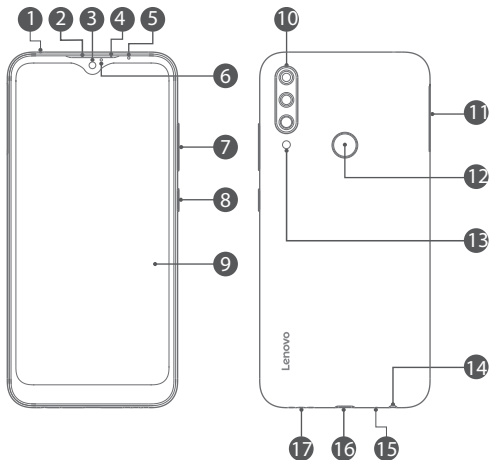

- |                                  |                               |                           |
|----------------------------------|-------------------------------|---------------------------|
| 1 Protihlukový mikrofón          | 2 Prijímač                    | 3 Predná kamera           |
| 4 Kontrolka                      | 5 Snímač priblíženia          | 6 Svetelný snímač         |
| 7 Tlačidlo nastavenia hlasitosti | 8 Vypínač                     | 9 Dotyková obrazovka      |
| 10 Zadné kamery                  | 11 Priehradka na kartu        | 12 Snímač odtlačkov prsta |
| 13 Blesk                         | 14 Konektor náhlavnej súpravy | 15 Mikrofón               |
| 16 Konektor USB-C                | 17 Reproduktor                |                           |

ⓘ Všetky obrázky a ilustrácie v tomto dokumente sú len pre vašu informáciu a môžu sa líšiť od finálneho produktu.

## Inštalácia kariet Nano-SIM a microSD

Kartu Nano-SIM dodáva poskytovateľ a je potrebná na využívanie všetkých mobilných služieb<sup>①</sup>. Karta microSD je potrebná na ukladanie dát. Nainštalujte karty Nano-SIM a kartu microSD podľa postupu znázorneného nižšie<sup>②</sup>.

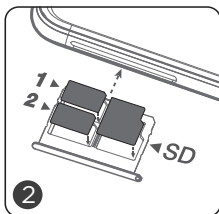
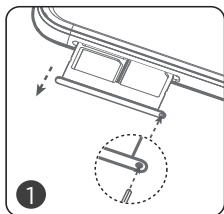

- Krok 1. Do otvoru priehradky na kartu zasunúte nástroj na vysunutie karty, ktorý je dodávaný s vaším smartfónom. Vytiahnite priehradku na kartu a vykonajte nasledujúce: Kartú Nano-SIM umiestnite do zásuvky 1, ďalšiu kartu Nano-SIM do zásuvky 2 a kartu microSD do zásuvky na kartu SD<sup>®</sup>.
- Krok 2. Priehradku s vloženými kartami opatrne zasunúte späť do zásuvky.

- ① V spojení s vaším smartfónom fungujú len karty Nano-SIM.
- ② Pred vkladáním či vyberaním karty Nano-SIM vždy smartfón vypnite. Kartú Nano-SIM nekladajte ani nevyberajte zo zapnutého smartfónu, inak sa môže nenávratne poškodiť karta Nano-SIM alebo smartfón.
- ③ Keď sú vložené dve karty SIM, obe zásuvky pre karty SIM podporujú službu 4G/3G/2G. Pre dátové pripojenie však môžete povoliť iba jednu kartu Nano-SIM. Ak chcete zmeniť kartu Nano-SIM používanú na dátové pripojenie, prejdite na položku **Nastavenia > Sieť a internet > SIM karty**.

# Nabíjanie batérie

Nabite batériu podľa postupu znázorneného na obrázku.

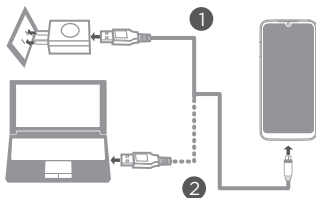

Spôsob č. 1. Smartfón pripojte k elektrickej zásuvke pomocou kábla a sieťového adaptéru USB, ktoré sú dodávané s vaším smartfónom.

Spôsob č. 2. Smartfón pripojte k počítaču pomocou kábla dodávaného s vaším smartfónom.

 Slabo nabitá batéria

 Plne nabitá batéria

 Nabíja sa

## Zapnutie alebo vypnutie smartfónu

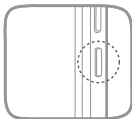

**Zapnutie:** Stlačte a podržte vypínač, kým sa zobrazí logo Lenovo.

**Vypnutie:** Stlačte vypínač a podržte ho niekoľko sekúnd. Potom ťuknite na možnosť **Vypnúť**.

**Reštart:** Stlačte tlačidlo napájania a podržte ho niekoľko sekúnd. Potom ťuknite na možnosť **Reštartovanie**.

 Váš smartfón je vybavený vstavanou nabíjateľnou batériou. Ďalšie informácie o bezpečnosti batérie nájdete v časti „Bezpečnosť batérie“. Batériu v tomto produkte nie je možné jednoducho svojpomocne vymeniť.

## Dôležité informácie o bezpečnosti a manipulácii

Táto časť obsahuje dôležité informácie o bezpečnosti a manipulácii pre smartfóny Lenovo. Ďalšie informácie o bezpečnosti a manipulácii nájdete v Používateľskej príručke. Podrobné informácie nájdete v časti „Zobrazenie Používateľskej príručky“.

### Prevádzková teplota

Ideálne prevádzkové teploty sú 0 °C až 35 °C. Ideálne skladovacie teploty sú -20 °C až +45 °C. Extrémne teplo alebo chlad môžu poškodiť vaše zariadenie alebo príslušenstvo.

### Upozornenie týkajúce sa plastových obalov

**Nebezpečenstvo:** Plastové obaly môžu byť nebezpečné. Držte ich mimo dosahu detí, aby ste predišli nebezpečenstvu zadusenía týmito obalmi.

### Bezpečnosť batérie

Pred prvým zostavením, nabíjaním alebo používaním mobilného zariadenia si prečítajte dôležité bezpečnostné informácie a informácie o manipulácii s produktom.

Ak vaše mobilné zariadenie prestane reagovať, skúste ho reštartovať – stlačte a podržte vypínač, kým obrazovka nestmavne a zariadenie sa reštartuje.

Z bezpečnostných dôvodov by batériu vo vašom mobilnom zariadení mali odstraňovať iba autorizované servisné strediská spoločnosti Lenovo alebo nezávislý kvalifikovaný odborník. Nepokúšajte sa batériu sami vybrať alebo vymeniť – môže to poškodiť batériu a spôsobiť popálenie a zranenie. Mobilné zariadenie neničte, neohýbajte ani nevystavujte pôsobeniu tepla alebo tekutiny. Môže to viesť k poškodeniu batérie a spôsobiť popálenie a zranenie. Nepokúšajte sa sušiť mobilné zariadenie pomocou mikrovlnnej rúry, konvenčnej rúry alebo sušičky.

## Nabíjanie batérie

Nabíjajte svoje mobilné zariadenie pomocou kompatibilnej nabíjačky Lenovo, nabíjačky inej značky triedy 2 s obmedzeným napájaním USB, ktorá je kompatibilná s USB 1.1, 2.0, 3.0 alebo vyšším a vyhovuje norme EN301489-34, EN60950-1 alebo ich ekvivalentu, alebo vysokovýkonného portu USB na PC. Nabíjačky, ktoré nespĺňajú tieto normy, nemusia byť bezpečné a môžu spôsobiť pomalé nabíjanie, poškodenie produktu alebo zníženie výkonu zariadenia.

- Ak je teplota príliš vysoká alebo nízka, vaše mobilné zariadenie sa nenabíja.
- Používajte iba batérie schválené spoločnosťou Lenovo, ktoré obsahujú bezpečnostné obvody a sú navrhnuté tak, aby poskytovali najlepší výkon vo vašom mobilnom zariadení.
- Na nabíjanie zariadenia nepoužívajte poškodenú nabíjačku alebo poškodený kábel nabíjačky.
- Na čistenie portu USB nepoužívajte nástroje, ostré predmety ani nadmernú silu, pretože to môže poškodiť vaše mobilné zariadenie.

## Varovanie na používanie vysokej hlasitosti

Ak chcete predísť možnému poškodeniu sluchu, prehrávač nepoužívajte dlhodobo pri vysokej hlasitosti. Pred odchodom sa uistite, že prehrávač má nízku úroveň hlasitosti alebo je vypnutý. Pred použitím úplne ovládajte používateľskú príručku.



## Likvidácia v súlade s miestnymi zákonmi a predpismi

Keď telefón Lenovo dosiahne koniec svojej praktickej životnosti, telefón Lenovo nerozdrvte, nespáľujte, neponárajte do vody ani nelikvidujte žiadnym spôsobom, ktorý je v rozpore s miestnymi zákonmi a predpismi. Niektoré interné diely obsahujú látky, ktoré môžu pri nesprávnej likvidácii explodovať, môžu z nich unikať tekutiny alebo môžu mať nepriaznivý vplyv na životné prostredie. Ďalšie informácie nájdete v časti „Informácie o recyklácii a životnom prostredí“.



## Informácie o servise, podpore a záruke

Nasledujúce informácie opisujú servisnú podporu dostupnú pre váš produkt počas záručnej doby alebo v priebehu životnosti produktu.

Pre úplné vysvetlenie záručných podmienok sa obráťte na poskytovateľov servisu schválených spoločnosťou Lenovo.

### Vyhlasenie o obmedzenej záruke spoločnosti Lenovo (LLW)

**Dôležité:** Na smartfóny Lenovo sa neposkytuje medzinárodný záručný servis.

### Záručná doba pre váš produkt

Krajina alebo región	Záručná doba (mesiace) Mobilný telefón/nabíjačka/ slúchadlo/USB kábel/ neodnímateľná batéria/ vymeniteľná batéria
India, Spojené Arabské Emiráty, Omán, Katar, Kuvajt, Bahrajn, Keňa, Egypt, Libanon, Jordánsko, Maroko, Angola, Maurícius, Ghana, Uganda, Tanzánia, Botswana, Zimbabwe, Namíbia, Nigéria, Etiópia, Zambia, Tunisko, Mozambik, Alžírsko, Pakistan, Bangladéš	12/6/6/6/12/6
Rusko, Kazachstan, Azerbajdžan, Uzbekistan, Ukrajina, Arménsko, Bielorusko, Gruzínsko	12/12/3/12/12/6
Indonézia, Filipíny, Vietnam, Hongkong, Malajzia, Thajsko, Singapur, Čile, Kolumbia, Mexiko, Brazília, Peru, Argentína, Paraguaj, Honduras, Salvador, Ekvádor, Uruguaj, Kostarika, Guatemala, Nikaragua, Portoriko, Kanada, Spojené štáty americké	12/12/12/12/12/12

Krajina alebo región	Záručná doba (mesiace) Mobilný telefón/nabíjačka/ slúchadlo/USB kábel/ neodnímateľná batéria/ vymeniteľná batéria
Srí Lanka, Kambodža, Macao, Japonsko, Taiwan, Austrália, Nový Zéland	12/12/12/12/12/6
Saudská Arábia	24/6/6/6/24/6
Južná Afrika, Turecko, Portugalsko, Francúzsko	24/24/24/24/24/24
Spojené kráľovstvo, Írsko	24/12/12/12/12/12
Rumunsko, Maďarsko, Bulharsko, Grécko, Slovensko, Slovinsko, Srbsko, Chorvátsko, Cyprus, Česká republika	24/24/24/24/24/12
Poľsko, Holandsko, Belgicko, Španielsko, Nórsko, Dánsko, Švédsko, Fínsko, Taliansko, Nemecko, Litva, Estónsko, Lotyšsko	24/12/12/12/24/12
Čierna Hora, Albánsko, Macedónsko, Bosna a Hercegovina	24/12/6/12/12/6
Mjanmarsko	12/6/3/6/12/6
Moldavsko	24/12/3/12/12/6

\* Podrobnosti o záruke získate od poskytovateľov servisu schválených spoločnosťou Lenovo.

## Informácie o recyklácii a životnom prostredí

### Všeobecné vyhlásenie o recyklácii

Spoločnosť Lenovo vyzýva vlastníkov zariadení využívajúcich informačné technológie (IT), aby zodpovedne recyklovali zariadenia, ktoré už nepoužívajú. Spoločnosť ponúka širokú škálu programov a služieb, ktoré pomôžu vlastníkovi pri recyklácii produktov IT. Informácie o recyklácii produktov Lenovo nájdete na adrese <http://www.lenovo.com/recycling>.

### Dôležité informácie o batérii a OEEZ



Batérie a elektrické a elektronické zariadenia označené symbolom preškrtnutej smetnej nádoby na kolieskach sa nesmú likvidovať ako netriedený komunálny odpad. Batérie a odpad z elektrických a elektronických zariadení (OEEZ) sa likviduje samostatne prostredníctvom siete zberných miest, ktoré sú k dispozícii zákazníkom na vrátenie, recykláciu a likvidáciu OEEZ. Ak je to možné, pred odovzdaním OEEZ do systému zberu odpadu vyberte z OEEZ batérie a izolujte ich. Batérie sa musia separovať pomocou systémov na vrátenie, recyklovanie a spracovanie batérií a akumulátorov.

Informácie špecifické pre jednotlivé krajiny sú k dispozícii na adrese <http://www.lenovo.com/recycling>.

### Informácie o recyklácii pre Indiu

Informácie o recyklácii a likvidácii pre Indiu nájdete na adrese: [http://www3.lenovo.com/us/en/social\\_responsibility/sustainability/ptb\\_india](http://www3.lenovo.com/us/en/social_responsibility/sustainability/ptb_india)

## Informácie o recyklácii batérií pre Európsku úniu

EU



Batérie alebo obaly batérií sú označované v súlade s Európskou smernicou 2006/66/EÚ o batériách a akumulátoroch a použitých batériách a akumulátoroch. Táto smernica určuje rámec pre návrat a recykláciu použitých batérií a akumulátorov, ktorý sa používa v celej Európskej únii. Toto označenie sa používa na rôznych batériách s cieľom vyjadriť, že sa batéria podľa tejto smernice nesmie po skončení životnosti vyhadzovať, ale musí sa recyklovať. V súlade s Európskou smernicou 2006/66/EÚ sa batérie a akumulátory označujú ako produkty určené po skončení ich životnosti na separovaný zber a recykláciu. Označenie na batérii môže obsahovať aj chemický symbol kovu obsiahnutého v batérii (Pb pre olovo, Hg pre ortuť a Cd pre kadmium). Používatelia batérií a akumulátorov ich nesmú likvidovať ako netriedený komunálny odpad, ale musia použiť dostupný systém zberu na vrátenie, recyklovanie a spracovanie batérií a akumulátorov. Pre minimalizáciu možných vplyvov batérií a akumulátorov na prostredie a ľudské zdravie pre ich potenciálne nebezpečný obsah je dôležitá účasť zákazníkov na tomto procese. Informácie o správnom zbere a zaobchádzaní nájdete tu: <http://www.lenovo.com/recycling>

## **Smernica o obmedzení používania nebezpečných látok (RoHS)**

### **Európska únia**

Produkty značky Lenovo predávané v Európskej únii počínajúc dňom 3. januára 2013 spĺňajú požiadavky smernice 2011/65/EÚ o obmedzení používania určitých nebezpečných látok v elektrických a elektronických zariadeniach („Prepracovaná smernica RoHS“ alebo „RoHS 2“).

Ďalšie informácie o pokroku spoločnosti Lenovo v oblasti RoHS nájdete na stránke: [https://www3.lenovo.com/us/en/pdf/41A7733\\_RoHS-REACH\\_Eng\\_Spec.pdf](https://www3.lenovo.com/us/en/pdf/41A7733_RoHS-REACH_Eng_Spec.pdf)

### **India**

RoHS compliant as per E-Waste (Management & Handling) Rules, 2011.

### **Vietnam**

Produkty značky Lenovo predávané vo Vietname počínajúc dňom 23. septembra 2011 spĺňajú požiadavky vietnamskej smernice 30/2011/TT-BCT („Vietnamská smernica RoHS“).

### **Ukrajina**

Цим підтверджуємо, що продукція Леново відповідає вимогам нормативних актів України, які обмежують вміст небезпечних речовин

### **Turecko**

Produkt spoločnosti Lenovo spĺňa požiadavky smernice Tureckej republiky o obmedzení používania určitých nebezpečných látok pri odpade z elektrických a elektronických zariadení (OEEZ).

Türkiye AEEE Yönetmeliğine Uygunluk Beyanı

Bu Lenovo ürünü, T.C. Çevre ve Orman Bakanlığı'nın "Atık Elektrikli ve Elektronik Eşya Bazı Zararlı Maddelerin Kullanımının Sınırlandırılmasına Dair Yönetmelik (AEEE)" direktiflerine uygundur.

AEEE Yönetmeliğine Uygundur.

# Vyhlasenie o súlade s právnymi predpismi Európskej únie

## Súlad so smernicou Európskej únie

Nasledujúce informácie sa vzťahujú na mobilné zariadenia s označením CE. Kontaktné miesto: Lenovo, Einsteinova 21, 851 01 Bratislava, Slovensko.



## Súlad so smernicou o rádiových zariadeniach

Spoločnosť LENOVO PC HK LIMITED týmto vyhlasuje, že rádiové zariadenie s týmto vyhlásením a označením CE je v súlade so smernicou 2014/53/EÚ. Úplné znenie Vyhlásenia o zhode EÚ nájdete v Regulačných oznámeniach, ktoré si môžete prevziať z webovej stránky podpory spoločnosti Lenovo na adrese <http://support.lenovo.com>

## Obmedzenia používania

Tento produkt sa môže použiť v nasledujúcich európskych členských štátoch s výhradou nasledujúcich obmedzení. Pre produkty, ktoré podporujú Wi-Fi 802.11a/ac (ako je definované v informáciách o produkte): Mimo Spojených štátov je toto zariadenie obmedzené na použitie v interiéri pri prevádzke vo frekvenčnom pásme siete Wi-Fi 5,15 až 5,35 GHz (802.11a).

	AT	BE	BG	CH	CY	CZ	DE	DK	EE	EL	ES
	FI	FR	HR	HU	IE	IS	IT	LI	LT	LU	LV
	MT	NL	NO	PL	PT	RO	SE	SI	SK	TR	UK

## Podporované frekvencie a výkon

Toto zariadenie je schopné prevádzky na nasledujúcich frekvenciách, v závislosti od miesta a dostupnosti siete.

Prevádzkový režim	Frekvenčný rozsah MHz/Pásmo	Maximálny nominálny vysielací výkon (vodivý) dBm
Bluetooth	2402 – 2480	9,5
WLAN	2412 – 2472	16,5
WLAN	5180 – 5825	16,5
GPS/Glonass/ Galileo/BDS	1559 – 1610	N/A
FM	76 – 108	N/A
GSM	2/3/5/8	33,00
WCDMA	1/2/4/5/8	24,00
LTE	1/2/3/4/5/7/8/20/28/ 38/40/41	24,00

## Informácie o špecifickej miere absorpcie (SAR)



Tento výrobok spĺňa príslušné národné alebo medzinárodné usmernenia RF expozície (SAR smernica) pri bežnom použití pri hlave alebo pri nosení, prípadne držaní vo vzdialenosti 5 mm od tela. Smernica SAR obsahuje značnú bezpečnostnú rezervu určenú na zaistenie bezpečnosti všetkých osôb bez ohľadu na vek a zdravotný stav.

### Špecifická miera absorpcie (ICNIRP)

VAŠE MOBILNÉ ZARIADENIE SPĽŇA MEDZINÁRODNÉ USMERNENIA PRE EXPOZÍCIU RÁDIOVÝMI VLNAMÍ. Najvyššie hodnoty SAR podľa smerníc ICNIRP pre model vášho zariadenia sú uvedené nižšie:

SAR hlavy	GSM/WCDMA/LTE, Wi-Fi, Bluetooth	0,826 W/kg
SAR pri nosení na tele	GSM/WCDMA/LTE, Wi-Fi, Bluetooth	1,560 W/kg





motorola

Designed and manufactured by Motorola  
Mobility LLC for Lenovo

Proiectat și fabricat de Motorola Mobility LLC pentru  
Lenovo

Проектирано и произведено от Motorola Mobility  
LLC за Lenovo

Navrhla a vyrobila spoločnosť Motorola Mobility LLC  
pro spoločnosť Lenovo.

Navrhnuté a vyrobené spoločnosťou Motorola  
Mobility LLC pre spoločnosť Lenovo

© Copyright Lenovo 2019.

© Авторско право Lenovo 2019.

**Reduce | Reuse | Recycle**



V1.0\_20190815



HX

H9.Q6322.04004

Printed in China