

PRIEMYSELNÝ VYSÁVAČ

10029182 10029183

KLARSTEIN

Vážený zákazník,

Blahoželáme Vám k zakúpeniu tohto výrobku. Pozorne si prosím prečítajte tento návod a venujte zvýšenú pozornosť upozorneniam ako predísť vzniknutiu závad. Za závady vzniknuté nedodržaním pokynov a upozornení obsiahnutých v tomto návode, spoločnosť nenesie žiadnu zodpovednosť a na takto poškodené výrobky sa záruka nevzťahuje.

Obsah

Technické parametre	2
Príslušenstvo	2
Bezpečnostné inštrukcie	3
Opis produktu	5
Používanie a obsluha	6
Údržba a starostlivosť	7
Riešenie problémov	8
Informácie o likvidácii	8
Vyhlásenie o zhode	8

Technické parametre







číslo výrobku	10029182 10029183
Napätie a frekvencia	220-240 V 50 Hz
Energetická trieda	max. 2200 W (1200 W prístroj, 1000 W zásuvka)
Stupeň hluku	< 82 dB (A)





Príslušenstvo

- Vysávač x 1
- Flexibilná hadica x 1
- Štetinový nástavec na vysávanie tekutín x 1
- Návod na obsluhu x 1
- Predlžovacia trubica x 2
- Štetinový nástavec x 1

Bezpečnostné inštrukcie

- V prípade, že je sieťový kábel poškodený, musí byť ihneď vymenený za nový. Náhradné časti sú dostupné u výrobcu alebo autorizovaného predajcu.
- Tento prístroj nesmú používať osoby (vrátane detí) s obmedzenými fyzickými, zmyslovými, mentálnymi schopnosťami alebo osoby, ktoré nemajú dostatočné skúsenosti alebo znalosti, pokiaľ neboli riadne poučené alebo nie sú pod dohľadom zodpovednej osoby.
- Deti musia byť pod dohľadom aby sa nehrali s prístrojom.
- Údržba a čistenie prístroja nesmie byť vykonávané deťmi bez dohľadu zodpovednej osoby.
- Vytiahnite zástrčku zo zásuvky pred čistením prístroja.

⊘	Nevysávajújte horľavé, výbušné alebo horúce predmety. Nevysávajújte ostré predmety.	
⊘	Nevystavujte prístroj teplu.	
⊘	Vytiahnite zástrčku zo zásuvky po každom použití a pred čistením. Chyťte zástrčku a vytiahnite. Neťahajte za sieťový kábel.	
⊘	Nestrkajte žiadne predmety do otvorov. Nepoužívajte prístroj, pokiaľ je niektorý z otvorov upchatý. Vyčistite od prachu alebo vlasov.	
⊘	Nepoužívajte prístroj bez zbernej nádoby alebo bez prachového filtra.	
⊘	Čistite so suchou alebo vlhkou handričkou. Neponárajte prístroj do vody. Nepoužívajte chemické čistiace prostriedky.	

⊘	Nevysávajte múku, cement alebo iné podobné látky, vyhnite sa tak prehriatiu a menšiemu výkonu.	
⊘	Tento prístroj slúži na používanie v domácnosti, nie je určený komerčné účely.	
⊘	Špička nástavca by sa nemala dotýkať povrchu nábytku, aby nedošlo k poškrabaniu.	
⊘	Pri premiestňovaní vysávača neťahajte resp. nedržte sieťový kábel, ale rukoväť na to určenú. Neťahajte sieťový kábel pri ostrých hranách.	

Opis produktu

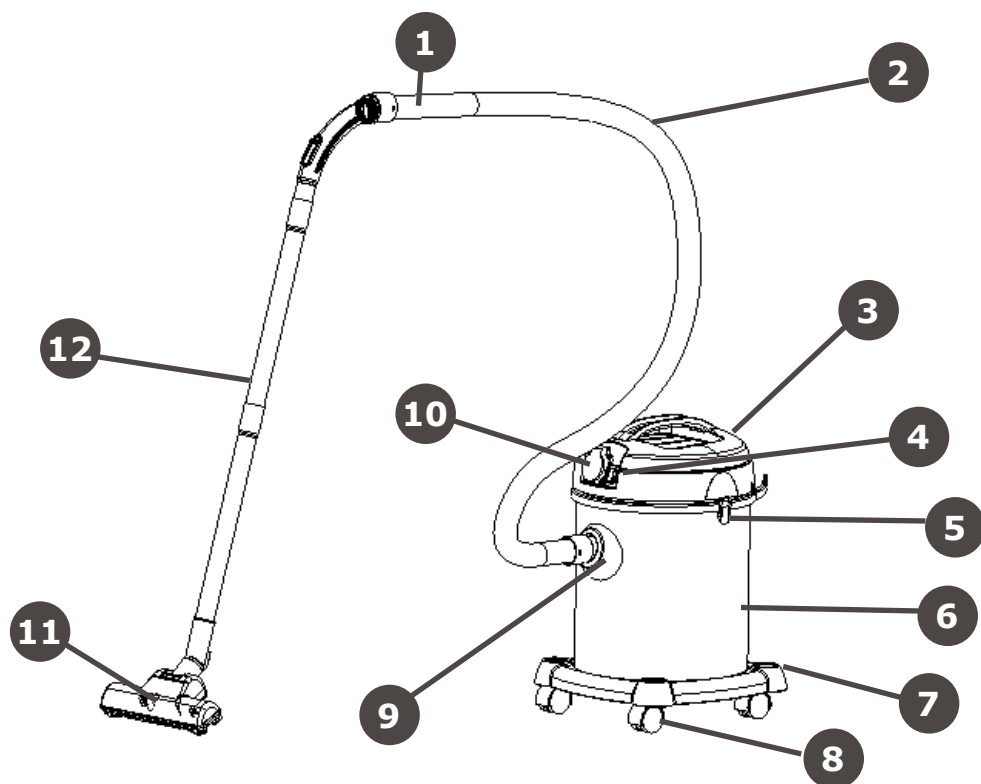

1. Rukoväť hadice

2. Hadica

3. Kryt

4. Vypínač

5. Háčik

6. Zberná nádoba na prach

7. Spodná základňa

8. Kolieska

9. Otvor na hadicu

10. Elektrická zástrčka

11. Štetinový nástavec



12. Plastová trubica

Používanie a obsluha

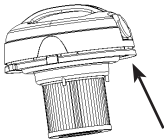
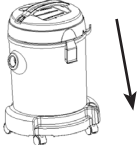
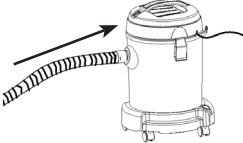
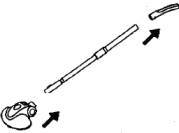
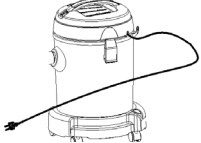
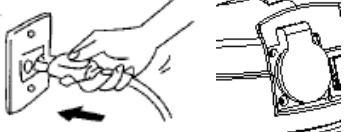
Zloženie

<p>Prachový filter</p> <p>Vložte opatrne prachový filter do vysávača.</p>	
<p>Zberná nádoba na prach</p> <p>Kryt s filtrom položte na zbernú nádobu a zaistite háčikom.</p>	
<p>Flexibilná hadica</p> <p>Pripevnite hadicu k saciemu otvoru. Uistite sa, že je správne nasadená.</p>	
<p>Príslušenstvo</p> <p>Vyberte si nástavec (špičku alebo kefu) a pripevnite na hadicu.</p>	
<p>Vytiahnite sieťový kábel.</p>	
<p>Pripojte do zásuvky s vyhovujúcim napätím a zapnite vysávač.</p>	

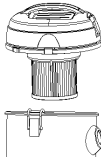
Udržba a starostlivosť

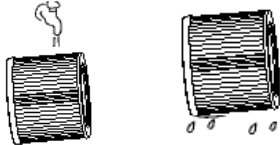
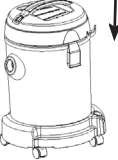
Otvorte kryt.	
Vyberte prachový filter.	
Vyprázdňte zbernú nádobu.	
Umyte prachový filter vodou a dobre vysušte.	
Opätovne zložte vysávač	

Riešenie problémov

Problém	Možná príčina	Riešenie
Motor nepracuje	Sieťový kábel nie je správne zapojený. Zásuvka je poškodená. Vysávač nie je zapnutý	Pevne zastrčte do zásuvky. Skontrolujte zásuvku. Zapnite vysávač.
Sacia sila je nedostatočná.	Sací otvor je upchatý. Prachový filter je špinavý. Zberná nádoba nie je správne umiestnená. Prachový filter je upchatý.	Vyčistite sací otvor. Vyčistite prachový filter. Vyberte a znova umiestnite zbernú nádobu na svoje miesto. Vyčistite prachový filter.

Informácie o likvidácii výrobku



Podľa európskeho nariadenia pre nakladanie s odpadmi 2002/96 / EC tento symbol na výrobku alebo jeho obale znamená, že tento výrobok nie je bežný odpad. Pri likvidácii musí byť odnesený do zberného miesta pre recykláciu elektrických a elektronických zariadení. Zabezpečením správnej likvidácie tohto výrobku, pomôžete zabrániť prípadným negatívnym vplyvom na životné prostredie a ľudské zdravie, ku ktorým by inak mohlo dôjsť. Pre podrobnejšie informácie o recyklácii tohto výrobku, obráťte sa na svoj miestny úrad alebo úrad pre zber komunálneho odpadu.

Vyhlásenie o zhode



Výrobca: Chal-Tec GmbH, Wallstraße 16, 10179 Berlin, Deutschland

Tento produkt je v súlade s nasledujúcimi európskymi smernicami:

2004/108/EG (EMV)

2006/95/EG (LVD)

2011/65/EU (RoHS)