

KLARSTEIN NIESTREIN
TEIN NIESTREIN KLAR
KLARSTEIN NIESTREIN
TEIN NIESTREIN KLAR
KLARSTEIN NIESTREIN
TEIN NIESTREIN KLAR
KLARSTEIN NIESTREIN

KLARSTEIN

Digestor

Vážený zákazník,

Gratulujeme Vám k zakúpeniu tohto produktu. Prosím, dôkladne si prečítajte manuál a dbajte na nasledovné pokyny, aby sa zabránilo škodám na zariadení. Akékoľvek zlyhanie spôsobené ignorovaním uvedených inštrukcií a upozornení uvedených v návode na použitie sa nevzťahuje na našu záruku a akúkoľvek zodpovednosť. Naskenujte QR kód a získajte prístup k najnovšej používateľskej príručke a ďalším informáciám o produkte.



OBSAH

Bezpečnostné pokyny

2 Montáž 4

Funkcie tlačidiel 8

Čistenie a

starostlivosť 8

Riešenie problémov 9

Pokyny k likvidácii 10

TECHNICKÉ ÚDAJE

Kód produktu	10032842, 10033767, 10033768, 10033769
Napájanie	220-240 V ~ 50/60 Hz

VYHLÁSENIE O ZHODE

Výrobca:

Chal-Tec GmbH, Wallstraße 16, 10179 Berlín, Nemecko.



Tento produkt je v súlade s nasledujúcimi európskymi normami:

2014/30/EU (EMC)

2014/35/EU (LVD)

2011/65/EU (RoHS)

2009/125/EC (ErP)

BEZPEČNOSTNÉ POKYNY

- Ďakujeme, že ste si zakúpili tento digestor. Skôr ako použijete digestor, pozorne si prečítajte návod na použitie a uschovajte ho na bezpečnom mieste.
- Montážne a inštalačné práce musí vykonávať kvalifikovaný elektrikár alebo kompetentná osoba. Skôr ako použijete digestor, uistite sa, že napätie (V) a frekvencia (Hz) uvedené na odsávači sú presne rovnaké ako napätie (V) a frekvencia (Hz) vo vašej domácnosti.
- Výrobca a obchodný zástupca nenesú žiadnu zodpovednosť za škody spôsobené nevhodnou inštaláciou a používaním.
- Nikdy nedovoľte, aby deti ovládali odsávač pár.
- Toto zariadenie je určené pre domáce použitie. Nie je vhodný na grilovanie, pre pekáre a na komerčné účely.
- Digestor a jeho filter by mali byť pravidelné čistené, aby sa zachoval dobrý stav a funkčnosť zariadenia.
- Pred čistením vypnite napájanie hlavného zdroja elektrickej energie.
- Digestor čistite podľa inštrukcií v tomto užívateľskom manuály a chráňte zariadenie pre nebezpečenstvom a ohňom.
- Nevystavujte digestor otvorenému ohňu a plameňom.
- Ak dôjde k poruche spotrebiča, obráťte sa na servisné oddelenie a vyžiadajte si servisného technika.
- Tento spotrebič môžu používať deti vo veku od 8 rokov a viac a osoby so zníženými fyzickými, zmyslovými alebo duševnými schopnosťami alebo nedostatkom skúseností a vedomostí, ak sú pod dohľadom alebo dostali pokyny týkajúce sa používania spotrebiča bezpečným spôsobom a pochopili nebezpečenstvá spojené s používaním tohto spotrebiča.
používania spotrebiča bezpečným spôsobom a pochopili nebezpečenstvá spojené s používaním tohto spotrebiča. Deti sa nesmú so zariadením hrať.
Čistenie a údržba by nemala byť vykonávaná deťmi ktoré nie sú pod dozorom.
- Ak je napájací kábel poškodený, musí byť vymenený výrobcom, alebo servisom, alebo podobne kvalifikovanou osobou aby sa vyhlo nebezpečenstvu.
- V pokynoch treba brať do úvahy podstatu nasledujúcej skutočnosti: miestnosť musí byť dostatočne vetraná, keď sa digestor používa súčasne s prístrojmi spaľujúcimi plyn alebo iné palivá (nevzťahuje sa na zariadenia, ktoré iba vypúšťajú vzduch späť do miestnosti)
- Pod digestorom nevlambujte potraviny. Pri použití s prístrojmi a riadom na varenie sa môžu prístupné časti zahrievať.

Dôležité rady týkajúce sa montáže

- Vzduch nesmie byť odvádzaný do komína, ktorý sa používa na odsávanie výparov zo spotrebičov spaľujúcich plyn alebo iné palivá (nevzťahuje sa na zariadenia, ktoré iba vypúšťajú vzduch späť do miestnosti).
- Musia byť splnené predpisy týkajúce sa vypúšťania vzduchu.

Dôležité upozornenia týkajúce sa režimu extrakcie



VAROVANIE

Riziko otravy výparmi, ktoré sú odsávané do digestora. Nikdy nepoužívajte zariadenie v režime extrakcie spolu s otvoreným spaľovacím zariadením, pokiaľ nie je zabezpečené dostatočné prúdenie vzduchu.

Otvorené spaľovacie zariadenia (napríklad plynové, olejové, drevené alebo uhoľné ohrievače, ohrievače vody bez nádrže, ohrievače vody) odvádzajú vzduch so splodinami z miestnosti a prechádzajú cez výfukové potrubie alebo komín von. V režime extrakcie sú výpary vo vnútri vysaté z kuchyne a príľahlých miestností - bez dostatočného množstva vzduchu sa v miestnostiach vytvára vákuum. Toxické plyny z komína alebo odsávacieho traktu môžu byť nasávané naspäť do obytných priestorov.

- Vždy sa uistite, že je zaručená dostatočná dodávka vzduchu a že vzduch môže cirkulovať.
- Samotné zariadenie na prívod / extrakciu vzduchu nezaručuje dodržanie medznej hodnoty.

Bezpečná prevádzka je možná len vtedy, keď podtlak v miestnosti, kde je zariadenie

umiestnené nepresahuje 4 Pa (0,04 mbar). To sa dá dosiahnuť, keď vzduch potrebný na spaľovanie môže prúdiť cez otvory, ktoré nie sú zatvárateľné, napríklad pri dverách, oknách, v spojení s prívodom vzduchu / extraktorom alebo inými technickými opatreniami. V každom prípade sa poraďte s kvalifikovaným kominárom, ktorý dokáže posúdiť vetranie vášho domu a navrhnúť vhodné opatrenia pre primerané vetranie.

Ak sa odsávač používa výlučne v recirkulačnom režime, je možná neobmedzená prevádzka.



VAROVANIE

Nebezpečenstvo vzniku požiaru z iskiek. Zariadenie namontujte na krb na pevné palivo ako drevo alebo uhlie len vtedy ak je k dispozícii uzatvorený a neodstrániteľný kryt.

MONTÁŽ

Príprava

Ak máte vývod na vonkajšej strane, odsávač pár môžete pripojiť podľa obrázka nižšie pomocou odsávacieho potrubia (smalt, hliník, flexibilné potrubie alebo iný nehorľavý materiál s vnútorným priemerom 150 mm).

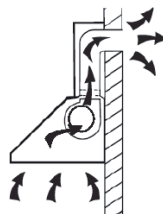

- Pred montážou zariadenie odpojte zo zásuvky.
- Digestor by mal byť umiestnený vo vzdialenosti 65 ~ 75 cm nad miestom varenia, aby bol dosiahnutý najlepší účinok.

Montáž (vývod von)

Poznámka: Ak je digestor poháňaný inou energiou ako elektrina, podtlak v miestnosti nesmie presiahnuť 4 Pa (4 x 10⁻⁵ bar).

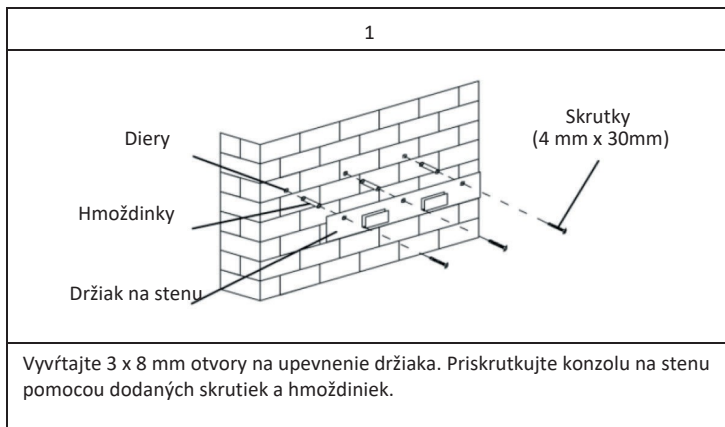

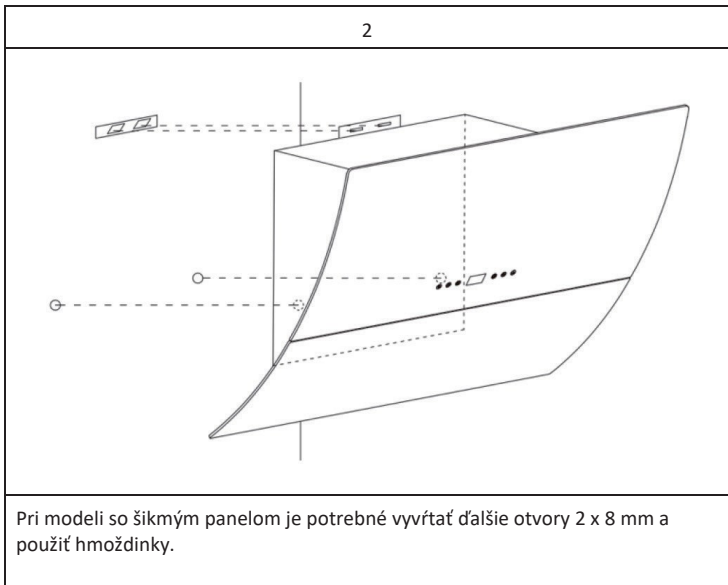

Rozmery

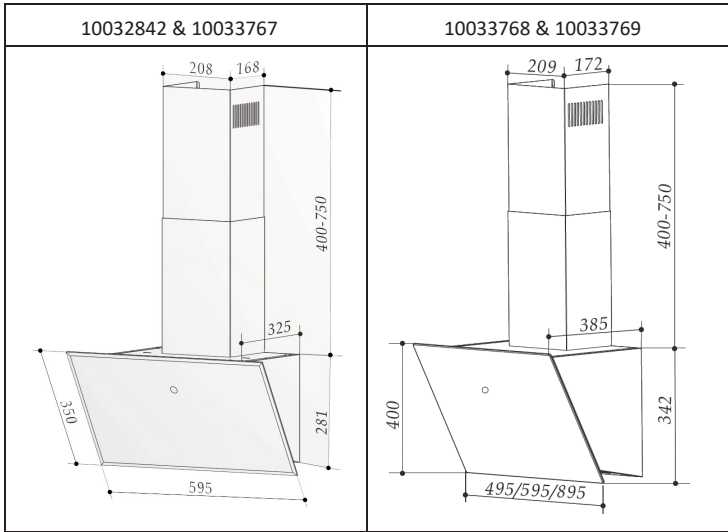

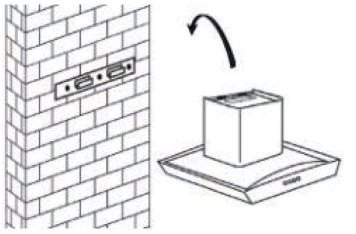
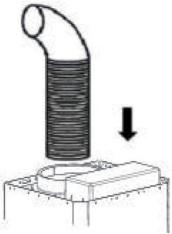
3	4
	
<p>Digestor zaveste na nástenný držiak.</p>	<p>Jednosmerný ventil pripevnite na výstup vzduchu z digestora odsávača pár. Potom pripojte odsávacie potrubie na jednosmerný ventil.</p>

Montáž komína

<p>Dajte hornú časť komína do spodnej časti komína. Potom vyťahnite hornú časť komína smerom nahor. Nastavte ho tak, aby ste dosiahli požadovanú výšku. Zmerajte príslušnú výšku a vyvrtajte 2 x 8 mm diery pre umiestnenie držiaku. Zaskrutkujte a utiahnite hornú časť pomocou 2 skrutiek.</p>	
--	--

Existujú 2 spôsoby montáž krytu komína (viď obrázok nižšie).

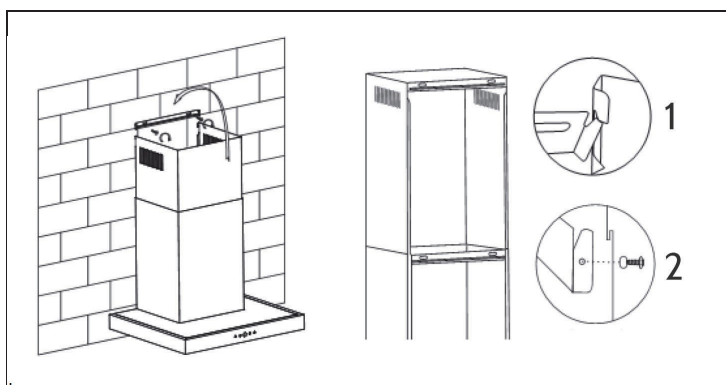

- 1 Po vyvrtaní dvoch otvorov a pripevnení háku zaveste kryt komína tak, aby zodpovedal obojbočným zámkom (obr. 1).
- 2 Po vyvrtaní dvoch otvorov a upevnení háku namontujte kryt komína uzamknutím pomocou dvoch skrutiek v oboch bočných otvoroch (obr. 2).

Montáž (vývod dnu)





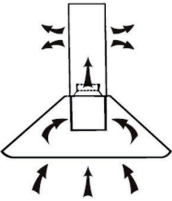
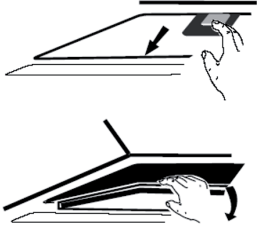
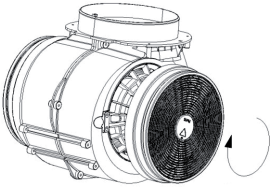

Ak nemáte vývod na vonkajšej strane, potrubie sa nevyžaduje a montáž je podobná ako v časti "Montáž (vývod von)".

Montáž uhlíkového filtra

Poznámka: Filter s aktívnym uhlím (položka číslo 10032844) nie je zahrnutý. Je možné zakúpiť ho osobitne.

1	2
	
<p>Filter s aktívnym uhlím možno použiť na zachytenie zápachu.</p>	<p>Ak chcete namontovať filter s aktívnym uhlím, filter tuku a masti by sa mal najprv odmontovať. Stlačte zámok a potiahnite ho smerom nadol.</p>
3	
	<p>Umiestnite aktívne uhlie do zariadenia a otočte ho v smere hodinových ručičiek. Zopakujte rovnaký postup aj na druhej strane. Uistite sa, že filter je bezpečne upevnený. V opačnom prípade by sa mohol uvoľniť, čo by mohlo byť nebezpečné. Po vložení uhlíkového filtra bude sací výkon menší.</p>

FUNKCIE TLAČIDIEL

	
	Tlačidlo na digitálnom displeji: Stlačením tohto tlačidla zapnete a vypnete napájanie.
	Tlačidlo pre zníženie výkonu: Stlačením tohto tlačidla znížite výkon o jednu úroveň.
	Tlačidlo pre zvýšenie výkonu: Stlačením tohto tlačidla zvýšite výkon o jednu úroveň.
	Tlačidlo pre oneskorený štart alebo vypnutie: V pohotovostnom alebo prevádzkovom režime zatlačte toto tlačidlo na dobu troch sekúnd, digitálny displej začne blikať a môžete nastaviť čas vypnutia zariadenia od 1 minúty do 9 minút; opätovným stlačením tlačidla nastavenie uložíte. Ak 10 sekúnd po nastavení nestlačíte žiadne tlačidlo, nastavenie sa uloží automaticky. Keď je motor zapnutý a nastavenie oneskorenia je uložené, stále môžete upraviť toto nastavenie a na displeji sa zobrazí čas odpočítavania. Keď je zariadenie vypnuté, môžete nastaviť čas oneskoreného štartu. Odpočítavanie času sa zobrazí len vtedy, keď je digestor zapnutý.
	Tlačidlo svetla: Jedným stlačením zapnete svetlo, opätovným stlačením svetlo vypnete.

Poznámka: Ak je digestor zapnutý, displej sa vypne, ak nie je stlačené žiadne tlačidlo po dobu dvoch minút.

ČISTENIE A STAROSTLIVOSŤ

Čistenie tukového filtra sa odporúča aspoň raz za mesiac.

Pravidelné čistenie tukového filtra zabraňuje vzniku požiaru. Filter filtruje tuk, dym a prach, takže filter priamo ovplyvňuje účinnosť odsávača pár. Ak filter nie je vyčistený, zvyšky tuku (potenciálne horľavé) budú usadené na filtri. Vyčistite ho čistiacim prostriedkom.

Každoročné čistenie filtra s aktívnym uhlím

Toto je aplikovateľné len v prípade, ak je zariadenie použité ako recirkulačná jednotka (vývod dnu). Tento filter zachytáva zápach a musí byť vymenený aspoň raz ročne v závislosti od toho, ako často sa digestor používa.

Výmena žiaroviek

- Vypnite zariadenie a odpojte ho z elektrickej siete.
- Odstráňte kryt svetla odskrutkovaním dvoch skrutiek.
- Odskrutkujte žiarovku. Nahraďte žiarovkou rovnakého typu a výkonu.

RIEŠENIE PROBLÉMOV

Chyba	Príčina	Riešenie
Svetlo svieti, ale ventilátor nefunguje.	Čepeľ ventilátora je zaseknutá.	Vypnite zariadenie a na opravu zavolajte kvalifikovaný servisný personál.
	Motor je poškodený.	
Svetlo ani ventilátor nefungujú.	Vyhorená žiarovka.	Vymeňte žiarovku za žiarovku s rovnakým výkonom.
	Uvoľnený napájací kábel.	Znova zapojte napájací zdroj.
Zariadenie silno vibruje.	Čepeľ ventilátora je poškodená.	Vypnite zariadenie a na opravu zavolajte kvalifikovaný servisný personál.
	Motor ventilátora nie je pevne pripevnený.	
	Zariadenie nie je správne umiestnené na držiaku.	Zložte zariadenie a skontrolujte, či je držiak správne umiestnený.
Sací výkon nie je dostatočný.	Príliš veľká vzdialenosť medzi zariadením a plochou na varenie.	Znova nastavte vzdialenosť na 65-75 cm.

POKYNY K LIKVIDÁCI



Podľa Európskeho nariadenia odpadu 2012/19/EU tento symbol na výrobku alebo na jeho obale znamená, že výrobok nepatrí do domáceho odpadu. Na základe smernice by sa mal prístroj odovzdať na príslušnom zbernom mieste pre recykláciu elektrických a elektronických zariadení. Zabezpečením správnej likvidácie výrobku pomôžete zabrániť možným negatívnym dopadom na životné prostredie a ľudské zdravie, čo by inak mohol byť dôsledok nesprávnej likvidácie výrobku. Pre detailnejšie informácie o recyklácii tohto výrobku sa obráťte na svoj miestny úrad alebo na odpadovú a likvidačnú službu Vašej domácnosti.

KLARSTEIN NIETSRK

SRSRK KLARSTEIN NIE

KLARSTEIN NIETSRK

SRSRK KLARSTEIN NIE

KLARSTEIN NIETSRK

SRSRK KLARSTEIN NIE

KLARSTEIN NIETSRK