



Výrobník řadu

10030921 10030922

**KLARSTEIN**

## Vážení zákazník,

gratulujeme Vám k zakúpeniu produktu.

Prosím, dôkladne si prečítajte manuál a dbajte na nasledovné pokyny, aby sa zabránilo škodám na

zariadení. Za škody spôsobené nedodržaním inštrukcií a pokynov neručíme.

## Obsah

Technické údaje	2
Bezpečnostné pokyny	2
Prehľad prístroja a displej	3
Ukazovatele displeja a funkčné tlačidlá	4
Pred prvou prevádzkou	4
Uvedenie do prevádzky a obsluha	5
Čistenie a starostlivosť	5
Riešenie problémov	6
Likvidácia a vyhlásenie o zhode	7

## Technické údaje

Číslo tovaru	10030921, 10030922
Napájanie prúdom	220-240 V ~ 50 Hz
Výkon výroby ľadu	10 kg
Kapacita nádoby na ľad	0.6 L
Kapacita nádrže na vodu	1.1 L
Rozmery	357 mm x 202 mm x 323 mm
Hmotnosť	7.9 kg

## Bezpečnostné pokyny

- Pripájajte prístroj len na uzemnené zásuvky, ktoré zodpovedajú napätiu prístroja.
- Keď prístrojom pohybujete, používajte rukoväť.
- Položte prístroj na rovný podklad.
- Používajte prístroj len vo vnútorných priestoroch.
- Nepoužívajte prístroj v blízkosti vane alebo bazéna.
- Vytiahnite zástrčku zo zásuvky, keď prístroj nepoužívate.
- Nikdy neponárajte sieťový kábel a zástrčku do vody alebo iných tekutín.
- Používajte len príslušenstvo, ktoré výrobca výlučne odporúča pre tento prístroj.
- Nekladte prístroj priamo pod zásuvku.
- Nenechajte sieťový kábel visieť z pracovnej plochy, aby zaň deti nemohli potiahnuť.
- Neprepínajte prístroj, inak môže prísť ku skratom a zásahom elektrickým prúdom.
- Dbajte na to, aby bolo veko počas prevádzky vždy zatvorené.
- Neťahajte zástrčku zo zásuvky za kábel, ale ju pri vyťahovaní držte pevne rukou.
- Neručíme za škody, ktoré vzniknú nedodržaním pokynov a nenáležitým použitím.







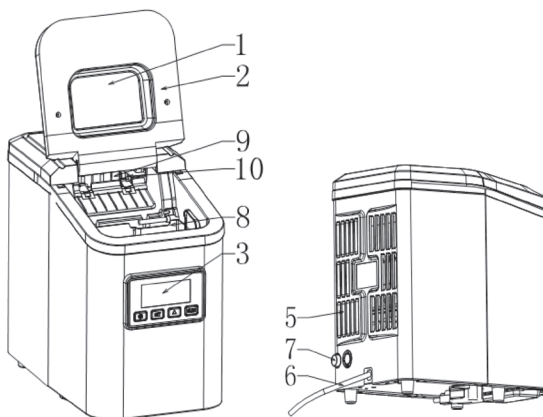





- Používajte prístroj len v domácnosti.
- Nepripájajte prístroj na spínacie hodiny alebo diaľkovo riadenú zásuvku.
- Neponárajte prístroj do vody.
- V prípade, že sú sieťový kábel alebo zástrčka poškodené, musia byť vymenené výrobcom, autorizovanou odbornou prevádzkou alebo podobne kvalifikovanou osobou.
- Prídržajte sa pri likvidácii miestnych predpisov pre likvidáciu prístrojov s horľavým plynom.
- Neuschovávajújte v prístroji žiadne ľahko sa vznietiteľné alebo výbušné látky.
- Naplňajte prístroj len vodou.
- Deti od 8 rokov, fyzicky a telesne postihnutí ľudia by mali prístroj používať len vtedy, keď boli predtým dohliadajúcou osobou detailne oboznámení s funkciami a bezpečnostnými opatreniami.

## Prehľad prístroja a displej

- 1 Priehľadné okienko
- 2 Veko
- 3 Obslužný panel
- 4 Odvod vzduchu
- 5 Prívod vzduchu
- 6 Sieťový kábel
- 7 Odtok vody
- 8 Nádoba na ľad
- 9 Odparovač
- 10 Jednotka výrobníka ľadu



## Ukazovatele displeja a funkčné tlačidlá

	Tlačidlo ON/OFF (zapnúť/vypnúť), Tlačidlo pre výrobu ľadu, Standby (pohotovostný režim), Riešenie problémov.
	Tlačidlo pre stanovenie veľkosti kociek ľadu: Large (veľké), Medium (stredné), Small (malé)
	Tlačidlo pre nastavenie ON/OFF-časovača.
	Tlačidlo pre nastavenie hodín a ON/OFF-časovača.
	Zobrazuje chybu pri výrobe ľadu.
	Zobrazuje, že v nádrži nie je žiadna voda.
	Zobrazuje veľkosť vyrobených kociek ľadu: Large, Medium, Small.
	Zobrazuje, že nádoba na ľad je plná.
	Ukazovateľ časovača.
	Svieti, keď je ON- alebo OFF-časovač nastavený.
	Zobrazuje nastavený čas. Prednastavený čas je 12:00.
	Bliká počas výroby ľadu, stojí v kľude v stave Standby.

## Pred prvou prevádzkou

Postavte prístroj na stabilný, rovný podklad. Nekladte prístroj do blízkosti zdrojov tepla alebo na priame slnečné svetlo.

Dbajte na to, aby prístroj mal okolo seba najmenej 20 cm miesta, aby mohol cirkulovať vzduch. Izbová teplota by mala byť vyššia ako 5 stupňov Celzia. Nepoužívajte prístroj vonku.

- Odstráňte všetky časti balenia.
- Skontrolujte, či je príslušenstvo kompletne.
- Umiestnite prístroj na vhodnom mieste.
- Vyčistite všetky časti prístroja, ktoré prichádzajú do kontaktu s ľadom, vlhkou handričkou.

## Uvedenie do prevádzky a obsluha

- Zapnite prístroj. V prípade, že ste prístrojom hýbali, počkajte 30 minút, prdtým, než ho zapnete.
- Naplňte vodu do nádrže na vodu.
- Stlačte tlačidlo Eis  aby ste začali s výrobou ľadu.

### Nastavenie hodín

Stlačte tlačidlo SET, na displeji sa rozsvieti **88** na ukazovateli hodín. Použite tlačidlo ▲ aby ste nastavili hodinu. Na displeji sa rozsvieti **88** na ukazovateli minút. Použite tlačidlo so šípkou, aby ste nastavili minúty.

### Programovanie ON/OFF-časovača

- Aby ste naprogramovali časovač zapínania, stlačte 3-krát tlačidlo ▲ Na displeji bliká **88** na ukazovateli hodín. Stlačte tlačidlo ▲ aby ste nastavili hodiny. Stlačte potom 1-krát tlačidlo SET, aby ste prevzali hodiny a použite potom tlačidlo ▲ aby ste nastavili minúty.
- Aby ste naprogramovali časovač vypínania, stlačte 5-krát tlačidlo ▲ Na displeji bliká **88** na ukazovateli hodín. Stlačte ▲ aby ste nastavili hodiny. Stlačte potom 1-krát tlačidlo SET, aby ste prevzali hodiny a použite potom tlačidlo ▲ aby ste nastavili minúty.
- Používajte ▲ , aby ste menili medzi režimami časovača v nasledovnom poradí: Časovač zapínania - časovač vypínania - časovač vypnúť. Štandardne nastavený čas pre ON-časovač je 8 hodín, pre OFF-časovač 12 hodín.

## Čistenie a starostlivosť

### Samočistiaci režim

Použite samočistiaci režim predtým, než prístroj po prvýkrát uvediete do prevádzky, alebo keď nebol dlho používaný. Tri ukazovatele kociek ľadu pre Large, Medium a Small sú počas samočistenia zároveň zobrazené.

#### Krok 1

- Naplňte 1:1 zmes z vody a octu do nádrže na vodu.
- Podržte tlačidlo ON/OFF v režime Standby 5 sekúnd stlačené, aby ste naštartovali samočistiaci režim. Čistenie začne po pípnutí automaticky.
- Počas samočistenia sa horná misa na vodu úplne napumpuje a opäť odsaje. Čerpadlo pracuje v tomto režime nepretržite a pumpuje vodu do misy a výparníka. Cyklus sa 5-krát zopakuje.
- Po samočistení prepne prístroj automaticky do režimu Standby.

## Krok 2

- Vyprázdňte odpadovú vodu tým, že odskrutkujete veko z odtoku vody vzadu na prístroji a odstránite zátku.
- Naplňte nádrž čerstvou vodou po značenie MAX.
- Stlačte v režime Standby 5-krát tlačidlo Zapnuté/Vypnuté, aby ste naštartovali samočistiaci režim k vypláchnutiu.
- Po samočistení prepne prístroj automaticky do režimu Standby. Vyprázdňte odpadovú vodu tým, že odskrutkujete veko z odtoku vody vzadu na prístroji a odstránite zátku.
- Nechajte odtok vody otvorený, aby mohol uschnúť.

Upozornenie: V prípade, že počas samočistenia dôjde voda, prepne prístroj automaticky do režimu Standby. V prípade, že sa zobrazí ukazovateľ chyby "E", podržte 5 sekúnd stlačené tlačidlo Zapnuté/Vypnuté, aby ste opustili režim čistenia a vyvolali iné voľby.

## Čistenie a uskladnenie

- Vypnite prístroj a vytiahnite zástrčku predtým, než budete prístroj čistiť.
- Používajte na čistenie vonkajšej a vnútornej strany vlhkú handričku.
- Odskrutkujte veko z odtoku vody a nechajte vodu odtiecť. Naplňte čerstvú vodu do nádrže na vodu a umyte ju čistou handričkou. Nalievajte čistú vodu, až kým vonku prúdiaca voda nie je čistá a nechajte vodu kompletne odtiecť a opäť zatvorte odtok vody.
- Nepoužívajte na čistenie žiadne rozpúšťadlá, vriacu vodu, kyslé alebo alkalické čističe.
- V prípade, že prístroj dlhšie nepoužívate, nechajte vodu kompletne odtiecť. Utrite prístroj do sucha čistou handričkou a uskladnite ho na suchom, čistom mieste.

## Riešenie problémov

Chyba	Možná príčina	Riešenie
Ukazovateľ pre výrobu ľadu nesvieti.	Prístroj je vypnutý.	Skontrolujte napájanie prúdom.
		Skontrolujte, či je zástrčka správne zastrčená.
		Elektronická súčiastka je pokazená. Nechajte prístroj skontrolovať prevádzkou.
Ukazovateľ pre nádobu na ľad	Nádoba na ľad je plná.	Odstráňte hotové kocky ľadu z nádoby.
	Ochrana proti zamrznutiu pri 5°C je zapnutá.	Postavte prístroj na miesto, na ktorom bude teplota nad 5°C
Ukazovateľ chyby bliká.	Výroba ľadu je rušená.	Skontrolujte, či sa v nádobe na ľad nenachádzajú cudzie telesá.
		Nechajte prístroj skontrolovať odbornou prevádzkou.

Chyba	Možná příčina	Riešenie
Ukazovateľ pre prázdnu nádrž bliká.	Nádrž na vodu je prázdna.	Doplňte čistú vodu do nádrže a stlačte tlačidlo, aby ste ukazovateľ vyplli.
	Napájanie vodou alebo jeho časti sú poškodené.	Nechajte prístroj opraviť odbornou prevádzkou.
Výroba ľadu nefunguje správne.	Teplo sa nedá odvieť.	Odstráňte prach z prívodu vzduchu a odvodu vzduchu.
	Teplota vody je príliš vysoká.	Doplňte studenú vodu.
	Izbová teplota je príliš vysoká.	Umiestnite prístroj na chladnejšom mieste.
	Chladiaca kvapalina dochádza.	Chladiaci systém je poškodený. Nechajte prístroj opraviť odbornou prevádzkou.
Nezvyčajné zvuky.	Ventilátor alebo čerpadlo sú bloko-vané alebo poškodené.	Postavte prístroj rovno na rovný podklad. Nechajte prístroj skontrolovať odbornou prevádzkou.

## Pokyny k likvidácii



Podľa Európskeho nariadenia odpadu 2002/96 /EÚ tento symbol na výrobku alebo na jeho obale znamená, že výrobok nepatrí do domáceho odpadu. Na základe smernice by sa mal prístroj odovzdať na príslušnom zbernom mieste pre recykláciu elektrických a elektronických zariadení. Zabezpečením správnej likvidácie výrobku pomôžete zabrániť možným negatívnym dopadom na životné prostredie a ľudské zdravie, čo by inak mohol byť dôsledok nesprávnej likvidácie výrobku. Pre detailnejšie informácie o recyklácii tohto výrobku sa obráťte na svoj Miestny úrad alebo na odpadovú a likvidačnú službu Vašej domácnosti.

## Vyhlásenie o zhode

**Výrobca:** Chal-Tec GmbH, Wallstraße 16, Berlin, Deutschland.



Tento produkt je v súlade s nasledovnými európskymi smernicami:

2014/30/EU (EMV)  
 2014/35/EU (LVD)  
 2011/65/EU (RoHS)  
 643/2009/EG (ErP)  
 1060/2010/EU (ErP)

# KLARSTEIN