

KLARSTEIN NIELSTREK
TEIN NIELSTREK KLAR
KLARSTEIN NIELSTREK
TEIN NIELSTREK KLAR
KLARSTEIN NIELSTREK
TEIN NIELSTREK KLAR
KLARSTEIN NIELSTREK

KLARSTEIN

DownAir

Indukčná varná doska

10033061

Vážený zákazník,

Gratulujeme Vám k zakúpeniu tohto produktu. Prosím, dôkladne si prečítajte manuál a dbajte na nasledovné pokyny, aby sa zabránilo škodám na zariadení. Akékoľvek zlyhanie spôsobené ignorovaním uvedených inštrukcií a upozornení uvedených v návode na použitie sa nevzťahuje na našu záruku a akúkoľvek zodpovednosť. Naskenujte QR kód, aby ste získali prístup k najnovšiemu používateľskému manuálu a ďalším informáciám o produkte.



OBSAH

Bezpečnostné pokyny 2
Pokyny na používanie a údržbu 3
Princíp fungovania 4
Popis produktu 5
Ovládací panel 6
Montáž 8
prevádzka 15
Časovač 19
Pokyny na varenie 27
Starostlivosť a čistenie 29
Riešenie problémov 31
Pokyny k likvidácii 34

TECHNICKÉ ÚDAJE

Kód produktu	10033061
Napájanie	220-240 V ~ 50/60 Hz
Celkový výkon	6600-7200 W

VYHLÁSENIE O ZHODE

Výrobca:
Chal-Tec GmbH, Wallstraße 16, 10179 Berlín, Nemecko.



Tento produkt je v súlade s nasledujúcimi európskymi normami:

2014/30/EU (EMC)
2014/35/EU (LVD)
2011/65/EU (RoHS)
2009/125/EC (ErP)

BEZPEČNOSTNÉ POKYNY

Nebezpečenstvo úrazu elektrickým prúdom

- Odpojte spotrebič od elektrickej siete pred vykonaním akéhokoľvek servisného úkonu alebo údržby.
- Pripojenie k dobrému uzemňovaciemu systému je nevyhnutné a povinné.
- Zmeny v domácom elektroinštalačnom systéme smú vykonávať len kvalifikovaní elektrikári.
- Nedodržanie týchto zásad môže spôsobiť zásah elektrickým prúdom alebo smrť.



Upozornenie:
Nebezpečenstvo úrazu! Okraje panela sú ostré. Nedodržanie opatrnosti môže viesť k poraneniu alebo porezaniu.

Všeobecné pokyny

- Pred inštaláciou alebo použitím tohto zariadenia si pozorne prečítajte tento návod.
- Na tento spotrebič by ste nemali umiestňovať žiadne horľavé materiály ani životnosť.
- Tieto informácie sprístupnite osobe zodpovednej za inštaláciu pretože by to mohlo znížiť náklady na inštaláciu.
- Aby ste predišli nebezpečenstvu, musíte tento spotrebič inštalovať podľa týchto pokynov.
- Tento spotrebič musí byť správne nainštalovaný a uzemnený iba príslušne kvalifikovanou osobou.
- Tento spotrebič by mal byť pripojený k okruhu, ktorý obsahuje izolovaný prepínač zabezpečujúci úplné odpojenie od napájacieho zdroja.
- Nesprávna inštalácia spotrebiča môže spôsobiť neplatnosť záruky alebo spôsobiť nespoľahlivú prevádzku. Tento spotrebič môžu používať deti vo veku od 8 rokov a viac a osoby so zníženými fyzickými, zmyslovými alebo duševnými schopnosťami alebo nedostatkom skúseností a vedomostí, ak sú pod dohľadom alebo dostali pokyny týkajúce sa používania spotrebiča bezpečným spôsobom a pochopili nebezpečenstvá spojené s používaním tohto prístroja. Deti sa so zariadením nesmú hrať. Čistenie a údržba by nemala byť vykonávaná mladšími osobami ktoré nie sú pod dozorom.
- Deti sa nesmú so zariadením hrať. Čistenie a údržba by nemala byť vykonávaná mladšími osobami ktoré nie sú pod dozorom.
- Ak je sieťový kábel poškodený, musí byť opravený výrobcom, autorizovaným servisom alebo podobne kvalifikovanou osobou, aby sa vyhlo nebezpečenstvu.

- Ak je povrch prasknutý, vypnite zariadenie, aby ste obmedzili riziko vzniku elektrického skratu, pre plochy varnej dosky zo sklokeramického alebo podobného materiálu, ktoré chránia živé časti.
- Kovové predmety, ako sú nože, vidličky, lyžice a veká, by sa nemali umiestňovať na povrch varnej dosky, pretože sa môžu zohriať. Parový čistič sa nesmie používať.
- Na čistenie varnej dosky nepoužívajte parový čistič.
- Zariadenia nie sú určené na prevádzku pomocou externého časovača alebo samostatného diaľkového ovládania.
- Proces varenia musí byť kontrolovaný. Krátkodobý spôsob varenia musí byť neustále pod dohľadom.
- Varenie bez dozoru na varnej doske s tukom alebo olejom môže byť nebezpečné a môže spôsobiť požiar. NIKDY sa nepokúšajte uhasiť požiar s vodou, vypnite prístroj a potom uduste plameň napr. s vekom alebo protipožiarnou prikrývkou.



VAROVANIE:

Nebezpečenstvo požiaru! Neskladujte na varných plochách iné predmety, okrem panvíc a hrncov.
panvíc a hrncov.

NÁVOD NA POUŽITIE A ÚDRŽBU

Nebezpečenstvo úrazu elektrickým prúdom

- Nikdy nevarte na rozbitom alebo popraskanom varnom paneli. Ak by povrch varnej dosky praskol, okamžite zariadenie vypnite pri sieťovom napájaní (nástený vypínač) a obráťte sa na kvalifikovaného technika.
- Pred čistením alebo údržbou vypnite varnú dosku a odpojte ju od prívodu elektrickej energie,
- Nedodržanie týchto zásad môže spôsobiť zásah elektrickým prúdom alebo smrť.

Zdravotné riziká

- Tento spotrebič vyhovuje normám elektromagnetickej bezpečnosti.
- Osoby s kardiostimulátormi alebo inými elektrickými implantátmi (napríklad inzulínové pumpy) sa pred použitím tohto zariadenia musia poradiť so svojím lekárom alebo výrobcom implantátu, aby sa uistili, že ich implantáty nebudú ovplyvnené elektromagnetickým poľom.
- Nedodržanie týchto zásad môže spôsobiť zásah elektrickým prúdom alebo smrť.

**Upozornenie:**

Riziko popálenia! Počas používania budú prístupné časti tohto prístroja dostatočne horúce, aby spôsobili popáleniny. Nedovoľte, aby sa vaše telo, odev alebo iné predmety, dostali do kontaktu s indukčným sklom, kým nebude povrch chladný.

- Zabráňte prístupu detí k zariadeniu.
- Rukoväte hrncov môže byť horúce na dotyk. Skontrolujte, či rukoväte na panvici nepresahujú iné varné zóny, ktoré sú zapnuté.
- Zariadenie uchovávajte mimo dosahu detí.
- Nedodržanie bezpečnostných zásad môže spôsobiť popálenie alebo porezanie.

**VAROVANIE:**

Riziko poranenia! Okraj varnej dosky je ostrý, ak je odkrytá krycia doska. Používajte s mimoriadnou opatrnosťou a vždy uchovávajte bezpečne a mimo dosahu detí. Nedodržanie opatrnosti môže viesť k poraneniu alebo porezaniu.

Všeobecné pokyny

- Nikdy nenechávajte zariadenie v prevádzke bez dozoru. Vyvretie vytvorí dym a mastné škvrny, ktoré sa môžu vznietiť.
- Nikdy nepoužívajte spotrebič ako pracovný alebo skladovací povrch.
- Na prístroji nikdy nenechávajte žiadne predmety ani náradie.
- Do blízkosti zariadenia neumiestňujte žiadne magnetizovateľné predmety (napr. Kreditné karty, pamäťové karty) alebo elektronické zariadenia (napr. Počítače, prehrávače MP3), pretože by mohli byť ovplyvnené elektromagnetickým poľom.
- Zariadenie nikdy nepoužívajte na ohrievanie alebo vykurovanie miestnosti.
- Po použití vždy vypnite varné zóny a varnú dosku tak, ako je to opísané v tejto príručke (t. J. Pomocou dotykových ovládacích prvkov).
- Nespoliehajte sa na funkciu detekcie panvice, ktorá vypína varné zóny pokiaľ odoberiete panvicu.
- Nedovoľte, aby hrali so spotrebičom, alebo si na neho sadali, stáli alebo stúpali po ňom.
- Neukladajte pre deti zaujímavé predmety do skriniek nad spotrebičom. Deti, ktoré ležia na varnú dosku, sa môžu vážne zraniť.
- Nenechávajte deti osamote, alebo bez dozoru v miestnosti kde sa spotrebič nachádza.

- Deti alebo osoby so zdravotným postihnutím, ktoré ich obmedzuje vo využívaní spotrebiča nech požiadajú zodpovednú osobu aby ich poučila o používaní a prevádzke spotrebiča. Inštruktor by mal byť presvedčený, že poučená osoba môže používať spotrebič bez nebezpečenstva pre seba alebo jej okolie.
- Neopravujte ani nevymieňajte žiadnu časť spotrebiča, pokiaľ nie je výslovne odporúčané v príručke. Všetky ostatné servisné úkony by mal vykonávať kvalifikovaný technik.
- Na varnú dosku nekladte ani nevykladajte ťažké predmety.
- Nestojte na varnej doske.
- Nepoužívajte panvice so zúbkovanými okrajmi ani netahajte panvice cez povrch indukčného skla pretože by mohlo dôjsť k poškrabaniu skla.
- Nepoužívajte drôtenky ani iné drsné abrazívne čistiace prostriedky na čistenie varnej dosky, pretože môžu poškrabať Indukčné sklo.
- Tento spotrebič je určený na použitie v domácnostiach a podobných miestach ako napríklad: Kuchynské priestory pre zamestnancov v obchodoch, kanceláriách a iných pracovných prostrediach; Chatách ; V hoteloch, motelloch a iných rezidenčných prostrediach; V bytovniach.
- Zariadenie a jeho prístupné časti sú počas používania horúce.
- Treba dbať na to, aby ste sa nedotýkali vykurovacích telies vnútri rúry.
- Deti, ktoré sú mladšie ako 8 roky by nemali mať prístup k tomuto zariadeniu a mali by byť neustále pod dohľadom.

OBSLUHA

Indukčné varenie je bezpečná, pokročilá, efektívna a úsporná technológia varenia. Pracuje elektromagnetickými vibráciami, ktoré generujú teplo priamo v panvici, a nie nepriamo zahrievaním povrchu skla. Sklo sa zahrieva len preto, že panvica ho zahrieva.

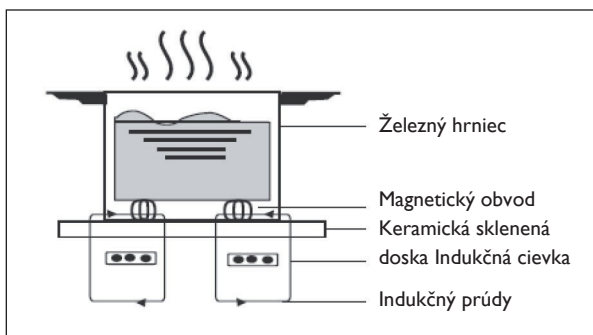

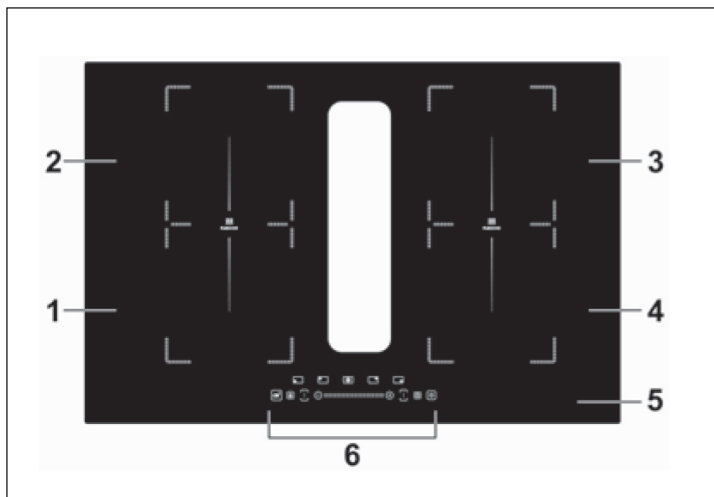
POPIS PRODUKTU

1	Vpředu vľavo: 1800-2000 W	4	Vzadu vpravo: 1800-200 W
2	Vzadu vľavo: 1500-1700 W	5	Sklenená doska
3	Vzadu vpravo: 1800-2000 W	6	Ovládací panel

OVĽÁDACÍ PANEL

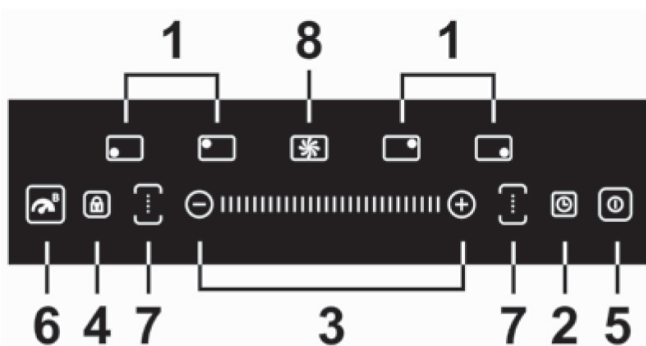

1	Ovládacie prvky pre výber zóny varenia	5	Zapínanie/Vypínanie
2	Časovač	6	Ovládanie zvýšenia výkonu
3	Tlačidlo pre nastavenie časovača a výkonu	7	Ovládanie zóny Flex
4	Ovládanie zamknutia tlačidiel	8	Ovládanie zabudovaného odsávača pár

MONTÁŽ

Výber inštalačného príslušenstva

Vyrežte pracovnú plochu podľa veľkosti zobrazenej na výkrese. Pre účely inštalácie a používania spotrebiča sa okolo otvoru musí zachovať minimálne 5 cm priestor. Uistite sa, že hrúbka pracovnej plochy je najmenej 30 mm. Vyberte si tepelne odolný a izolovaný materiál pracovného povrchu (drevo a podobný vlákňitý alebo hygroskopický materiál sa nesmie používať ako materiál pracovného povrchu, pokiaľ nie je impregnovaný), aby sa predišlo úrazu elektrickým prúdom a väčšej deformácii spôsobenej tepelným žiarením z varnej dosky. Ako je ukázané nižšie.

Poznámka: Bezpečná vzdialenosť medzi stranami varnej dosky a vnútornými povrchmi pracovnej dosky by mala byť aspoň 3 mm.

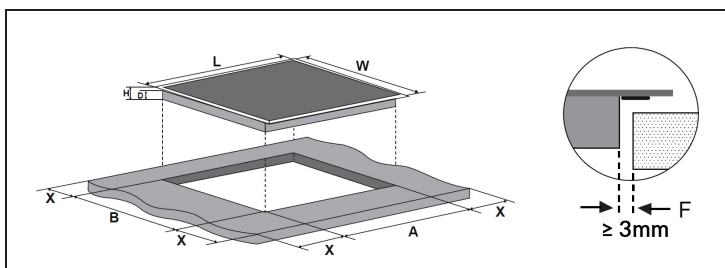

Poznámka: Rozmery uvedené v tabuľke sú v "mm".

L	W	H	D	A	B	X	F
770	520	62	58	740	490	min. 50	min. 3

Za každých okolností sa uistite, že indukčný sporák je dobre vetraný a vstup a výstup vzduchu nie sú zablokované. Uistite sa, že indukčný sporák je v dobrom a funkčnom stave.

Poznámka: Bezpečná vzdialenosť medzi varnou doskou a skriňou nad horúcou platňou by mala byť najmenej 760 mm.

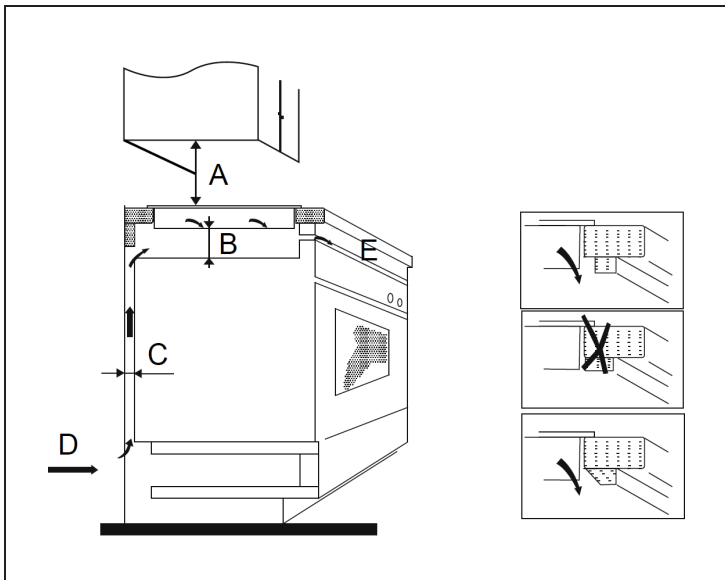

Poznámka: Rozmery uvedené v tabuľke sú v "mm".

A	B	C	D	E
760	min. 50	min. 20	Prívod vzduchu	Výstup vzduchu 5 mm

Pred inštaláciou varnej dosky

Uistite sa, že:

- Pracovná plocha je štvorcová a vodorovná a žiadne konštrukčné prvky nie sú v rozpore s priestorovými požiadavkami.
- Pracovná plocha je vyrobená z tepelne odolného a izolačného materiálu.
- Ak je varná doska inštalovaná nad rúrou, rúra má zabudovaný chladiaci ventilátor.
- Inštalácia bude spĺňať všetky požiadavky na povolenia podľa platných noriem a predpisov.
- V hlavnom elektrickom rozvode je zabudovaný vhodný izolovaný vypínač, ktorý zabezpečuje úplné odpojenie od elektrickej siete, namontovaný a umiestnený tak, aby vyhovoval miestnym pravidlám a predpisom.
- Izolovaný vypínač musí mať schválený typ a musí mať 3 mm vzduchovú medzeru vo všetkých póloch (alebo vo všetkých aktívnych vodičoch), ak miestne predpisy umožňujú túto zmenu požiadaviek).
- Izolovaný vypínač bude ľahko prístupný zákazníčkovi s inštalovanou varnou doskou.
- Ak máte pochybnosti o inštalácii, obráťte sa na miestne stavebné úrady a dozorné orgány
- Použite tepelne odolné a ľahko umývateľné povrchy (ako napr. Keramické dlaždice) na steny a povrchy obklopujúce varnú dosku.

Pred inštaláciou varnej dosky

Uistite sa, že:

- Kábel napájacieho zdroja nie je prístupný cez dvere skrine alebo zásuvky.
- Prísun čerstvého vzduchu je dostatočný od vonkajšej strany skrine k základni varnej dosky.
- Ak je varná doska inštalovaná nad priestorom pre zásuvky alebo nad skriňou, pod základňou varnej dosky je inštalovaná ochranná bariéra.
- Izolovaný vypínač je ľahko prístupný zákazníčkovi.

Montážny postup

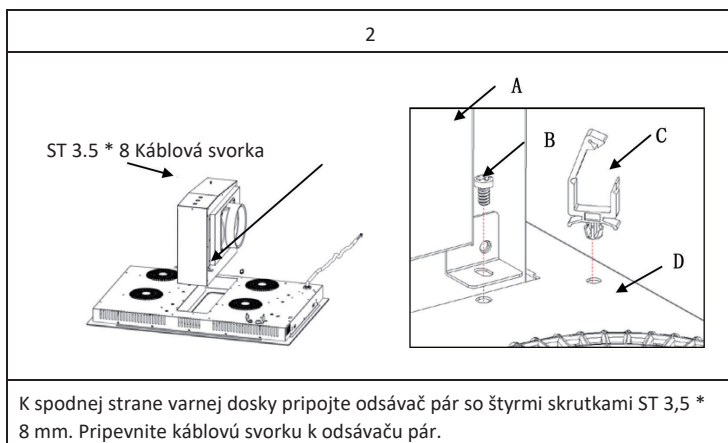
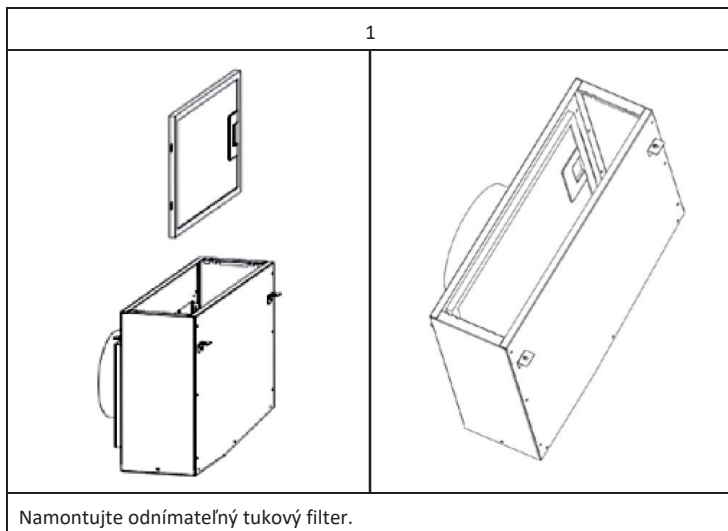

- (A) Odsávač pár
- (B) Skrutka
- (C) Káblóvú svorku
- (D) Indukčná varná doska

3

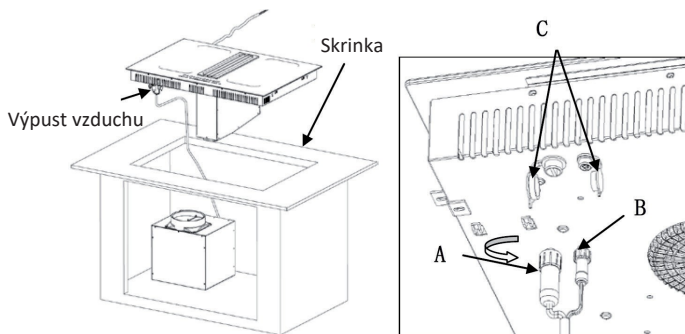

Otvorte vodotesný kryt (C) pod spodnou časťou indukčnej varnej dosky, zapojte napájanie (A & B) a zaistite ho.

4

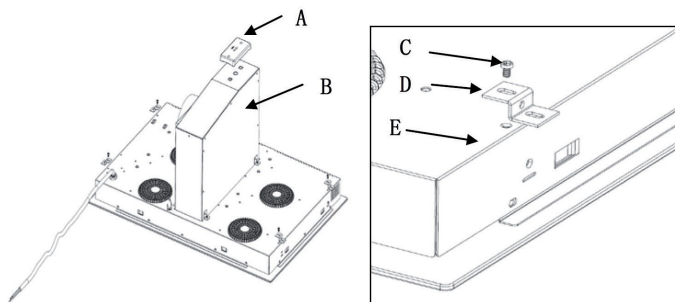

Pripevnite nádobu na olej (A). Varnú dosku pripevnite k pracovnej ploche priskrutkovaním 4 držiakov (D) k spodnej strane varnej dosky (E) pomocou skrutiek (C).

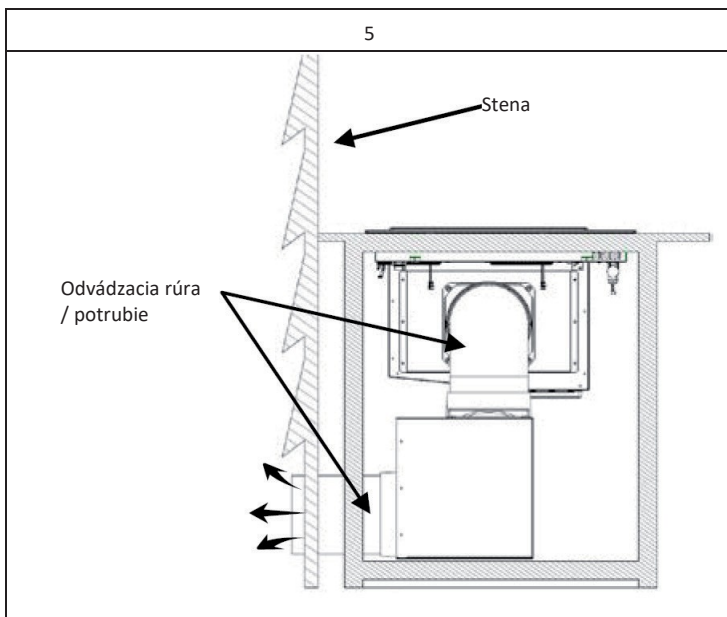

Pripojte 1,5 m dlhú odsávaciu rúru k odsávaču pár. Jednosmerný ventil pripevnite na výstup vzduchu z digestora odsávača pár. Potom pripojte odsávacie potrubie na jednosmerný ventil. Pripojte varnú dosku k elektrickej sieti.

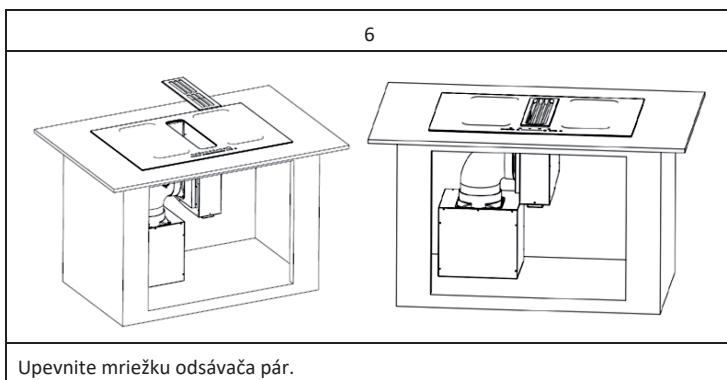

Upozornenie:



VAROVANIE:

Riziko poranenia! Indukčná platňa musí byť inštalovaná kvalifikovaným personálom alebo technikom. Máme profesionálov vo vašich službách. Inštaláciu nikdy nevykonávajte sami.

- 157/5000

Varná doska sa nesmie inštalovať priamo nad umývačku riadu, chladničku, mrazničku, práčku alebo sušičku prádla, pretože vlhkosť môže poškodiť elektroniku varnej dosky.

- Indukčná varná doska musí byť inštalovaná tak, aby nebolo blokové tepelné žiarenie, čím sa zabezpečí zvýšenie spoľahlivosti.
- Stena a teplu vystavená zóna nad povrchom stola musí vydržať teplo.
- Aby sa zabránilo poškodeniu, sendvičová vrstva a lepidlo musia byť odolné voči tepelnému žiareniu.
- Nesmie sa používať parný čistič.

Pripojenie varnej dosky k elektrickej sieti



VAROVANIE:

Riziko poranenia! Táto varná doska musí byť pripojená k elektrickej sieti iba osobou s príslušnou kvalifikáciou.

Pred pripojením varnej dosky k elektrickej sieti skontrolujte, či:

- Rozvod domovej elektrickej siete je vhodný a má dostatočnú kapacitu pre napájanie varnej dosky.
- Sieťové napätie zodpovedá napätiu uvedenému na štítku zariadenia
- Úseky kábla napájacieho zdroja môžu vydržať špecifikované hodnoty zaťaženia dosky.

Pre pripojenie varnej dosky k elektrickej sieti nepoužívajte adaptéry, redukčné členy ani rozvetvovacie zariadenia, pretože môžu spôsobiť prehriatie a požiar. Napájací kábel sa nesmie dotýkať žiadnych horúcich častí a musí byť umiestnený tak, aby jeho teplota v žiadnom bode neprekročila 75 ° C.

Poznámka: Poradte sa s elektrikárom, či je domová elektrická sieť vhodná a či nie sú potrebné jej úpravy. Akékoľvek zmeny a úpravy musia vykonať iba kvalifikovaní elektrikári.

- Ak je kábel poškodený alebo má byť vymenený, musí sa tento servisný úkon vykonať záručným technikom pomocou špeciálnych nástrojov, aby sa zabránilo nehodám.
- Ak je spotrebič pripojený priamo k elektrickej sieti, vypínač musí byť inštalovaný s minimálnym otvorom 3 mm medzi kontaktmi.
- Kábel nesmie byť ohnutý ani stlačený.
- Kábel musí byť pravidelne kontrolovaný a vymenený iba autorizovaným technikom.
- Autorizovaný technik musí zabezpečiť správne elektrické pripojenie, ktoré je v súlade s bezpečnostnými predpismi.

PREVÁDZKA

Dotykové ovládače

- Ovládacie prvky reagujú na dotyk, takže nemusíte na ne tlačiť.
- Použite bruško prsta, nie jeho špičku.

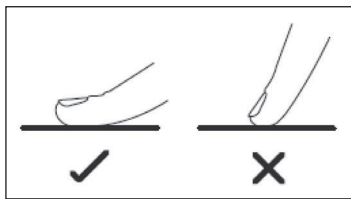

- Po každom zaznamenaní dotyku budete počuť pípnutie.
- Uistite sa, že ovládacie prvky sú vždy čisté, suché a že nie je žiadny predmet (napríklad náradie alebo tkanina), ktorý ich zakryje. Dokonca aj tenký film s vodou môže spôsobiť sťažené ovládanie ovládacích prvkov.

Výber správneho riadu

Poznámka: Používajte iba riad s dnom vhodným na indukčné varenie.
Vyhľadajte symbol indukcie na obale alebo na spodnej strane panvice.

Či je váš riad vhodný, môžete zistiť vykonaním magnetového testu. Presuňte magnet smerom k dnu panvice. Ak je magnet priťahovaný, panvica je vhodná na indukciu.

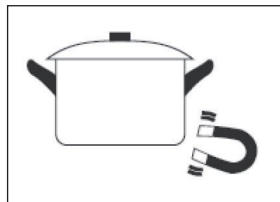

Ak nemáte magnet:

1. Nalejte trochu vody do riadu alebo panvice, ktorú chcete skontrolovať.
2. Ak displej neblíká a voda sa ohrieva, je nádoba vhodná.

Kuchynský riad vyrobený z nasledujúcich materiálov nie je vhodný: čistá nehrdzavejúca oceľ, hliník alebo meď bez magnetického podkladu, sklo, drevo, porcelán, keramika a kamenina. Nepoužívajte kuchynský riad s rozkrojenými okrajmi alebo zakriveným dnom.



Uistite sa, že dno vašej panvice je hladké, sedí na skle rovnomerne a má rovnakú veľkosť ako varná zóna. Používajte panvice a riad, ktorých priemer je taký veľký ako grafika zvolenej zóny. Maximálnu účinnosť ohrievania dosiahnete použitím panvice alebo hrnca mierne širšieho ako je grafika. Ak používate užší hrniec alebo panvicu účinnosť, môže byť nižšia, ako ste očakávali. Hrnec s priemerom menším ako 140 mm by varná doska nemusela zaznamenať. Hrnec alebo panvicu vždy vycentrujte na varnú zónu.

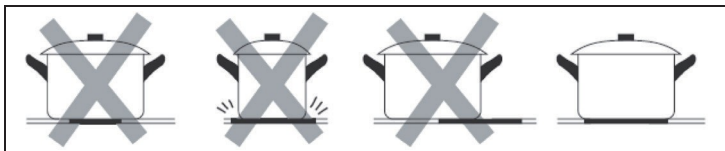

Panvice a hrnce vždy zdvíhajte - neposúvajte ich, pretože by mohli poškríabať sklo.

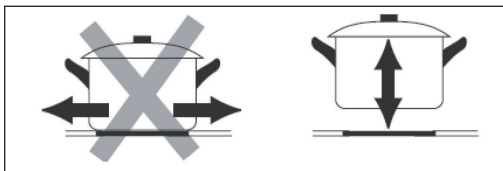



Rozmer panvice:

Varné zóny sú až do limitu automaticky prispôsobené priemeru panvice. Avšak spodok tejto panvice musí mať minimálny priemer podľa príslušnej varnej zóny. Ak chcete dosiahnuť najlepšiu účinnosť varnej dosky, umiestnite panvicu do stredu varnej zóny.

Varná zóna	Základný priemer indukčného riadu
	Minimum (mm)
1, 2, 3, 4	140
Voľná indukcia	220

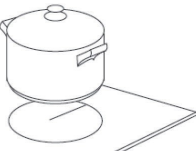
Začnite varenie

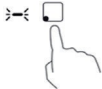
<p>Dotknite sa ovládača ON / OFF. Po zapnutí bzučiak raz pípne, na všetkých displejoch sa zobrazí [-] alebo [-], čo znamená, že indukčná varná doska vstúpila do pohotovostného režimu.</p>	
<p>Na varnú zónu, položte vhodnú nádobu. Uistite sa, že dno panvice a povrch varnej zóny sú čisté a suché.</p>	

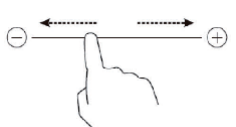

<p>Dotknite sa ovládacieho prvku výberu zóny varenia a Indikátor vedľa ovládača začne blikať.</p>	
<p>Teplotu nastavíte dotykom ovládacieho prvku posúvača.</p> <ul style="list-style-type: none"> • Ak nevyberiete nastavenie teploty v priebehu 1 minúty, indukčná varná doska sa automaticky vypne. Budete musieť začať znova v kroku 1. • Nastavenie teploty môžete kedykoľvek zmeniť počas varenia. 	 



Ak sa na displeji blíkajú \geq \leq striedavo nastavenie teploty:

- neumiestnili ste panvicu na správnu varnú zónu, alebo
- panvica, ktorú používate, nie je vhodná na indukčné varenie alebo,
- panvica je príliš malá alebo nie je správne umiestnená na varnej zóne.

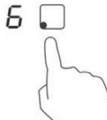
Ak sa na varnej zóne nenachádza vhodná panvica, nezohrieva sa. Displej sa po 1 minúte automaticky vypne, ak na varnej zóne nie je umiestnená žiadna vhodná panvica.

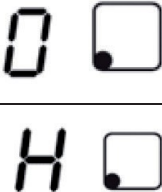

Dokončenie varenia



<p>Dotknutím sa ovládacieho prvku výberu vykurovacej zóny, na ktorej chcete vypnúť.</p>	
<p>Vypnite varnú zónu dotykom posúvača doľava. Uistite sa, že na displeji sa zobrazí "0".</p>	

<p>Uistite sa, že na displeji sa zobrazí "0", potom sa zobrazí "H".</p>	
<p>Celú varnú dosku vypnete dotykou ovládacieho prvku ON / OFF.</p>	

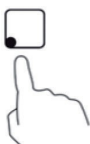
Poznámka: [H] zobrazuje, ktorá varná zóna je horúca na dotyk. Ak zmizne, povrch sa ochladil na bezpečnú teplotu. Môže sa tiež použiť ako funkcia úspory energie, ak chcete ohriať ďalšie panvice, použite platňu, ktorá je stále horúca.

Funkcia Boost

<p>Aktivujte funkciu Boost</p>	
<p>Dotknutím sa ovládacieho prvku výberu vykurovacej zóny.</p>	
<p>Dotknite sa tlačidla Boost. Varná zóna začne pracovať v režime Boost. Na displeji sa zobrazí [P] znamená, že zóna je posilnená.</p>	

Zrušte funkciu Boost	
Dotknutím sa ovládacieho prvku výberu vykurovacej zóny, na ktorej chcete zrušiť funkciu Boost.	
Dotknutím sa ovládacieho prvku Boost sa varná zóna vráti do pôvodného nastavenia.	

Poznámky k funkcii Boost

Na tejto varnej doske môže každá zóna pracovať s funkciou Boost, ak potrebujete použiť boost, najprv vypnite druhú zónu v tej istej skupine.

Nesprávne:

Správne:

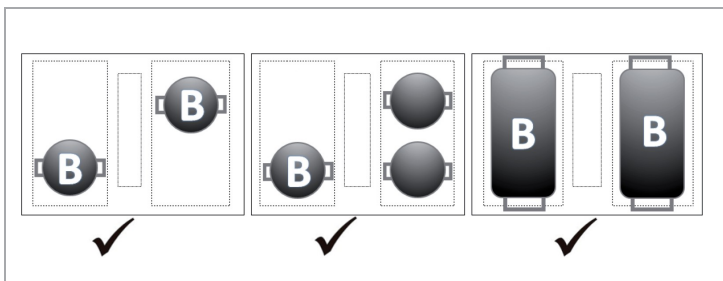

Flexibilná oblasť

- Táto oblasť môže byť použitá ako jedna zóna alebo ako dve rôzne zóny, kedykoľvek podľa potrieb varenia.
- Flexibilná oblasť je vyrobená z dvoch nezávislých induktorov, ktoré je možné ovládať samostatne. Keď zohrievate riad na jedinej zóne, presunutím riadu z jednej zóny do druhej v rámci flexibilnej oblasti, pričom sa zachová rovnaká úroveň výkonu v zóne, kde bol pôvodne umiestnený riad a časť, ktorá nie je pokrytá riadom, je automaticky vypnutá.

Príklady dobrého umiestnenia riadu a zlého umiestnenia riadu:

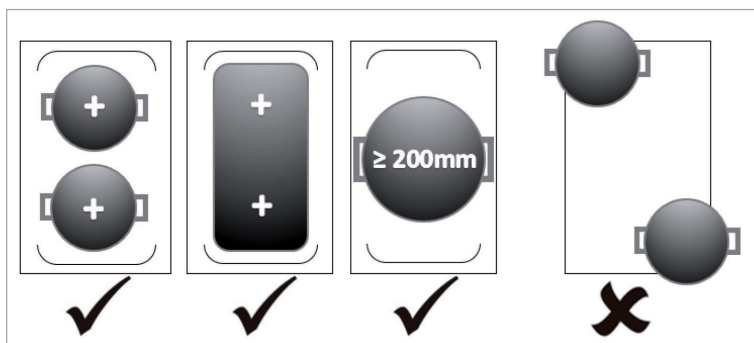

Poznámka: Dbajte na to, aby ste umiestili kuchynský riad vystredený na jednu varnú zónu. V prípade oválnych, obdĺžnikovách a predĺžených panvic dbajte na to, aby boli panvice umiestnené v strednej časti varnej zóny prekrývajúce priesečník uhlopriečok. Uistite sa, že varenie pokrýva viac ako 3/4 plochy vykurovacej zóny. Umiestnenie kruhového hrnca v strednej oblasti sa neodporúča.

Ako jedna veľká zóna

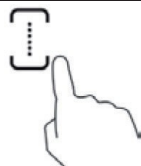
<p>Ak chcete aktivovať flexibilnú oblasť ako jednu veľkú zónu, jednoducho stlačte jednotlivé ovládacie prvky. Nastavenie výkonu funguje ako každá iná jednotlivá varná oblasť.</p>	
--	---

Ako dve nezávislé zóny

Ak chcete použiť flexibilnú oblasť ako dve rôzne zóny s rôznymi nastaveniami napájania, stlačte príslušné ovládacie prvky.

Používanie zabudovaného odsávača pár

<ol style="list-style-type: none"> 1. Dotknite sa ovládača ON / OFF. Po zapnutí bzučiak raz pípne, na všetkých displejoch sa zobrazí [-] alebo [-] a odsávanie zobrazí [0], čo znamená, že varná doska vstúpila do pohotovostného režimu. 2. Dotknite sa ovládacieho prvku odsávania a indikátor vedľa tlačidla bude blikať. 3. Nastavte úroveň výkonu opätovným dotykom ovládacieho prvku zabudovaného odsávača pár, úroveň výkonu sa bude meniť od fázy 1 do fázy 3. Úroveň výkonu P bude trvať 8 minút. 	
---	---

Zamknutie ovládacích prvkov

Ovládacie prvky môžete zablokovať, aby sa zabránilo neúmyselnému použitiu (napríklad deti náhodne zapínajú varné zóny).

1. Ak chcete ovládacie prvky zamknúť, dotknite sa ovládača zámku klávesnice. Indikátor časovača zobrazí "Lo".
2. Ak chcete odblokovať ovládacie prvky, skontrolujte, či je indukčná varná doska zapnutá. Podržte dlhšie ovládací prvok zámku. Teraz môžete začať používať indukčnú varnú dosku.

Poznámka: Keď je varná doska v režime uzamknutia, všetky ovládacie prvky sú deaktivované okrem vypínača (ON / OFF), v núdzovej situácii môžete vždy indukčnú varnú dosku vypnúť pomocou regulátora ON / OFF, ale ak chcete pokračovať v ďalšej prevádzke najskôr odomknite varnú dosku.





OVĽÁDANIE ČASOVAČA

Časovač môžete použiť dvomi spôsobmi:



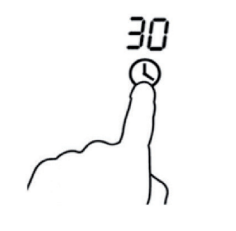

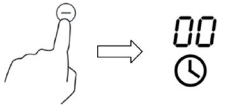

1. Môžete ho použiť ako minútovník. V tomto režime časovač nevy pne žiadnu varnú zónu kým neuplynie nastavený čas.
2. Môžete ho nastaviť tak, aby vypol jednu alebo viac varných zón po uplynutí nastaveného času.

Poznámka: Maximálny časovač je 99 minút.

Použitie časovača ak ste nevybrali žiadnu varnú zónu

<p>Uistite sa, že varná doska je zapnutá. Poznámka: "Minútovník" môžete použiť aj keď nevyberáte žiadne varné zóny. Dotknite sa tlačidla časovača, spodná kontrolka začne blikať a na displeji časovača sa zobrazí [30].</p>	
<p>Čas nastavíte dotykem ovládacieho prvku [+] a [-]. Stlačením a podržaním tlačidiel môžete časovač nastaviť rýchlejšie.</p>	
<p>Ak chcete časovač deaktivovať, podržte tlačidlo mínus, kým sa na displeji nezobrazí [00].</p>	
<p>Keď je nastavený čas, časovač začne okamžite odpočítavať. Na displeji sa zobrazí zostávajúci čas a indikátor časovača bude blikať 5 sekúnd.</p>	
<p>Bzučiak bude pípať po dobu 30 sekúnd a indikátor časovača zobrazí [--] po dokončení nastavenia času.</p>	

Nastavenie časovača na vypnutie jednej varnej zóny

<p>Dotknutím sa ovládacieho prvku výberu vykurovacej zóny, na ktorej chcete nastaviť čas:</p>	
<p>Dotknite sa ovládača časovača, indikátor začne blikať a na displeji časovača sa zobrazí [30].</p>	
<p>Čas nastavíte dotykom ovládacieho prvku [+] a [-]. Stlačením a podržaním tlačidiel môžete časovač nastaviť rýchlejšie.</p>	
<p>Keď je nastavený čas, časovač začne okamžite odpočítavať. Na displeji sa zobrazí zostávajúci čas a indikátor časovača bliká na 5 sekúnd. Červená bodka vedľa indikátora úrovne napájania sa rozsvieti, čo znamená, že zóna je zvolená.</p>	
<p>Ak chcete zrušiť časovač, dotknite sa ovládača výberu zóny a potom sa dotknite tlačidla „Timer“ (časovač), časovač sa zruší a na displeji minút sa zobrazí [00] a potom [-].</p>	
<p>Keď vyprší časovač, príslušná varná zóna sa automaticky vypne a zobrazí sa [H].</p>	

Poznámka: Iná varná zóna zostane v prevádzke, ak bola predtým zapnutá.

Nastavenie časovača na vypnutie viac ako jednej varnej zóny

Ak túto funkciu použijete na viac ako varnú zónu, indikátor časovača zobrazí najkratší čas.

Príklad: Čas nastavenia zóny 2 je 3 minúty, čas nastavenia zóny 3 je 6 minút, indikátor časovača ukazuje [3].



Nastavte na 6 minúty	
Nastavte na 3 minúty	

Poznámka: Blikajúca červená bodka vedľa indikátora úrovne výkonu znamená, že indikátor časovača zobrazuje čas ohrevu. Ak chcete skontrolovať časové interval inej varnej zóny, dotknite sa ovládacieho prvku výberu varnej zóny. Časovač bude ukazovať jej nastavený čas.

Keď vyprší časovač, príslušná varná zóna sa automaticky vypne a zobrazí sa [H].

Ak chcete zmeniť čas po nastavení časovača, musíte začať od kroku 1.

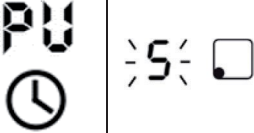
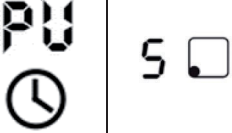
Funkcia pozastavenia

<p>Uistite sa, že varná doska je zapnutá. Poznámka: funkciu pozastavenia môžete použiť, ak nezvolíte žiadnu varnú zónu. Dotknite sa ovládača časovača (len raz), indikátor časovača začne blikať a na displeji časovača sa zobrazí „PU“.</p>	
<p>Keď je nastavená funkcia pozastavenia, automatické čas10 minút sa začne okamžite odpočítavať. Indikátor časovača bude zobrazovať [PU].</p>	
<p>Po 10 minútach zaznie 5 krát zvukový signál a indikátor časovača bude stále zobrazovať [PU] a indikátor úrovne výkonu bude blikať. Dotknite sa ovládacieho prvku zóny, ktorú chcete zapnúť a jednoducho stlačte požadovanú zónu, zvolená zóna prestane blikať. Indikátor časovača bude stále zobrazovať [PU], zóna bude pracovať pri nasledujúcom stlačení funkcie pozastavenia.</p>	
<p>Ak chcete zrušiť funkciu pozastavenia a nie sú zvolené žiadne varné zóny, najprv sa dotknite tlačidla ovládania časovača (len raz) a vedľa tlačidla sa zobrazí indikátor [-]. Varná zóna sa vráti do normálneho prevádzkového režimu.</p>	

Predvolené prevádzkové časy

Automatické vypnutie je bezpečnostná funkcia vašej indukčnej varnej dosky. Automaticky sa vypne, ak zabudnete vypnúť varenie. Predvolené prevádzkové časy pre rôzne úrovne výkonu sú uvedené v nasledujúcej tabuľke:

Úroveň výkonu:	Ovládanie udržovania zohriateho jedla	1	2	3	4	5	6	7	8	9
Časovač prevádzky (hodiny)	8	8	8	8	4	4	4	2	2	2

Keď sa hrniec odstráni, indukčná varná doska sa môže okamžite vypnúť a varná doska sa po 2 minútach automaticky vypne.

POKYNY NA VARENIE

**VAROVANIE:**

Pri fritovaní dávajte pozor, pretože olej a tuk sa veľmi rýchlo zahrievajú, najmä ak používate PowerBoost. Pri extrémne vysokých teplotách sa olej a tuk spontánne vznietia, čo predstavuje vážne riziko požiaru.

Tipy na varenie

- Keď sa jedlo dostane do varu, znížte nastavenie teploty.
- Používanie veka znižuje čas varenia a šetrí energiu tým, že udržuje teplo.
- Minimalizujte množstvo kvapaliny alebo tuku, aby ste skrátili čas varenia.
- Začnite variť na vysokom nastavení a znížte nastavenie, keď sa jedlo ohreje.

Varenie, varenie ryže

- Ku kypeniu dochádza pod bodom varu, pri teplote okolo 85 ° C, keď bubliny občas stúpajú na povrch varenej kvapaliny. Je kľúčom k lahodným polievkam a krehkému dusenému mäsu, pretože chute sa vyvíjajú bez toho, aby sa jedlo prevarilo. Mali by ste tiež variť omáčky na báze vajec a múky zahustené a pod bodom varu.
- Niektoré varenie napríklad varenie ryže pomocou absorpčnej metódy, môže vyžadovať vyššie nastavenie, ako je najnižšie nastavenie, aby sa zabezpečilo správne varenie potravín v odporúčanom čase.

Prepečený steak

Ak chcete variť šťavnaté voňavé steaky:

1. Nechajte odstáť mäso pri izbovej teplote asi 20 minút pred varením.
2. Zahrejte panvicu na pečenie.
3. Potrite obidve strany steaku olejom. Do horúcej panvice nalejte malé množstvo oleja a potom položte mäso na rozpálený povrch.
4. Steak otočte počas pečenia iba raz. Presná doba varenia bude závisieť od hrúbky steaku a od toho ako veľmi prepečený steak chcete mať. Čas sa môže pohybovať od 2 - 8 minút na stranu. Stlačte steak, aby ste zistili, ako veľmi je prepečený - čím je na pocit pevnejší, tým viac bude "akurát prepečený".
5. Nechajte steak na niekoľko minút odpočívať na horúcej doske, aby odstál a bol jemnejší, predtým než ho budete podávať.

Stir-fry

1. Vyberte si indukčný kompatibilný plochý wok alebo veľkú panvicu.
2. Pripravte si všetky prísady a vybavenie. Smaženie by malo byť rýchle. Ak varíte veľké množstvá, jedlo vyprážajte v niekoľkých menších dávkach.
3. Krátko predtým panvicu zohrejte a pridajte dve polievkové lyžice oleja.
4. Akékoľvek mäso najskôr uvarte, položte nabok a nechajte ho zohriať.
5. Stir-fry zeleniny. Keď je horúca, ale stále krehká, nastavte varnú zónu na nižšie nastavenie, vráťte mäso do panvice a pridajte omáčku.
6. Jemne zmiešajte ingrediencie, aby ste sa uistili, že sú smažené rovnomerne.
7. Podávajte ihneď.

Poznámka: Keď na varnú dosku položíte hrniec alebo panvicu nesprávnej veľkosti alebo inú panvicu, napríklad hliníkovú alebo nejakú inú malú položku (napr. nôž, vidlica, kľúč), varná doska sa automaticky prepne do pohotovostného režimu za 1 minútu. Ventilátor bude chladiť varnú dosku ďalšiu 1 minútu.

STAROSTLIVOSŤ A ČISTENIE

Poznámka: Pred vykonaním akejkoľvek údržby alebo čistenia odpojte spotrebič od elektrickej siete a uistite sa, že spotrebič už úplne vychladol.

Čo?	Ako?	Dôležité!
Každodenné znečistenie na skle (odtlačky prstov, stopy, škvrny zanechané jedlom alebo zvyškami jedla bez obsahu cukru)	<ol style="list-style-type: none"> 1 Vypnite napájanie varnej dosky. 2 Použite čistiaci prostriedok na varnú dosku, zatiaľ čo je sklo stále teplé (ale nie horúce!) 3 Opláchnite a utrite suchou a čistou handričkou alebo papierovou utierkou. 4 Znova zapnite napájanie varnej dosky. 	<ul style="list-style-type: none"> • Po vypnutí napájania varnej dosky sa nezobrazí žiadna indikácia "horúcej plochy", ale varná zóna môže byť ešte horúca! Venujte mimoriadnu pozornosť. • Hrubé drôtenky, niektoré nylonové čistiace prostriedky a drsné / abrazívne čistiace prostriedky môžu poškrabať sklo. Vždy si prečítajte štítok a skontrolujte, či je váš čistič alebo čistiaci prostriedok vhodný. • Nikdy nenechávajte zvyšky čistiaceho prostriedku na varnej doske: sklo sa môže zafarbiť.

Čo?	Ako?	Dôležité!
Taveniny a horúce cukrové škrvny na skle	<p>Ihneď odstráňte nečistoty vhodným nástrojom - jemnou škrabkou vhodnou pre keramické sklo, ale dajte si pozor na povrchy varnej zóny:</p> <ol style="list-style-type: none"> 1 Vypnite napájanie varnej dosky hlavným vypínačom. 2 Držte čepeľ alebo nádobu pod uhlom 30 ° a znečistenie alebo škrvnu škriabte na chladnú plochu varnej dosky. 3 Utrite znečistenie alebo rozliatu tekutinu kuchynskou utierkou alebo papierovou utierkou. 4 Postupujte podľa krokov 2 až 4 v časti "Každodenné znečistenie na skle". 	<ul style="list-style-type: none"> • Odstráňte škrvny zanechané varením alebo prekypením čo najskôr. Ak necháte sklo vychladnúť, môže byť ťažké škrvny odstrániť alebo sa dokonca natrvalo môže poškodiť povrch skla. • Nebezpečenstvo rezu: pri odtiahnutí bezpečnostného krytu je ostrie v škrabke ostré ako žiletka. Používajte s mimoriadnou opatrnosťou a vždy uchovávajte bezpečne a mimo dosahu detí.
Škrvny na dotykových ovládacích prvkoch.	<ol style="list-style-type: none"> 1 Vypnite napájanie varnej dosky. 2 Utrite škrvnu. 3 Oblasť dotykového ovládania utrite čistou vlhkou špongiou alebo handričkou. 4 Utrite plochu suchou papierovou utierkou. 5 Zapnite napájanie varnej dosky. 	<p>Varná doska môže pípať a vypnúť sa a dotykové ovládače nemusia fungovať, kým je na nich tekutina. Pred opakovaným zapnutím varnej dosky sa uistite, že ste povrch a suchá, predtým, než varnú dosku opäť zapnete.</p>

RIEŠENIE PROBLÉMOV

Problém	Možná príčina	Možné riešenie
Zariadenie sa nedá zapnúť.	Zariadenie sa nezapne.	Uistite sa, že varná doska je pripojená k zdroju napájania a že je zapnutá. Skontrolujte, či nenastal výpadok napájania vo vašej domácnosti alebo oblasti. Ak ste všetko skontrolovali a problém pretrváva, zavolajte kvalifikovaného technika.
Dotykové ovládacie prvky nereagujú.	Ovládacie prvky sú uzamknuté.	Odomknite ovládacie prvky. Pokyny nájdete v časti "Používanie keramickej varnej dosky".
Dotykové ovládacie prvky sa ťažko obsluhujú.	Na ovládacích prvkoch môže byť mierny film s vodou, alebo keď sa dotýkate ovládacích prvkov špičkou svojho prsta.	Uistite sa, že oblasť dotykového ovládania je suchá a použite bruško prsta, keď sa dotýkate ovládacích prvkov.
Sklo je poškriabané.	Riad s ostrými hranami. Používajú sa nevhodné abrazívne čistiace prostriedky.	Používajte riad s plochými a hladkými spodkami. Pozrite si časť „Výber vhodného riadu“. Pozrite si časť „Starostlivosť a čistenie“.
Niektoré panvice vydávajú praskanie alebo podobné zvuky.	Môže to byť spôsobené konštrukciou vášho kuchynského riadu (rôzne vrstvy rôznych kovov vibrujú inak).	Toto je normálne pre riad a neznamená to chybu.

Problém	Možná príčina	Možné riešenie
Indukčná varná doska vytvára slabý hluk pri vysokých teplotách.	Je to spôsobené technológiou indukčného varenia.	Toto je normálne, ale hluk by sa mal znížiť alebo úplne zmiznúť, keď znížite nastavenie teploty.
Hluk ventilátora vychádzajúci z indukčnej varnej dosky.	Chladiaci ventilátor zabudovaný do vašej indukčnej varnej dosky bráni prehriatiu elektroniky. Môže pokračovať v činnosti aj po vypnutí indukčnej varnej dosky.	Toto je normálne a nevyžadujú sa žiadne ďalšie kroky. Nevypínajte napájanie na indukčnú varnú dosku na stene počas chodu ventilátora.
Panvice nie sú horúce a  a displej zobrazuje.	<ol style="list-style-type: none"> Indukčná varná doska nedokáže detekovať panvicu, pretože nie je vhodná na indukčné varenie. Indukčná varná doska nedokáže detekovať panvicu, pretože je príliš malá na príslušnú varnú zónu, alebo nie je na nej správne vycentrovaná. 	Používajte riad vhodný na indukčné varenie. Pozrite časť "Výber správneho riadu. Vycentrujte panvicu a uistite sa, že jej základňa zodpovedá veľkosti varnej zóny.
Indukčná varná doska alebo varná zóna sa neočakávané vypla, ozval sa varovný tón a displej zobrazuje chybový kód (zvyčajne s jednou alebo dvoma číslicami na displeji časovača varenia).	Technická porucha.	Poznačte si chybové písmená a čísla, vypnite napájanie indukčnej varnej dosky na stene a obráťte sa na kvalifikovaného technika.

Poruchové indikátory

Indukčná varná doska je vybavená vlastnou diagnostickou funkciou. Pri tejto skúške je technik schopný skontrolovať funkciu niekoľkých komponentov bez demontáže alebo vybratia varnej dosky z pracovného priestoru.

CHYBOVÉ HLÁSENIA	Možná príčina	Možné riešenie
F3 / F4	Porucha teplotného snímača indukčnej cievky.	Kontaktujte dodávateľa.
F9/FA	Porucha teplotného snímača indukčnej cievky.	Kontaktujte dodávateľa.
E1 / E2	Abnormálne napájacie napätie.	Skontrolujte, či má napájanie normálne parametre. Zapnite varnú dosku ak má napájanie normálne parametre.
E3	Vysoká teplota snímača teploty indukčnej cievky.	Kontaktujte dodávateľa.
E5	Vysoká teplota snímača teploty indukčnej cievky.	Reštartujte, keď sa indukčná varná doska ochladí.



Upozornenie:

Riziko poranenia! Zariadenie sami nerozoberajte, aby ste sa vyhli nebezpečenstvu a poškodeniu indukčnej varnej dosky.

POKYNY K LIKVIDÁCI



Podľa Európskeho nariadenia odpadu 2012/19/EÚ tento symbol na výrobku alebo na jeho obale znamená, že výrobok nepatrí do domáceho odpadu. Na základe smernice by sa mal prístroj odovzdať na príslušnom zbernom mieste pre recykláciu elektrických a elektronických zariadení. Zabezpečením správnej likvidácie výrobku pomôžete zabrániť možným negatívnym dopadom na životné prostredie a ľudské zdravie, čo by inak mohol byť dôsledok nesprávnej likvidácie výrobku. Pre detailnejšie informácie o recyklácii tohto výrobku sa obráťte na svoj Miestny úrad alebo na odpadovú a likvidačnú službu Vašej domácnosti.

KLARSTEIN NIETSRK

SRSRK KLARSTEIN NIE

KLARSTEIN NIETSRK

SRSRK KLARSTEIN NIE

KLARSTEIN NIETSRK

SRSRK KLARSTEIN NIE

KLARSTEIN NIETSRK