

KLARSTEIN NIELSTARK  
TEIN NIELSTARK KLAR  
KLARSTEIN NIELSTARK  
TEIN NIELSTARK KLAR  
KLARSTEIN NIELSTARK  
TEIN NIELSTARK KLAR  
KLARSTEIN NIELSTARK

# KLARSTEIN

**Delicatessa 90**

Indukčná varná doska

10033024

10034242



Vážený zákazník,

Gratuluje Vám k zakúpeniu tohto produktu. Prosím, dôkladne si prečítajte manuál a dbajte na nasledovné pokyny, aby sa zabránilo škodám na zariadení. Akékoľvek zlyhanie spôsobené ignorovaním uvedených inštrukcií a upozornení uvedených v návode na použitie sa nevzťahuje na našu záruku a akúkoľvek zodpovednosť. Naskenujte QR kód, aby ste získali prístup k najnovšiemu používateľskému manuálu a ďalším informáciám o produkte.



---

## OBSAH

---

Bezpečnostné pokyny	2
Pokyny na používanie a údržbu	3
Princíp fungovania	5
Popis produktu	6
Ovládací panel	7
Montáž	8
Prevádzka	13
Ovládanie časovača	23
Nastavenia ohrievania	25
Pokyny na varenie	26
Starostlivosť a čistenie	28
Riešenie problémov	29
Pokyny k likvidácii	32

---

## TECHNICKÉ ÚDAJE

---

Kód produktu	10033024
Napájanie	220-240 V ~ 50/60 Hz
Celkový výkon	6800-7400 W

## BEZPEČNOSTNÉ POKYNY

### Nebezpečenstvo úrazu elektrickým prúdom

- Pred prácami alebo údržbou odpojte spotrebič od elektrickej siete.
- Pripojenie k dobrému uzemňovaciemu systému je nevyhnutné a povinné.
- Zmeny v domácom elektroinštalačnom systéme smú vykonávať len kvalifikovaní elektrikári.
- Nedodržanie týchto zásad môže spôsobiť zásah elektrickým prúdom alebo smrť.



#### UPOZORNENIE

Nebezpečenstvo úrazu! Okraje panelov sú ostré. Nedodržanie opatrnosti môže mať za následok zranenie alebo reznú ranu.

### Všeobecné pokyny

- Pred inštaláciou alebo používaním tohto zariadenia si pozorne prečítajte tieto pokyny.
- Na tento spotrebič by ste za žiadnych podmienok nemali umiestňovať horľavé materiály.
- Sprístupnite osobe zodpovednej za inštaláciu zariadenia tieto informácie, pretože by to mohlo znížiť náklady na inštaláciu.
- Aby ste predišli nebezpečenstvu, musíte tento spotrebič inštalovať podľa týchto pokynov.
- Tento spotrebič musí byť správne nainštalovaný a uzemnený iba príslušne kvalifikovanou osobou.
- Tento spotrebič by mal byť pripojený k okruhu, ktorý obsahuje oddelený vypínač zabezpečujúci úplné odpojenie od zdroja napájania.
- Nesprávna inštalácia spotrebiča môže spôsobiť neplatnosť záruky alebo spôsobiť nespoľahlivú prevádzku. Tento spotrebič môžu používať deti vo veku od 8 rokov a viac a osoby so zníženými fyzickými, zmyslovými alebo duševnými schopnosťami alebo nedostatkom skúseností a vedomostí, ak sú pod dohľadom alebo dostali pokyny týkajúce sa používania spotrebiča bezpečným spôsobom a pochopili nebezpečenstvá spojené s používaním tohto prístroja. Deti sa so zariadením nesmú hrať. Čistenie a údržba by nemala byť vykonávaná mladšími osobami ktoré nie sú pod dozorom.
- Deti sa nesmú so zariadením hrať. Čistenie a údržba by nemala byť vykonávaná deťmi ktoré nie sú pod dozorom.
- Ak je napájací kábel poškodený, musí byť vymenený výrobcom, alebo servisom, alebo podobne kvalifikovanou osobou aby sa vyhlo nebezpečenstvu.

- Ak je povrch prasknutý, vypnite spotrebič, aby ste predišli možnému úrazu elektrickým prúdom, pretože povrchy varnej dosky zo sklokeramických alebo podobných materiálov, ktoré chránia živé časti.
- Kovové predmety, ako sú nože, vidličky, lyžice a veká, by sa nemali umiestňovať na povrch varnej dosky, pretože sa môžu zohriať. Parný čistič sa nesmie používať.
- Na čistenie varnej dosky nepoužívajte parný čistič.
- Zariadenia nie sú určené na prevádzku pomocou externého časovača alebo samostatného diaľkového ovládania.
- Proces varenia musí byť kontrolovaný. Krátkodobý spôsob varenia musí byť neustále pod dohľadom.
- Varenie bez dozoru na varnej doske s tukom alebo olejom môže byť nebezpečné a môže spôsobiť požiar. NIKDY sa nepokúšajte uhasiť požiar s vodou, vypnite prístroj a potom uduste plameň napr. s vekom alebo protipožiarnou prikrývkou.



#### VAROVANIE

Nebezpečenstvo požiaru! Na varné povrchy neukladajte iné predmety, s výnimkou panvíc a hrncov.

## NÁVOD NA POUŽITIE A ÚDRŽBU

### Nebezpečenstvo úrazu elektrickým prúdom

- Nevarte na rozbitých alebo prasknutých varných doskách. Ak by povrch varnej dosky javil tendenciu roztrhnúť sa alebo prasknúť, ihneď vypnite spotrebič od napájania (vypínač v stene) a obráťte sa na kvalifikovaného technika.
- Pred čistením alebo údržbou vypnite varnú dosku vypínačom v stene.
- Nedodržanie týchto zásad môže spôsobiť zásah elektrickým prúdom alebo smrť.

### Zdravotné riziká

- Tento spotrebič je v súlade s elektromagnetickými bezpečnostnými normami.
- Osoby s kardiostimulátormi alebo inými elektrickými implantátmi (ako sú inzulínové pumpy) sa musia pred použitím tohto prístroja poradiť so svojím lekárom alebo výrobcom implantátu, aby sa uistili, že ich implantáty nebudú ovplyvnené elektromagnetickým poľom.
- Nedodržanie týchto zásad môže spôsobiť zásah elektrickým prúdom alebo smrť.



#### UPOZORNENIE

Riziko popálenia! Počas používania sa dostupné časti tohto spotrebiča stanú dostatočne horúce, aby spôsobili popáleniny. Nedovoľte, aby sa vaše telo, oblečenie alebo iné predmety, okrem tých, ktoré sú na to určené, nedostali do kontaktu s indukčným sklom, kým je povrch chladný.

- Zabráňte prístupu detí k zariadeniu.
- Rukoväte hrncov môžu byť horúce na dotyk. Skontrolujte, či držadlá na panvici nepresahujú ostatné varné zóny, ktoré sú zapnuté.
- Zariadenie uchovávajte mimo dosahu detí.
- Nedodržanie týchto zásad môže spôsobiť popáleniny a opary.



#### VAROVANIE

Nebezpečenstvo úrazu! Ostré hrany škrabky varnej dosky sú odhalené keď je bezpečnostný kryt vytiahnutý. Používajte s mimoriadnou opatrnosťou a vždy uchovávajte bezpečne a mimo dosahu detí. Nedodržanie opatrnosti môže mať za následok zranenie alebo rezné rany.

#### Všeobecné pokyny

- Nenechávajte prístroj bez dozoru pokiaľ je zapnutý a používa sa. Vyretie vytvorí dym a masťné škvrny, ktoré sa môžu vznietiť.
- Nikdy nepoužívajte spotrebič ako pracovný alebo skladovací povrch.
- Na spotrebiči nikdy nenechávajte žiadne predmety ani náradie.
- Neumiestňujte do blízkosti spotrebiča žiadne magnetické predmety (napríklad kreditné karty, pamäťové karty) alebo elektronické zariadenia (napríklad počítače, MP3 prehrávače), pretože môžu byť ovplyvnené elektromagnetickým poľom.
- Nikdy nepoužívajte spotrebič na zohrievanie alebo kúrenie miestnosti.
- Po použití vždy vypnite varné zóny a varnú dosku tak, ako je to opísané v tejto príručke (t. J. Pomocou dotykových ovládacích prvkov).
- Nespoliehajte sa na funkciu detekcie panvice, ktorá vypína varné zóny pokiaľ odoberte panvicu.
- Nedovoľte, aby hrali so spotrebičom, alebo si na neho sadali, stáli alebo stúpali po ňom.
- Neukladajte pre deti zaujímavé predmety do skriniek nad spotrebičom. Deti, ktoré lezú na varnú dosku, sa môžu vážne zraniť.
- Nenechávajte deti osamote, alebo bez dozoru v miestnosti kde je spotrebič v prevádzke.

- Deti alebo osoby so zdravotným postihnutím, ktoré ich obmedzuje vo využívaní spotrebiča nech požiadajú zodpovednú osobu aby ich poučila o používaní a prevádzke spotrebiča. Inštruktor by mal byť presvedčený, že poučená osoba môže používať spotrebič bez nebezpečenstva pre seba alebo jej okolie.
- Neopravujte ani nevymieňajte žiadnu časť spotrebiča, pokiaľ nie je výslovne odporúčané v príručke. Všetky ostatné servisné úkony by mal vykonávať kvalifikovaný technik.
- Na varnú dosku nekladte ani nevykladajte ťažké predmety.
- Nestojte na varnej doske.
- Nepoužívajte panvice so zúbkovanými okrajmi ani neťahajte panvice cez povrch indukčného skla.
- Nepoužívajte drôtenky ani iné drsné abrazívne čistiace prostriedky na čistenie indukčného skla. Mohli by ste ho poškriabať.
- Tento spotrebič je určený na použitie v domácnostiach a podobných miestach ako napríklad: kuchynské priestory pre zamestnancov v obchodoch, kanceláriách a iných pracovných prostrediach; Chatách ; V hoteloch, motelloch a iných rezidenčných prostrediach; V ubytovniach.
- Zariadenie a jeho prístupné časti sú počas používania horúce.
- Treba dbať na to, aby ste sa nedotýkali vykurovacích telies vnútri rúry.
- Deti, ktoré sú mladšie ako 8 roky by nemali mať prístup k tomuto zariadeniu a mali by byť neustále pod dohľadom.

---

## PRINCÍP FUNGOVANIA

---

Indukčné varenie je bezpečná, moderná, efektívna a úsporná technológia varenia. Funguje vďaka elektromagnetickým vibráciám, ktoré vytvárajú teplo priamo v panvici alebo hrnci a nie nepriamo ohrievaním povrchu skla. Sklo sa zahrieva len preto, že panvica alebo hrniec ho nakoniec zohrejú.

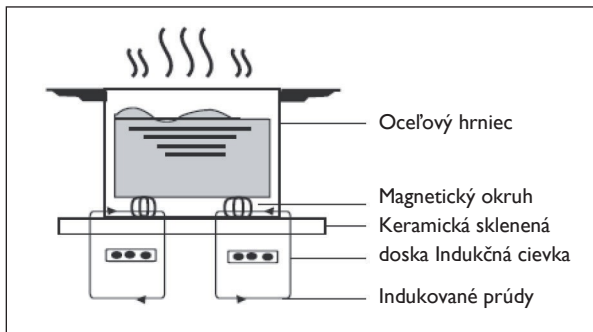

## POPIS PRODUKTU

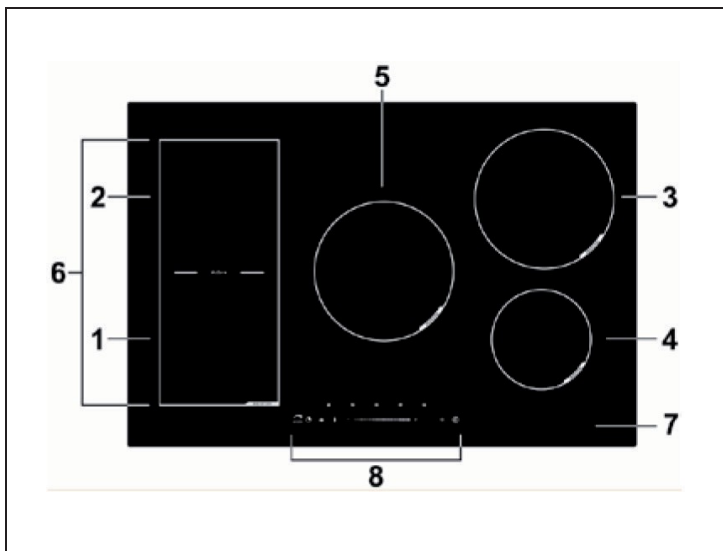

1	Zóna 2000 W, zvýšenie na 2300 W	5	Zóna 5.2000 W, zvýšenie na 2300 W
2	Zóna 1500 W, zvýšenie na 2000 W	6	Zóna 6.3000 W, zvýšenie na 3500 W
3	Zóna 2000 W, zvýšenie na 2300 W	7	Sklenená doska
4	Zóna 1500 W, zvýšenie na 1800 W	8	Ovládací panel



## OVĽÁDACÍ PANEL

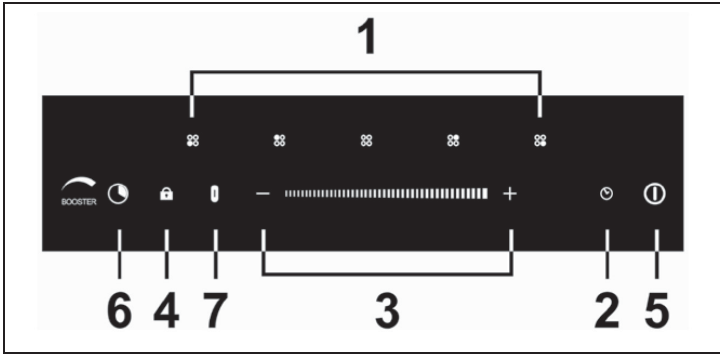

1	Ovládacie prvky pre výber zóny varenia	5	Zapínanie/Vypínanie
2	Ovládanie časovača	6	Ovládanie zvýšenia výkonu
3	Tlačidlo regulácie výkonu/ časovača	7	Ovládanie flexibilnej zóny
4	Ovládanie zamknutia tlačidiel		

## MONTÁŽ

### Výber inštalačného príslušenstva

Vyrežte pracovnú plochu podľa veľkosti zobrazenej na výkrese. Pre účely inštalácie a použitia spotrebiča sa okolo otvoru musí zachovať minimálne 5 cm priestor. Uistite sa, že hrúbka pracovnej plochy je najmenej 30 mm. Vyberte si tepelne odolný a izolovaný materiál pracovného povrchu (drevo a podobný vlákňitý alebo hygroskopický materiál sa nesmie používať ako materiál pracovného povrchu, pokiaľ nie je impregnovaný), aby sa predišlo úrazu elektrickým prúdom a väčšej deformácii spôsobenej tepelným žiarením z varnej dosky. Ako je ukázané nižšie.

Poznámka: Bezpečná vzdialenosť medzi stranami varnej dosky a vnútornými povrchmi by mala byť aspoň 3 mm.

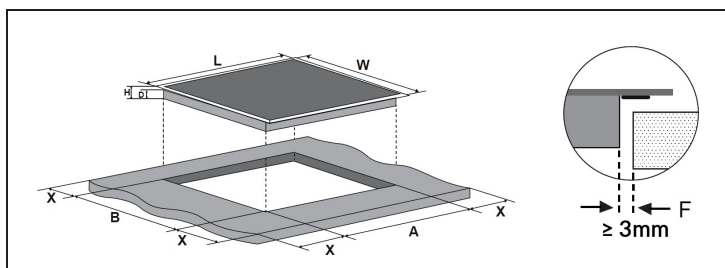

Poznámka: Rozmery uvedené v tabuľke sú v "mm".

L	W	H	D	A	B	X	F
900	520	62	58	740	490	min. 50	min. 3

Za každých okolností sa uistite, že indukčný sporák je dobre vetraný a vstup a výstup vzduchu nie sú zablokované. Uistite sa, že indukčný sporák je v dobrom a funkčnom stave.

**Poznámka:** Bezpečná vzdialenosť medzi varnou doskou a skriňou nad horúcou platňou by mala byť najmenej 760 mm.

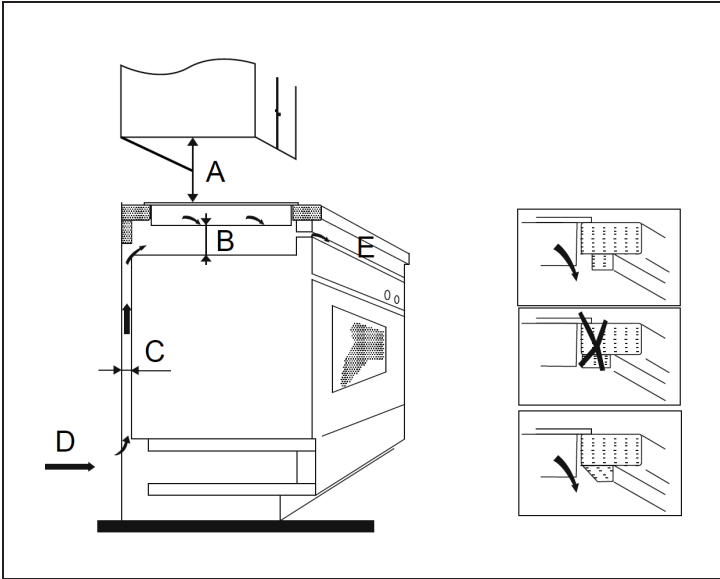

**Poznámka:** Rozmery uvedené v tabuľke sú v "mm".

A	B	C	D	E
760	min. 50	min. 20	Prívod vzduchu	Výstup vzduchu 5 mm

## Pred inštaláciou varnej dosky

Uistite sa, že:

- Pracovná plocha je štvorcová a vodorovná a žiadne konštrukčné prvky nie sú v rozpore s priestorovými požiadavkami.
- Pracovná plocha je vyrobená z tepelne odolného a izolačného materiálu.
- Ak je varná doska inštalovaná nad rúrou, rúra má zabudovaný chladiaci ventilátor.
- Inštalácia bude spĺňať všetky požiadavky na povolenia podľa platných noriem a predpisov.
- V hlavnom elektrickom rozvode je zabudovaný vhodný izolovaný vypínač, ktorý zabezpečuje úplné odpojenie od elektrickej siete, namontovaný a umiestnený tak, aby vyhovoval miestnym pravidlám a predpisom.
- Izolovaný vypínač musí mať schválený typ a musí mať 3 mm vzduchovú medzeru vo všetkých póloch (alebo vo všetkých aktívnych vodičoch), ak miestne predpisy umožňujú túto zmenu požiadaviek).
- Izolovaný vypínač bude ľahko prístupný zákazníčkovi s inštalovanou varnou doskou.
- Ak máte pochybnosti o inštalácii, obráťte sa na miestne stavebné úrady a dozorné orgány
- Použijete tepelne odolné a ľahko umývateľné povrchy (ako napr. Keramické dlaždice) na steny a povrchy obklopujúce varnú dosku.

## Pred inštaláciou varnej dosky

Uistite sa, že:

- Kábel napájacieho zdroja nie je prístupný cez dvere skrine alebo zásuvky.
- Prísun čerstvého vzduchu je dostatočný od vonkajšej strany skrine k základni varnej dosky.
- Ak je varná doska inštalovaná nad priestorom pre zásuvky alebo nad skriňou, pod základňou varnej dosky je inštalovaná ochranná bariéra.
- Izolovaný vypínač je ľahko prístupný zákazníčkovi.

## Nastavenie umiestnenia konzoly

1. Zariadenie by malo byť umiestnené na stabilnom, hladkom povrchu (použite obal). Nepoužívajte silu na ovládacie prvky vyčnievajúce z varnej dosky.
2. Primontujte varnú dosku na pracovnú plochu skrutkami na 4 konzolách umiestnených na spodku dosky (pozri obrázok) po inštalácii.
3. Nastavte konzoly na hrúbku pracovnej plochy.

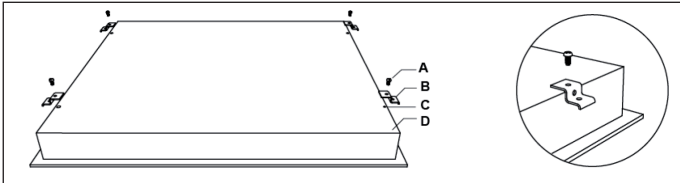

A	B	C	D
Skrutka	Konzola	Otvor na skrutku	Spodný kryt

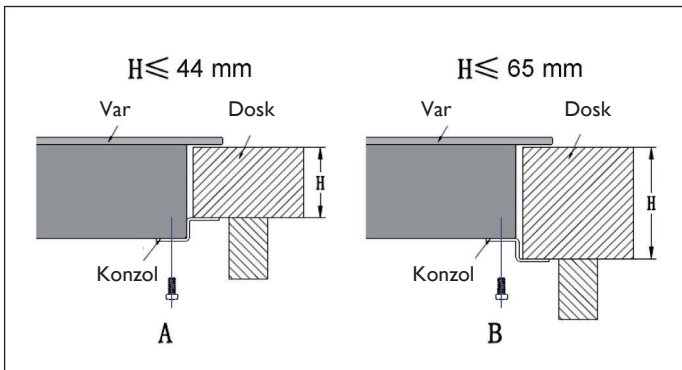

## Upozornenie:



## VAROVANIE

Nebezpečenstvo úrazu! Indukčná platňa musí byť inštalovaná kvalifikovaným personálom alebo technikom. Máme profesionálov vo vašich službách. Inštaláciu nikdy nevykonávajte sami.

- 157/5000

Varná doska sa nesmie inštalovať priamo nad umývačku riadu, chladničku, mrazničku, práčku alebo sušičku bielizne, pretože vlhkosť môže poškodiť elektroniku varnej dosky.

- Indukčná varná doska musí byť inštalovaná tak, aby nebolo blokovanie tepelné žiarenie, aby sa zvýšila jej spoľahlivosť.
- Stena a teplu vystavená zóna nad povrchom stola musí vydržať teplo.
- Aby sa zabránilo poškodeniu, sendvičová vrstva a lepidlo musia byť odolné voči tepelnému žiareniu.
- Nesmie sa používať parný čistič.

## Pripojenie varnej dosky k elektrickej sieti



## VAROVANIE

Nebezpečenstvo úrazu! Táto varná doska musí byť pripojená k elektrickej sieti iba osobou s príslušnou kvalifikáciou.

Pred pripojením varnej dosky k elektrickej sieti skontrolujte, či:

- Rozvod domovej elektrickej siete je vhodný a má dostatočnú kapacitu pre napájanie varnej dosky.
- Sieťové napätie zodpovedá napätiu uvedenému na štítiku zariadenia
- Úseky kábla napájacieho zdroja môžu vydržať špecifikované hodnoty zaťaženia dosky.

Pre pripojenie varnej dosky k elektrickej sieti nepoužívajte adaptéry, redukčné členy ani rozvetvovacie zariadenia, pretože môžu spôsobiť prehriatie a požiar. Napájací kábel sa nesmie dotýkať žiadnych horúcich častí a musí byť umiestnený tak, aby jeho teplota v žiadnom bode neprekročila 75 ° C.

**Poznámka:** Poradte sa s elektrikárom, či je domová elektrická sieť vhodná a či nie sú potrebné jej modifikácie. Akékoľvek zmeny a úpravy musia vykonať iba kvalifikovaní elektrikári.

- Ak je kábel poškodený alebo má byť vymenený, musí sa tento servisný úkon vykonať záručným technikom pomocou špeciálnych nástrojov, aby sa zabránilo nehodám.
- Ak je spotrebič pripojený priamo k elektrickej sieti, musí byť nainštalovaný všesmerový istič s minimálnym otvorom 3 mm medzi kontaktmi.
- Technik musí zabezpečiť, aby bolo vykonané správne elektrické pripojenie a aby bolo v súlade s bezpečnostnými predpismi.
- Kábel nesmie byť ohnutý ani stlačený.
- Kábel musí byť pravidelne kontrolovaný a vymenený iba autorizovaným technikom.

---

## PREVÁDZKA

---

### Dotykové ovládače

- Ovládacie prvky reagujú na dotyk, takže nemusíte na ne tlačiť.
- Použite bruško prsta, nie jeho špičku.

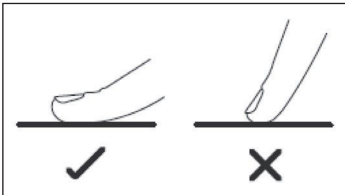

- Po každom zaznamenaní dotyku budete počuť pípnutie.
- Uistite sa, že ovládacie prvky sú vždy čisté, suché a že nie je žiadny predmet (napríklad náradie alebo tkanina), ktorý ich zakryje. Dokonca aj tenký film s vodou môže spôsobiť sťažené ovládanie ovládacích prvkov.

## Výber správneho riadu

**Poznámka:** Používajte iba riad s podkladom vhodným na indukčné varenie. Vyhľadajte symbol indukcie na obale alebo na spodnej časti panvice.

Či je váš riad vhodný, môžete zistiť vykonaním magnetového testu. Presuňte magnet smerom k dnu panvice. Ak je magnet príťahovaný, panvica je vhodná na indukciu.

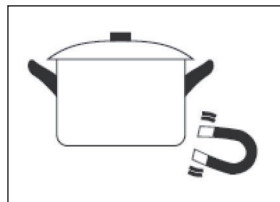

Ak nemáte magnet:

1. Nalejte trochu vody do riadu alebo panvice, ktorú chcete skontrolovať.
2. Ak displej neblíká a voda sa ohrieva, je nádoba vhodná.

Kuchynský riad vyrobený z nasledujúcich materiálov nie je vhodný: čistá nehrdzavejúca oceľ, hliník alebo meď bez magnetického podkladu, sklo, drevo, porcelán, keramika a kamenina. Nepoužívajte kuchynský riad s rozkrojenými okrajmi alebo zakriveným dnom.



Uistite sa, že dno vašej panvice je hladké, sedí na skle rovnomerne a má rovnakú veľkosť ako varná zóna. Používajte panvice a riad, ktorých priemer je taký veľký ako grafika zvolenej zóny. Maximálnu účinnosť ohrievania dosiahnete použitím panvice alebo hrnca mierne širšieho ako je grafika. Ak používate užší hrniec alebo panvicu účinnosť, môže byť nižšia, ako ste očakávali. Hrnec s priemerom menším ako 140 mm by varná doska nemusela zaznamenať. Hrnec alebo panvicu vždy vycentrujte na varnú zónu.

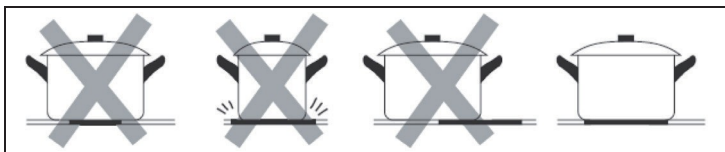



Panvice a hrnce vždy zdvíhajte - neposúvajte ich, pretože by mohli poškríbať sklo.

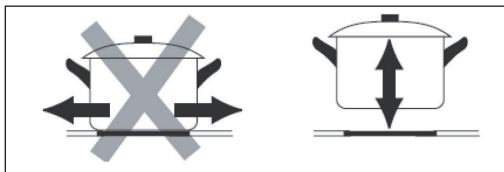

Rozmer panvice:

Varné zóny sú až do limitu automaticky prispôsobené priemeru panvice. Avšak spodok tejto panvice musí mať minimálny priemer podľa príslušnej varnej zóny. Ak chcete dosiahnuť najlepšiu účinnosť varnej dosky, umiestnite panvicu do stredu varnej zóny.

Varná zóna	Základný priemer indukčného riadu
	Minimum (mm)
1, 2, 3, 4	120
Flexibilná zóna	200

Začínáme s varením

<p>Dotknite sa ovládača ON / OFF. Po zapnutí bzučiak pípne raz, všetky displeje ukazujú “ – “ alebo “ – – “, čo znamená, že indukčná varná doska vstúpila do pohotovostného režimu.</p>	
<p>Na varnú zónu, položte vhodnú nádobu. Uistite sa, že spodná časť panvice a povrch varnej zóny sú čisté a suché.</p>	

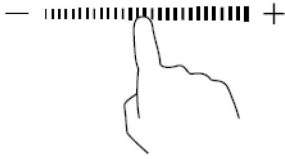

<p>Dotknite sa ovládacieho prvku výberu zóny varenia a indikátor vedľa ovládača začne blikať</p>	
	
<p>Nastavte úroveň výkonu dotykem tlačidiel "-", "+" alebo posuňte pozdĺž ovládacieho prvku "-" alebo sa len dotknite ľubovoľného bodu "-".</p> <ul style="list-style-type: none"> <li>• Ak nevyberiete nastavenie teploty v priebehu 1 minúty, indukčná varná doska sa automaticky vypne. Budete musieť začať znova v kroku 1.</li> <li>• Nastavenie teploty môžete kedykoľvek počas varenia zmeniť.</li> <li>• Ak sa posuniete pozdĺž "-", výkon sa bude meniť od 1. až 9. stupňa.</li> </ul>	

Ak na displeji bliká  $\geq \leq$  striedavo s nastavením teploty:

- neumiestnili ste panvicu na správnu varnú zónu, alebo
- panvica, ktorú používate, nie je vhodná na indukčné varenie alebo,
- panvica je príliš malá alebo nie je správne umiestnená na varnej zóne.

Ak sa na varnej zóne nenachádza vhodná panvica, nezohrieva sa. Displej sa po 1 minúte automaticky vypne, ak na varnej zóne nie je umiestnená žiadna vhodná panvica.

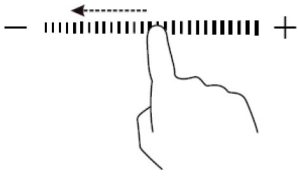
Po dokončení varenia

	
<p>Dotknite sa ovládacieho prvku výberu varnej zóny, ktorý chcete vypnúť. Vypnite varnú zónu dotykem na “-” a posunutím nadol na “0”. Alebo posuňte pozdĺž “-” do bodu vľavo a potom sa dotknite “-”. Alebo sa dotknite bodu vľavo “-” a potom sa dotknite “-”.</p>	
<p>Uistite sa, že na displeji sa zobrazí "0", potom sa zobrazí "H". Celú varnú dosku vypnete dotykem ovládacieho prvku ON / OFF.</p>	
	
<p>‘H’ zobrazuje, ktorá varná zóna je horúca na dotyk. Ak zmizne, povrch sa ochladil na bezpečnú teplotu. Môže sa tiež použiť ako funkcia úspory energie, ak chcete ohriať ďalšie panvice, použite platňu, ktorá je stále horúca.</p>	

Funkcia zachovania tepla

Funkcia zachovania tepla je funkcia, že jedna zóna udržuje nižšiu energiu, aby teplota bola stabilná.

<p>Dotknite sa tlačidla, ktoré chcete udržiavať v teple, a potom podržte tlačidlo zachovania tepla na 3 sekundy. Indikátor varnej zóny zobrazí „A“, aby ste vedeli, že sa zóna udržuje v teple.</p>	
<p>Ak chcete zrušiť udržiavanie teploty, dotknite sa tlačidla na 3 sekundy. Varná zóna sa vráti späť do stupňa "0".</p>	

## Funkcia prerušenia (Pauza)

Funkcia pauzy sa môže používať kedykoľvek počas varenia. Umožňuje zastaviť indukčnú varnú dosku a vrátiť sa k nej neskôr.

**Poznámka:** Uistite sa, že varná zóna funguje. Funkciu Stop+Go môžete používať len pod funkčnou varnou zónou.

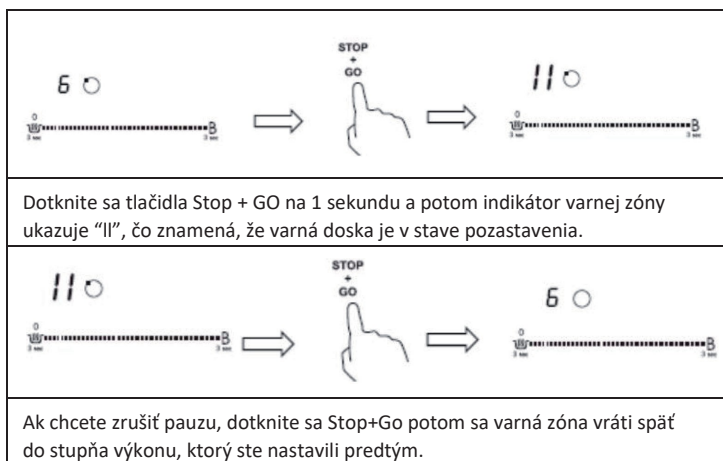

## Použitie funkcie Barbecue

BBQ je funkcia, ktorá sa používa v režime flexizóny, ktorý umožní, aby teplota povrchu panvice zostala na primeranej úrovni.

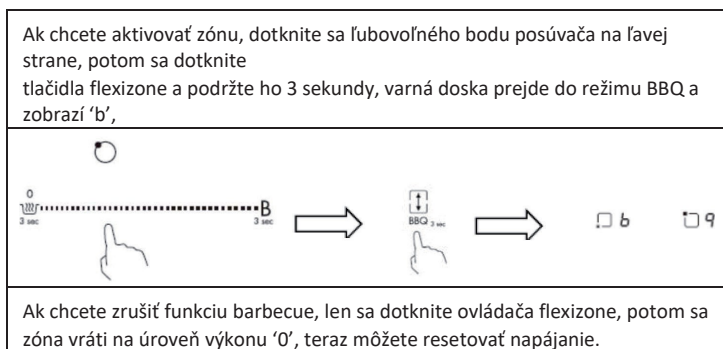

## Funkcia Boost

Boost je funkcia, keď jedna zóna vystúpi za sekundu na vyšší výkon a trvá 5 minút. Tak môžete získať silnejšie zohrievanie a rýchlejšie varenie.

Dotknite sa tlačidla výberu varnej zóny, na ktorej chcete zvýšiť výkon, indikátor vedľa tlačidla bude blikať.



Dotknite sa a podržte tlačidlo Boost na 3 sekundy. Varná zóna začne pracovať v režime Boost. Na displeji napájania sa zobrazí, že sa zóna zvyšuje výkon.

**Poznámka:** Napájanie Boost bude trvať 5 minút a potom sa zóna vráti späť na výkonový stupeň, ktorý bol nastavený pred zvýšením. Ak chcete zrušiť funkciu Boost počas týchto 5 minút, dotknite sa tlačidla výberu varnej zóny, indikátor vedľa tlačidla bude blikať. Potom stlačte tlačidlo Boost. Varná zóna sa vráti späť do výkonového stupňa, ktorý bol nastavený pred zvýšením.

## Poznámky k funkcii Boost

Na tejto varnej doske môže každá zóna pracovať s funkciou Boost. Ak potrebujete použiť zvýšenie výkonu, vypnite najprv druhú zónu v tej istej skupine. V opačnom prípade budú na displeji zvolenej zóny blikať symboly a úroveň výkonu sa nastaví automaticky.

**Poznámka:** Ak nepoužívate funkciu Boost, môžete použiť všetky štyri naraz.

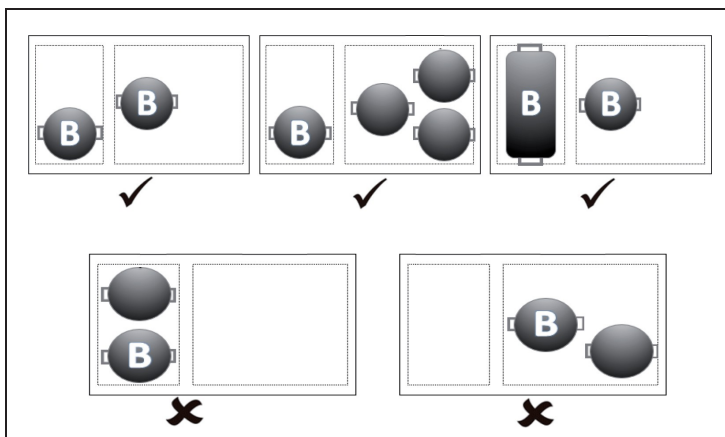

## Funkcia riadenia výkonu

- Tieto varné zóny sú rozdelené do dvoch skupín. Každá skupina má maximálne zaťaženie elektrinou 3700 W. Skupina (b) má funkciu riadenia výkonu, ktorá sa aktivuje, keď celkové zaťaženie elektriny varných zón presiahne 3700 W. Funkcia riadenia výkonu znižuje výkon ostatných varných zón a zodpovedajúcim spôsobom mení zobrazenú úroveň výkonu. Zobrazenie nastavenia teploty zóny so zníženým výkonom (zón) sa mení medzi štyrmi úrovňami, napr. ak sú zapnuté všetky zóny, najvyššie úrovne výkonu troch zón sa znížia na úroveň 5 (1200 W), úroveň 5 (1200 W) a úroveň 7 (1200 W).
- V skupine (a) môžu obe varné zóny pracovať pri plnom výkone kedykoľvek, pretože maximálny kombinovaný výkon je 3300 W. Ak v skupine (b) pracujú dve zóny a zapnete tretiu zónu, výkon tretej zóny sa zníži na úroveň 7 (1200 W) a ostatné dve zóny automaticky klesnú na úroveň 5 (1200 W). Ak chcete, aby tretia zóna pracovala na úrovni 9 (1800 W alebo 1500 W), musíte vypnúť ostatné dve zóny.

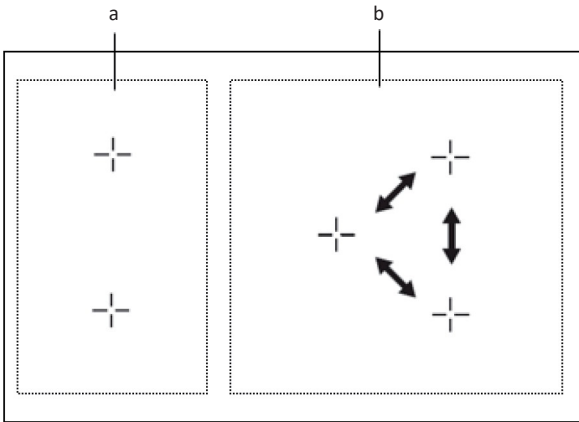

### Flexibilná oblasť

- Táto oblasť môže byť použitá ako jedna zóna alebo ako dve rôzne zóny, kedykoľvek podľa potrieb varenia.
- Flexibilná oblasť je vyrobená z dvoch nezávislých induktorov, ktoré je možné ovládať samostatne. Keď zohrievate riad na jedinej zóne, presunutím riadu z jednej zóny do druhej v rámci flexibilnej oblasti, pričom sa zachová rovnaká úroveň výkonu v zóne, kde bol pôvodne umiestnený riad a časť, ktorá nie je pokrytá riadom, je automaticky vypnutá.

Príklady dobrého umiestnenia riadu a zlého umiestnenia riadu:

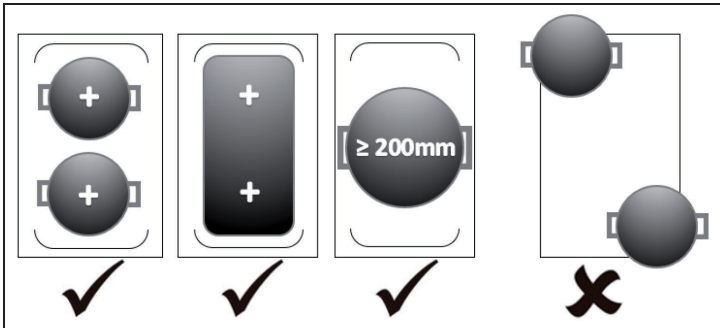

## Ako jedna veľká zóna

Ak chcete aktivovať flexibilnú oblasť ako jednu veľkú zónu, jednoducho stlačte jednotlivé ovládacie prvky. Nastavenie výkonu funguje ako každá iná jednotlivá varná oblasť.



## Ako dve nezávislé zóny

Ak chcete použiť flexibilnú zónu ako dve rôzne zóny s rôznymi nastaveniami výkonu, stlačte opäť účelové tlačidlo a zóny sa vrátia do predošlých nastavení.



## Zamknutie ovládacích prvkov

- Tlačidlá môžete zamknúť, aby ste zabránili neúmyselnému použitiu (napríklad deti, ktoré náhodne zapli varné dosky).
- Keď je aktívny zámok klávesov, sú vypnuté všetky tlačidlá okrem tlačidla On/Off (zapnuté / vypnuté)

## Zamknutie ovládacích prvkov

Stlačte ovládací prvok zámku Indikátor časovača zobrazí "Lo".

## Odomknutie ovládacích prvkov

1. Uistite sa, že varná doska je zapnutá.
2. Podržte dlhšie ovládací prvok zámku
3. Teraz môžete začať používať indukčnú varnú dosku.





## OVĽÁDANIE ČASOVAČA

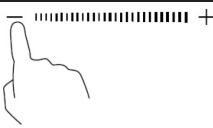
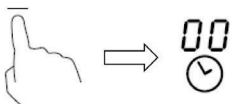

Časovač môžete použiť dvomi spôsobmi:

1. Môžete ho použiť ako minútovník. V tomto prípade časovač po uplynutí nastaveného času nezapne žiadnu varnú zónu.
2. Môžete ho nastaviť tak, aby vypol jednu alebo viac varných zón po uplynutí nastaveného času.

Použitie časovača ak ste nevybrali žiadnu varnú zónu

Uistite sa, že varná doska je zapnutá. "Minútovník" môžete použiť aj keď nevyberáte žiadne varné zóny.	
Dotknite sa tlačidla časovača, spodná kontrolka začne blikať a na displeji časovača sa zobrazí "30".	
Ak chcete ubrať alebo pridať o 1 minútu, dotknite sa ovládacieho prvku "-" alebo "+". Stlačte jedenkrát tlačidlo "-" alebo "+", aby ste ubrali alebo pridali o jednu minútu. Držte ovládanie "-" alebo "+" časového spínača, aby ste ubrali alebo pridali o 10 minút.	
Dotknutím sa tlačidla "- " sa časovač zníži a na displeji minút sa zobrazí "00".	
Keď je nastavený čas, časovač začne okamžite odpočítavať. Na displeji sa zobrazí zostávajúci čas a indikátor časovača bude blikať 5 sekúnd.	
Bzučiak sa rozsvieti na 30 sekúnd a indikátor časovača zobrazí "- - ", keď ubehne nastavený čas.	

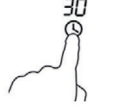
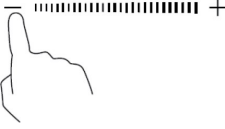
## Nastavenie časovača na vypnutie jednej varnej zóny

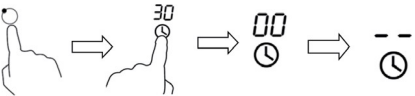

<p>Dotknutím sa ovládacieho prvku výberu vykurovacej zóny chcete nastaviť čas: (napr. zóna 2#)</p>	
<p>Dotknite sa tlačidla časovača, spodná kontrolka začne blikať a na displeji časovača sa zobrazí "30".</p>	
<p>Nastavte čas dotykem ovládacieho prvku "-" alebo "+". Ak chcete ubrať alebo pridať o 1 minútu, dotknite sa ovládacieho prvku "-" alebo "+". Stlačte jedenkrát tlačidlo "-" alebo "+", aby ste ubrali alebo pridalí o jednu minútu. Držte ovládače "-" alebo "+" časového spínača, aby ste ubrali alebo pridalí o 10 minút. Ak nastavený čas presiahne 99 minút, časovač sa automaticky vráti na 0 minút.</p>	
<p>Keď je nastavený čas, časovač začne okamžite odpočítavať. Na displeji sa zobrazí zostávajúci čas a indikátor časovača blinká na 5 sekúnd.</p>	
<p>Červená bodka vedľa indikátora úrovne výkonu indikuje, ktorá varná zóna je vybratá.</p>	
	
<p>Ak chcete zrušiť časovač, dotknite sa ovládacieho prvku výberu varnej zóny a potom stlačte tlačidlo "-" pre posun smerom nadol na "0", časovač sa zruší a na displeji sa zobrazí "00" a potom "-" - ". Keď vyprší časovač, príslušná varná zóna sa automaticky vypne a zobrazí sa "H".</p>	

**Poznámka:** Iná varná zóna zostane v prevádzke, ak bola predtým zapnutá.

Nastavenie časovača na vypnutie viac ako jednej varnej zóny

Ak túto funkciu použijete na viac ako varnú zónu, indikátor časovača zobrazí najkratší čas.

Príklad: Čas nastavenia zóny 2 je 3 minúty, čas nastavenia zóny 3 je 6 minút, indikátor časovača ukazuje [3].

	Nastavte na 6 minúty	
	Nastavte na 3 minúty	

**Poznámka:** Blikajúca červená bodka vedľa indikátora úrovne výkonu znamená, že indikátor časovača zobrazuje čas ohrevu. Ak chcete skontrolovať časové interval inej varnej zóny, dotknite sa ovládacieho prvku výberu varnej zóny. Časovač bude ukazovať jej nastavený čas.

Keď vyprší časovač, príslušná varná zóna sa automaticky vypne a zobrazí sa [H]. Ak chcete zmeniť čas po nastavení časovača, musíte začať od kroku 1.

## Nastavenia ohrievania

Úroveň výkonu:	Vhodnosť
1-2	<ul style="list-style-type: none"> <li>• jemné ohrievanie pre malé množstvá jedla</li> <li>• tavenie čokolády, masla a potravín, ktoré rýchlo prihárajú</li> <li>• Jemný var</li> <li>• Pomalé ohrievanie</li> </ul>
3-4	<ul style="list-style-type: none"> <li>• Ohrev</li> <li>• Prudký var</li> <li>• Varenie ryže</li> </ul>
5-6	<ul style="list-style-type: none"> <li>• panvice</li> </ul>
7-8	<ul style="list-style-type: none"> <li>• Opečenie</li> <li>• Varenie cestovín</li> </ul>
9	<ul style="list-style-type: none"> <li>• Smaženie a vyprážanie</li> <li>• Uvedenie polievky do varu</li> <li>• Vriaca voda</li> </ul>

---

## POKYNY NA VARENIE

---



### VAROVANIE

Pri fritovaní dávajte pozor, pretože olej a tuk sa veľmi rýchlo zahrievajú, najmä ak používate PowerBoost. Pri extrémne vysokých teplotách sa olej a tuk spontánne vznietia, čo predstavuje vážne riziko požiaru.

### Tipy na varenie

- Keď príde jedlo do varu, znížte nastavenie teploty.
- Použitím veka sa zníži čas varenia a šetrí sa energia tým, že sa zachová teplo.
- Minimalizujte množstvo tekutiny alebo tuku, aby sa skrátili doby varenia.
- Spustíte varenie na vysokom nastavení a znížte nastavenie, keď sa ohrieva jedlo.

### Bublanie, varenie ryže

- Bublanie sa vyskytuje pod bodom varu, okolo 85 ° C, keď príležitostne narastajú bubliny na povrchu varenej tekutiny. Je kľúčom k lahodným polievkam a jemným jedlám, pretože chuť sa rozvíja bez toho, aby sa jedlo prepieklo. Vaječné a múkou zahustené omáčky by ste mali variť pod bodom varu.
- Niektoré úlohy, vrátane varenia ryže metódou absorpcie, môžu vyžadovať nastavenie vyššie ako najnižšie nastavenie, aby sa zabezpečilo správne varenie jedla v odporúčanom čase.

## Prepečený steak

Ak chcete variť šťavnaté voňavé steaky:

1. Nechajte odstáť mäso pri izbovej teplote asi 20 minút pred varením.
2. Zahrejte panvicu na pečenie.
3. Potrite obidve strany steaku olejom. Do horúcej panvice vlejte malé množstvo oleja a potom mäso položte na horúcu panvicu.
4. Steak otočte počas pečenia iba raz. Presná doba varenia bude závisieť od hrúbky steaku a od toho ako veľmi prepečený steak chcete mať. Čas sa môže pohybovať od 2 - 8 minút na stranu. Stlačte steak, aby ste zistili, ako veľmi je prepečený - čím je na pocit pevnejší, tým viac bude "akurát prepečený".
5. Nechajte steak na niekoľko minút odpočívať na horúcej doske, aby odstál a bol jemnejší, predtým než ho budete podávať.

## Stir-fry

1. Vyberte indukčne kompatibilný plochý wok alebo veľkú panvicu.
2. Nechajte pripraviť všetky ingrediencie a príslušenstvo. Stir-fry by malo byť rýchle. Ak varíte veľké množstvá, jedlo vyprážajte v niekoľkých menších dávkach.
3. Krátko predtým panvicu zohrejte a pridajte dve polievkové lyžice oleja.
4. Akékoľvek mäso najskôr uvarte, položte nabok a nechajte ho zohriať.
5. Stir-fry zeleniny. Keď sú horúce, ale stále krehké, nastavte varnú zónu na nižšie nastavenie, vráťte mäso do panvice a pridajte omáčku.
6. Jemne zmiešajte ingrediencie, aby ste sa uistili, že sú smažené rovnomerne.
7. Podávajte ihneď.

**Poznámka:** Ak na varnú dosku položíte panvicu nevhodnej veľkosti alebo nemagnetickú panvicu (napríklad hliník) alebo nejaký iný malý predmet (napríklad nôž, vidlička, kľúč), varná doska sa po 1 minúte automaticky prepne do pohotovostného režimu. Ventilátor bude chladiť varnú dosku ďalšiu 1 minútu.

## STAROSTLIVOSŤ A ČISTENIE

**Poznámka:** Pred vykonaním akejkoľvek údržby alebo čistenia odpojte spotrebič od elektrickej siete a uistite sa, že spotrebič už úplne vychladol.

Čo?	Ako?	Dôležité!
Každodenné znečistenie na skle (odtlačky prstov, stopy, škrvny zanechané jedlom alebo zvyškami jedla bez obsahu cukru)	<ol style="list-style-type: none"> <li>1 Vypnite napájanie varnej dosky.</li> <li>2 Použite čistiaci prostriedok na varnú dosku, zatiaľ čo je sklo stále teplé (ale nie horúce!)</li> <li>3 Opláchnite a osušte čistou handričkou alebo papierovou utierkou.</li> <li>4 Znova zapnite napájanie varnej dosky.</li> </ol>	<ul style="list-style-type: none"> <li>• Po vypnutí napájania varnej dosky sa nezobrazí žiadna indikácia "horúcej plochy", ale varná zóna môže byť ešte horúca! Venujte mimoriadnu pozornosť.</li> <li>• Hrubé drôtenky, niektoré nylonové čistiace prostriedky a drsné / abrazívne čistiace prostriedky môžu poškrabať sklo. Vždy si prečítajte štítok a skontrolujte, či je váš čistič alebo čistiaci prostriedok vhodný.</li> <li>• Nikdy nenechávajte zvyšky čistiaceho prostriedku na varnej doske: sklo sa môže zafarbiť.</li> </ul>

Problém	Možná príčina	Čo robiť
Varná doska sa nedá zapnúť.	Bez elektrického prúdu	Uistite sa, že varná doska je pripojená k zdroju napájania a že je zapnutá. Uistite sa, že nenastal výpadok elektrickej energie vo vašej domácnosti alebo oblasti. Ak ste všetko skontrolovali a problém pretrváva, zavolajte kvalifikovaného technika.
Dotykové ovládacie prvky nereagujú.	Ovládacie prvky sú uzamknuté.	Odomknite ovládacie prvky. Pokyny nájdete v časti "Používanie keramickej varnej dosky".
Dotykové ovládacie prvky sa ťažko obsluhujú.	Na ovládacích prvkoch môže byť mierny film s vodou, alebo keď sa dotýkate ovládacích prvkov špičkou svojho prsta.	Uistite sa, že oblasť dotykového ovládania je suchá a použite bruško prsta, keď sa dotýkate ovládacích prvkov.
Sklo je poškrábané.	Riad s ostrými hranami. Používané nevhodné, abrazívne drôtenky alebo čistiace prostriedky.	Používajte riad s plochými a hladkými podkladmi. Pokyny nájdete v časti 'Výber správneho riadu'. Pozrite si časť "Starostlivosť a čistenie".
Niektoré panvice spôsobujú praskanie alebo klikanie.	Môže to byť spôsobené konštrukciou vášho kuchynského riadu (rôzne vrstvy rôznych kovov vibrujú inak).	Toto je normálne pre riad a neznamená to chybu.

Problém	Možná príčina	Čo robiť
Indukčná varná doska bzučí ak je spustené vysoké nastavenie.	Je to spôsobené technológiou indukčného varenia.	Toto je normálne, ale hluk by sa mal utlmiť alebo úplne zmiznúť, keď znížujete nastavenie teploty.
Hluk ventilátora vychádzajúci z indukčnej varnej dosky.	Chladiaci ventilátor zabudovaný do vašej indukčnej varnej dosky bráni prehriatiu elektroniky. Môže pokračovať v činnosti aj po vypnutí indukčnej varnej dosky.	Toto je normálne a nevyžadujú sa žiadne ďalšie kroky. Nevypínajte napájanie na indukčnú varnú dosku na stene počas chodu ventilátora.
Panvice nie sú horúce a  a displej zobrazuje.	<ol style="list-style-type: none"> <li>1 Indukčná varná doska nedokáže detekovať panvicu, pretože nie je vhodná na indukčné varenie.</li> <li>2 Indukčná varná doska nedokáže detekovať panvicu, pretože je príliš malá na príslušnú varnú zónu, alebo nie je na nej správne vycentrovaná.</li> </ol>	Používajte riad vhodný na indukčné varenie. Pozrite časť "Výber správneho riadu. Vycentrujte panvicu a uistite sa, že jej základňa zodpovedá veľkosti varnej zóny.
Indukčná varná doska alebo varná zóna sa neočakávane vypne, ozve sa tón a zobrazí sa chybový kód (zvyčajne sa strieda s jedným alebo dvoma číslicami na displeji časovača varenia). a, alebo  Varná zóna	Technická porucha.	Poznamenajte si  chybové písmená a čísla, vypnite napájanie indukčnej dosky na stene a obráťte sa na kvalifikovaného technika.



## Poruchový displej a kontrola

Indukčná varná doska je vybavená vlastnou diagnostickou funkciou. Pri tejto skúške je technik schopný skontrolovať funkciu niekoľkých komponentov bez demontáže alebo vybratia varnej dosky z pracovného priestoru.

CHYBOVÉ HLÁSENIA	Možná príčina	Čo robiť
F3/F4	Porucha teplotného snímača indukčnej cievky	Kontaktujte dodávateľa.
F9/FA	Snímač teploty zlyhania IGBT.	Kontaktujte dodávateľa.
E1/E2	Abnormálne napájacie napätie	Skontrolujte, či má napájanie normálne parametre. Zapnite varnú dosku ak má napájanie normálne parametre.
E3	Vysoká teplota snímača teploty indukčnej cievky	Kontaktujte dodávateľa.
E5	Vysoká teplota IGBT snímača teploty	Reštartujte, keď sa indukčná varná doska ochladí.

---

## VYHLÁSENIE O ZHODE

---

Výrobca:

Chal-Tec GmbH, Wallstraße 16, 10179 Berlín, Nemecko.



Tento produkt je v súlade s nasledujúcimi európskymi normami:

2014/30/EU (EMC)

2014/35/EU (LVD)

2011/65/EU (RoHS)

2009/125/EC (ErP)

---

## POKYNY K LIKVIDÁCII

---



Podľa Európskeho nariadenia odpadu 2012/19/EU tento symbol na výrobku alebo na jeho obale znamená, že výrobok nepatrí do domáceho odpadu. Na základe smernice by sa mal prístroj odovzdať na príslušnom zbernom mieste pre recykláciu elektrických a elektronických zariadení. Zabezpečením správnej likvidácie výrobku pomôžete zabrániť možným negatívnym dopadom na životné prostredie a ľudské zdravie, čo by inak mohol byť dôsledok nesprávnej likvidácie výrobku. Pre detailnejšie informácie o recyklácii výrobku sa obráťte na svoj Miestny úrad alebo na odpadovú a likvidačnú službu Vašej domácnosti.



KLARSTEIN NIETSRK

SRSRK KLARSTEIN NIE

KLARSTEIN NIETSRK

SRSRK KLARSTEIN NIE

KLARSTEIN NIETSRK

SRSRK KLARSTEIN NIE

KLARSTEIN NIETSRK