

KLARSTEIN NIELSTR
TEIN NIELSTRK KLAR
KLARSTEIN NIELSTR
TEIN NIELSTRK KLAR
KLARSTEIN NIELSTR
TEIN NIELSTRK KLAR
KLARSTEIN NIELSTR

KLARSTEIN

Odvlhčovač

Dehumidifier
Deshumificador
Déshumificateurs
Deumidificatore

10032157

Vážený zákazník,

gratuluje Vám k zakúpeniu produktu.

Prosím, dôkladne si prečítajte manuál a dbajte na nasledovné pokyny, aby sa zabránilo škodám na zariadení. Za škody spôsobené nedodržaním inštrukcií a pokynov neručíme.

OBSAH

Technické dáta	3
Vyhlásenie o zhode	3
Bezpečnostné pokyny	4
Popis produktu	5
Ovládací panel a funkcie klávesov	5
Používanie a obsluha	8
Starostlivosť a čistenie	10
Riešenie problémov	11
Rady pre likvidáciu	12

TECHNICKÉ DÁTA

Číslo položky	10032157
Napájanie	220-240 V ~ 50-60 Hz
Kapacita nádrže na vodu	4 L

Vyhlásenie o zhode

Výrobca:

Chal-Tec GmbH, Wallstraße 16, 10179 Berlin,
Deutschland.



**Tento produkt je v súlade s
nasledovnými európskymi smernicami:**

2014/30/EU (EMV)

2014/35/EU (LVD)

2011/65/EU (RoHS)

206/2012/EU (ErP)

BEZPEČNOSTNÉ POKYNY

- Ak je poškodený napájací kábel prístroja, musíte sa obrátiť na výrobcu prístroja. Servisné stredisko údržby alebo kvalifikovaní technici Vám pomôžu s opravou v prípade akéhokoľvek nebezpečenstva.
- Pred prvým použitím nechajte prístroj stáť 2 hodiny, hlavne po preprave.
- Uistite sa, že je napätie zodpovedajúce príslušným údajom uvedeným na ratingovom štítku.
- Zásuvka musí byť uzemnená.
- Prístroj udržiavajte v suchu. Uistite sa, že na vrchu alebo na stranách nie je voda. Nevyťahujte zástrčku, keď prístroj pracuje.
- Ak je potrebný premiestniť prístroj, vypnite ho a vytiahnite zástrčku. Nechajte voľný priestor 15 cm okolo prístroja pre prívod vzduchu. Nevkladajte žiadny cudzí predmet do otvorov pre vstup a výstup vzduchu.
- Neumiestňujte odvlhčovač do blízkosti zdroja vykurovania (hlavne radiátora) alebo nepriameho slnečného svetla.
- Uistite sa, že prístroj nie je horúci.
- Pravidelne vyprázdňte zásobník na vodu. (V extrémnych podmienkach môže byť nádrž na vodu naplnená po niekoľkých hodinách prevádzky.) Vyčistite vstupný filter vzduchu, ak sa kontaminuje: prístroj pracuje najefektívnejšie, keď je filter čistý.
- Neočakávajte, že odvlhčovač vzduchu bude účinný, keď sa otvorí príliš veľa dverí alebo okien alebo ak niečo v miestnosti vytvára veľa vlhkosti. Odvlhčovač vzduchu bude okamžite efektívny, zníženie vlhkosti je však v prvých dňoch ťažko merateľné.
- Prístroj môžu používať deti vo veku od 8 rokov a viac a osoby so zníženými fyzickými, zmyslovými alebo duševnými schopnosťami alebo nedostatočnými skúsenosťami, pokiaľ sú pod dozorom alebo inštruktážou o používaní prístroja bezpečným spôsobom a rozumejú ohrozeniam.
- Deti sa nesmú hrať s prístrojom.
- Čistenie a používateľskú údržbu nesmú vykonávať deti bez dohľadu.

Prístroj obsahuje chladivo 1,1,1,2-tetrafluóretán (R134a), fluórované uhľovodíky (HFC) s nevýznamným potenciálom poškodenia ozónu a o niečo nižší potenciál globálneho otepľovania. Použitie tohto chladiva však viedlo k miernemu zvýšeniu úrovne hluku prístroja. Okrem hluku kompresora môžete počuť chladiacu kvapalinu prúdiacu okolo systému. Toto je nevyhnutné a nemá žiadny nepriaznivý vplyv na výkon prístroja. Počas prepravy a nastavenia prístroja je potrebné dbať na to, aby nedošlo k poškodeniu častí chladiaceho systému. Vytečená chladiaca kvapalina je nebezpečná pre ľudské zdravie a môže okrem iného spôsobiť zadusenie.

POPIS PRODUKTU

- 1 Žalúzie
- 2 Rukoväť
- 3 Výstup vzduchu
- 4 Lampa
- 5 Kolesá



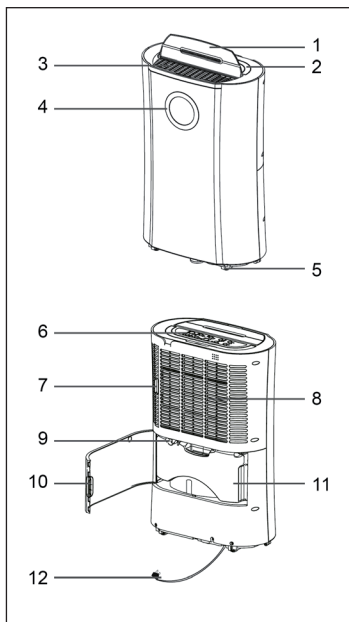

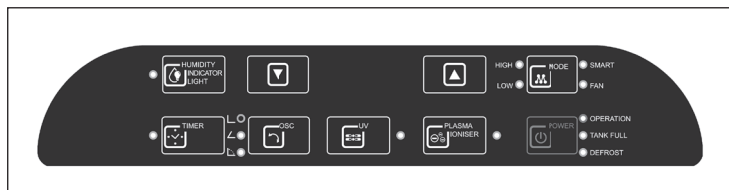

- 6 Ovládací panel
- 7 Predný filter / filter s aktívnym uhlím
- 8 Vstup vzduchu
- 9 Spojitý odtokový otvor
- 10 Zadný kryt
- 11 Nádrž na vodu





OVLÁDACÍ PANEL A FUNKCIE KLÁVESOV



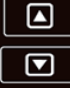

Kľúčové funkcie

	<p>POWER (Zapnutie/Vypnutie): Spustí alebo zastaví prístroj.</p>
	<p>MODE (Režim): Vyberte funkcie prístroja pre: SMART (šíkavný) / HIGH (vysoký) / LOW (nízky) / a FAN (ventilátor). Prístroj pôjde do automatickej funkcie pri prvom zapnutí a zostane v tomto režime, kým sa nezvolí iný typ programovania. V závislosti od podmienok relatívnej vlhkosti otočte spínač rýchlosti ventilátora na vysokú alebo nízku.</p>
	<p>FAN (ventilačný kľúč): Stlačením tlačidla "MODE" (Režim) zvolte "FAN" (ventilátor) a rozsvieti sa kontrolka "FAN" (Ventilátor).</p>
	<p>Indikátor vlhkosti: Zapnite prístroj a indikátor sa automaticky zapne. Farba lampy sa zmení podľa podmienok vlhkosti (100 sekúnd ako interval medzi zmenou farby)</p> <ul style="list-style-type: none"> • Červená farba znamená vysokú vlhkosť, $RH \geq 80\%$ • Zelená farba znamená primeranú, $80\% > RH \geq 60\%$ • Oranžová farba znamená suchú, $RH < 60\%$ <p>Stlačte tlačidlo "HUMIDITY" (Vlhkosť), kontrolka zhasne alebo zasvieti.</p>
	<p>OSC. (oscilujúca funkcia): Sú to tri rôzne smery, 45 °C, 90 °C a univerzálny, žalúzie sa pohybujú alebo fixujú vo zvolenej polohe.</p>
	<p>UV (funkcia sterilizácie): Pre výber "UV" stlačte tlačidlo "UV" a rozsvieti sa indikátor.</p>
	<p>Nastavenie vlhkosti: Stlačením tlačidla UP/DOWN (Hore/Dole) vyberte požadovanú úroveň relatívnej vlhkosti, predvolená relatívna vlhkosť je 55%. Ak relatívna vlhkosť 35% je zvolená, kompresor sa nezastaví, kým nádrž na vodu nie je plná.</p>

	<p>TIMER (časovač): Stlačte časovač na programovanie času a kontrolka "TIMER" sa rozsvieti počas naprogramovania časovača. Pred programovaním sa uistite, že funkcia časovača nebola aktivovaná (svetlo musí byť vypnuté)! K dispozícii sú nasledujúce programy časovača. Funkcia oneskoreného zapnutia (prístroj je v pohotovostnom režime). Používajte tlačidlo "UP" (Hore) a "DOWN" (Dole) na nastavenie časového intervalu (0 ~ 24 hodín). Prístroj začne pracovať po dosiahnutí nastaveného času. Funkcia oneskoreného vypnutia (prístroj je v prevádzkovom režime). Prístroj sa vypne po dosiahnutí nastaveného času</p>
	<p>ION (ionizačná funkcia): Ak chcete vybrať ionizačnú funkciu, stlačte tlačidlo "ION" a rozsvieti sa indikátor. Anión môže osviežiť vzduch, je to tzv. vzduchový vitamín.</p>

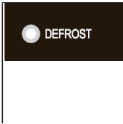
Indikátory:

	<p>ROZMRAZOVANIE: Keď špirálový senzor zistí teplotu pod určitým stupňom, prístroj sa automaticky rozmrazí podľa naprogramovania a súčasne sa rozsvieti indikátor odmrazovania. Po dokončení rozmrazovania sa prístroj vráti do predchádzajúceho režimu prevádzky.</p>
	<p>PLNÁ NÁDRŽ: Ak je nádrž na vodu plná, kontrolka sa rozsvieti a bliká.</p>

POUŽÍVANIE A PREVÁDZKA

Uhlíkový filter (funkcia deodorantu)

Vyberte uhlíkový filter z vrečka a vložte ho na filter. Pozrite si obrázok nižšie.

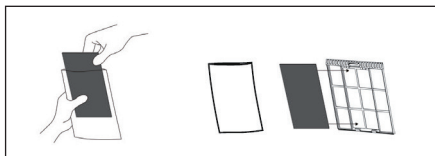

Vyprázdenie nádrže na vodu

Ak je nádrž na vodu plná pravidelne ju vyprázdnite, odvlhčovač vzduchu sa automaticky vypne a indikátor plnej nádrže sa zapne.

- 1 Otvorte predný kryt prístroja.
- 2 Nádrž na vodu držte za rukoväť.
- 3 Vytiahnite nádrž opatrne.
- 4 Vyprázdnite nádrž na vodu.
- 5 Najprv utrite zvyšok vody na nádrži a následne ju vráťte späť na miesto.

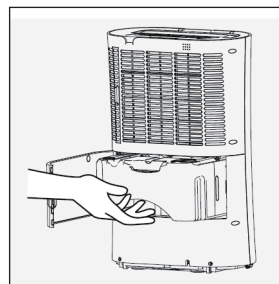

Nepretržitá prevádzka odvodnenie

Prístroj má odvodňovací otvor, ktorý umožňuje plynulé odvodnenie. Na účely kontinuálneho odvodnenia pripojte PVC potrubie s priemerom 10 mm (voliteľné - nie je súčasťou balenia) s odvodňovacím otvorom umiestneným na zadnej časti jednotky, ako je uvedené nižšie. Zabezpečte, aby hadica smerovala nadol, aby voda mohla pretekať gravitáciou do vonkajšieho odtoku. Uistite sa, že koniec hadice je nižšie ako vypúšťací otvor, inak sa voda nebude vypúšťať a môže dôjsť k záplave.

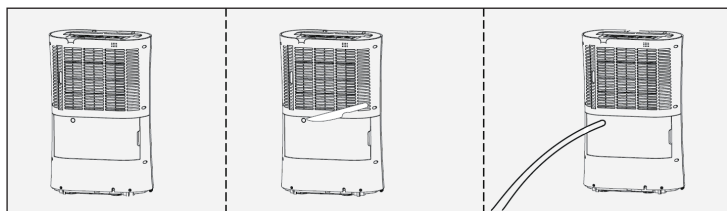

Výmena a údržba vzduchového filtra

Pri pravidelnom používaní sa môže filter upchať prachom a časticami. Preto by sa mal filter čistiť raz za dva týždne.

Postupujte podľa týchto krokov:

1 Vytiahnite filter opatrným vytiahnutím.

2 Filter vyčistite vysávačom alebo vodou. Klepnutím na filter odstráňte prebytočnú vodu a nechajte ju úplne vysušiť. Keď sa presvedčíte, že filter je úplne suchý, znova ho nainštalujte do prístroja. Neumývajte filter v umývačke riadu a nikdy nepoužívajte sušič vlasov.

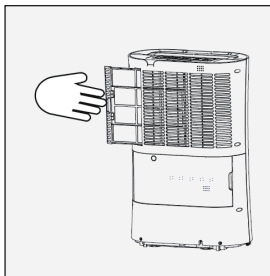

Všeobecný popis

- Prístroj používa teplotný rozsah 5 ~ 35, použite prístroj v tomto rozsahu (inak začne ochranné opatrenie, čo spôsobí automatické zastavenie činnosti prístroja).
- Pri izbovej teplote pri 5 ° C je absolútna teplota prostredia veľmi nízka. Prístroj nie je nutné používať.
- Keď je prístroj v prevádzke, vytvorí menšie teplo, teplota v miestnosti teda bude o niečo vyššia, to je bežný jav.
- Ak prístroj automaticky prestane fungovať, vypustite vodu z nádrže a vráťte a nádrž vráťte späť na miesto, zariadenie bude pokračovať v prevádzke.
- Aby ste zabezpečili hladkú prevádzku, neotvárajte plavákový kryt nádrže na vodu a neumiestňujte žiadne cudzie telesá do nádrže na vodu.

Keď prístroj nedokážete spustiť alebo nepoznáte príčinu nefunkčnosti, skontrolujte nasledovné kroky:

- 1 Skontrolujte, či je zástrčka alebo napájací kábel v poriadku.
- 2 Vypnite a naštartujte prístroj po 10 minútach.
- 3 Ak stále nemôžete spustiť prístroj obráťte sa na miestneho predajcu alebo na zákaznícke oddelenie spoločnosti.

- Udržujte cca 15 cm odstup pre vstup a výstup vzduchu a dostatočnú cirkuláciu.
- Pre zabezpečenie dlhšej životnosti prístroja, keď prístroj vypnete, počkajte 5 minút, kým ho opätovne zapnete.
- Ak dlhší čas nepoužívate odvlhčovač, odpojte napájací kábel zo zástrčky.
- Ak sa prístroj zamrazí, funkcia odmrazovania sa automaticky spustí.

STAROSTLIVOSŤ A ČISTENIE

- Neumiestňujte prístroj na mäkkú, nerovnú plochu, aby ste sa vyhli vibráciám alebo zvuku.
- Nevkladajte žiadne jemné tyče, tvrdé predmety do prístroja, aby sa predišlo poruchám alebo nebezpečenstvu.
- Očistite prístroj, opatrne ho utrite vlhkou handrou, neponárajte stroj pod vodu, aby nedošlo k poškodeniu elektrickej izolácie.
- Na prístroj neumiestňujte ťažké predmety alebo predmety naplnené vodou (napr. vázy).
- Prístroj udržujte mimo zdrojov tepla a priameho slnečného žiarenia.
- Prosím, zatvorte dvere a okná počas používania prístroja, aby sa dosiahli najlepšie účinky odvlhčovača.
- Filter vyčistite každé dva týždne vlažnou vodou. Nečistite ho horúcou vodou, alkoholom, benzínom alebo chemickými čistiacimi prostriedkami.
- Po čistení nedovoľte, aby sa filter vysušil na priamom slnečnom žiarení, aby nedošlo k deformácii.
- Počas prevádzky nezakrývajte prístroj s prikrývkami alebo odevom.
- Ak dôjde k výpadku prúdu, vytiahnite zástrčku zo zásuvky, aby ste zabránili úniku a požiaru.
- Pred premiestnením prístroja vyprázdňte nádrž na vodu.
- Ak prístroj nepoužívate, vytiahnite napájací kábel a uložte ho na čisté a suché miesto.

RIEŠENIE PROBLÉMOV

Chybové kódy

Kód	Vysvetlenie kódu
E1	Snímač teploty miestnosti (okolitá teplota) bol skratovaný
E2	Obvod snímača teploty je otvorený
E3	Snímač vlhkosti bol skratovaný.
E4	Obvod snímača vlhkosti je otvorený.
E5	Špirálový senzor bol skratovaný.
E6	Obvod špirálového senzoru je otvorený.

Riešenie problémov

Problém	Možná príčina a navrhované riešenie
Prepínač režimu je "ON" (Zapnutý), ale prístroj nie je v prevádzke.	Je nádrž na vodu umiestnená v správnej polohe?
	Je napájací kábel správne pripojený?
	Je rozbitá poistka?
	Je vypnutá električka?
Kapacita odvlhčovača je príliš nízka.	Je znečistený predný filter?
	Je vnútorná teplota a vlhkosť príliš nízka?
	Je výstup vzduchu a prívod vzduchu upchatý?
Dlhodobá prevádzka prístroja nemôže dosiahnuť vhodnú vlhkosť.	Sú dvere alebo okno príliš otvorené?
	Používa sa v miestnosti výparník?
	Je vnútorný priestor príliš veľký?
Keď prístroj robí nadmerný hluk.	Je podlaha rovná a tvrdá?
	Je odvlhčovač v správnej polohe?
Kontrolka svieti nepretržite.	Je snímač teploty alebo vlhkosti poškodený alebo uvoľnený?

Pokyny k likvidácii



Podľa Európskeho nariadenia odpadu 2012/19/ EÚ tento symbol na výrobku alebo na jeho obale znamená, že výrobok nepatrí do domáceho odpadu. Na základe smernice by sa mal prístroj odovzdať na príslušnom zbernom mieste pre recykláciu elektrických a elektronických zariadení. Zabezpečením správnej likvidácie výrobku pomôžete zabrániť možným negatívnym dopadom na životné prostredie a ľudské zdravie, čo by inak mohol byť dôsledok nesprávnej likvidácie výrobku. Pre detailnejšie informácie o recyklácii tohto výrobku sa obráťte na svoj Miestny úrad alebo na odpadovú a likvidačnú službu Vašej domácnosti.

KLARSTEIN NIETSRK

SRSRK KLARSTEIN NIE

KLARSTEIN NIETSRK

SRSRK KLARSTEIN NIE

KLARSTEIN NIETSRK

SRSRK KLARSTEIN NIE

KLARSTEIN NIETSRK