



Digestor

10029385 10029387 10029388

KLARSTEIN

Vážení zákazník,

gratulujeme Vám ku kúpe Vášho prístroja. Prečítajte si starostlivo nasledovné pokyny na pripojenie a použitie, a dodržiavajte ich, aby ste predišli možným technickým škodám. Neručíme za škody, ktoré vzniknú nedodržaním bezpečnostných pokynov a nesprávnym použitím.

Obsah

Technické údaje	2
Bezpečnostné pokyny	2
Inštalácia	3
Obsluha a tlačidlá funkcií	8
Výmena žiaroviek a lúčok	13
Riešenie problémov	13
Pokyny pre likvidáciu	14
Vyhlasenie o zhode	14

Technické údaje

Číslo produktu	10029385	10029387	10029388
Napájanie prúdom	220-240 V ~ 50-60 Hz		
Ročná spotreba prúdu	70,1 kWh	64,9 kWh	66 kWh

Bezpečnostné pokyny

Inštalácia

- Prístroj musí byť nainštalovaný kvalifikovaným technikom.
- Je nebezpečné modifikovať akúkoľvek časť prístroja. V takýchto prípadoch odmieta výrobca akúkoľvek zodpovednosť v prípade poruchy.
- Uistite sa, že miesto inštalácie disponuje dobrým a permanentným odvetrávaním.
- Ak sa prístroj pripojí na odvetrávací kanál, musí byť prítomný minimálne permanentný prívod vzduchu. Odpadový vzduch nesmie byť vedený do vetracieho kanála, ktorý je používaný inými elektrickými prístrojmi ako kanál pre prívod vzduchu.
- Vzdialenosť medzi varnou plochou a najspodnejšou hranou digestora musí byť minimálne 65 cm.
- Používajte výlučne zástrčku so správnym uzemnením.
- Skontrolujte, či napájacie napätie súhlasí s menovitým napätím na štítku Vášho prístroja.
- Keď je digestor prevádzkovaný zároveň s prístrojmi, ktoré spaľujú plyn alebo iné horľavé látky, musí byť zodpovedajúci priestor adekvátne vetraný.
- Keď je sieťový kábel poškodený, musí byť vymenený výrobcou alebo odbornou servisnou silou alebo podobne kvalifikovanou osobou, aby sa predišlo nebezpečenstvu.

Počas používania

- Prístroj je vyvinutý pre používanie v domácnosti a nesmie byť nikdy prevádzkovaný v komerčnej oblasti použitia.
- Dbajte na to, aby ste prístroj používali výlučne spôsobom na to určeným.
- Tento prístroj nie je určený na to, aby bol používaný osobami (vrátane detí) s obmedzenými fyzickými, senzorickými alebo duševnými schopnosťami alebo nedostatkom skúseností a/alebo nadostatkom vedomostí, iba ak na ne dohliada osoba zodpovedná za ich bezpečnosť alebo získali od nej pokyny, ako sa má prístroj používať. Mali by ste dohliadať na deti, aby ste sa uistili, že sa nehrajú s prístrojom.
- Uistite sa, že sa všetky spínače nachádzajú v pozícii-Vypnuté, keď prístroj už nepoužívate.
- Dbajte obzvlášť na to, aby sa stolový olej alebo masť pri varení nezapálili. Toto platí obzvlášť pri varení s plynovými prístrojmi.
- Keď je digestor prevádzkovaný zároveň s prístrojmi, ktoré spaľujú plyn alebo iné horľavé látky, musí byť zodpovedajúci priestor adekvátne vetraný.
- Neflambujte žiadne jedlá pod digestorom.
- Predpisy, ktoré sa vzťahujú na odpadový vzduch, musia byť dodržiavané.

Čistenie, údržba, servis

- Čistite často filter proti masťote (najmenej jedenkrát za mesiac), silné masťné usadeniny môžu predstavovať riziko požiaru. Keď sa čistenie nevykonáva zodpovedajúc pokynom, vzniká nebezpečenstvo požiaru.
- Pre Vašu vlastnú bezpečnosť trvajte vždy na originálnych náhradných dieloch.
- Vždy prístroj najskôr vypnite a vytiahnite zástrčku zo zásuvky, predtým než budete prístroj čistiť alebo bude vykonávaná údržba.
- Povrchy: Umývajte povrchy teplým mydlovým lúhom a mäkkou špongiou. Nikdy nepoužívajte brusivá, drôtenky alebo rozpúšťadlá na čistenie akýchkoľvek povrchov prístroja, keďže to môže viesť k nenapraviteľným škodám.
- Hliníkové filtre proti masťote: Filtre proti masťote môžu byť čistené v umývačke riadu alebo môžu byť namočené jednu hodinu v čistiacej tekutine rozpúšťajúcej masťotu. Po namočení opláchnite filtre proti masťote čistou vodou a vysušte ich, predtým, než ich znovu nasadíte.

Všeobecné bezpečnostné pokyny

- Aby mohol prístroj efektívne pracovať, pravidelná údržba je nevyhnutnosťou.
- Blokované filtre obmedzujú tok vzduchu a môžu spôsobiť prehriatie motora.
- Silné masťné usadeniny predstavujú riziko požiaru.
- Keď musia byť vymenené svetelné prvky, dbajte na menovitý výkon vymieňaných dielov.

Spojenie s elektrickou napájacou sieťou

- Elektrické pripojenia môžu byť vykonané len zodpovedajúc miestnym normám a zákonom. Uistite sa, že napájacie napätie súhlasí s menovitým napätím na štítku Vášho prístroja. V prípade, že to nie je tak, nepripájajte prístroj.
- Uistite sa, že vedenia neprichádzajú do kontaktu s pohybujúcimi sa časťami a nie sú stláčané.

Inštalácia

Príprava

V prípade, že disponujete odvodom vonku, môžete nainštalovať digestor ako na obrázku vpravo. Odvodový kanál by mal mať priemer najmenej 150 mm a byť zo smaltovanej, hliníkovej alebo flexibilnej žiaruvzdornej rúry.

- Pred inštaláciou vypnite prístroj a vytiahnite zástrčku.
- Digestor by mal byť nainštalovaný vo výške 65-75 cm nad varnou plochou.

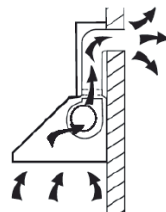

Inštalácia s vonkajším odvetrávaním

POZOR: Dbajte na bezpečnostné pokyny pre obsluhu prístroja, keď vzduch je odvádzaný vonku. Keď je digestor v prevádzke zároveň s prístrojom, ktorý svoju energiu dostáva z iného zdroja ako prúdu, nesmie podtlak v miestnosti prekročiť 4 Pa (4x10⁻⁵ Bar).

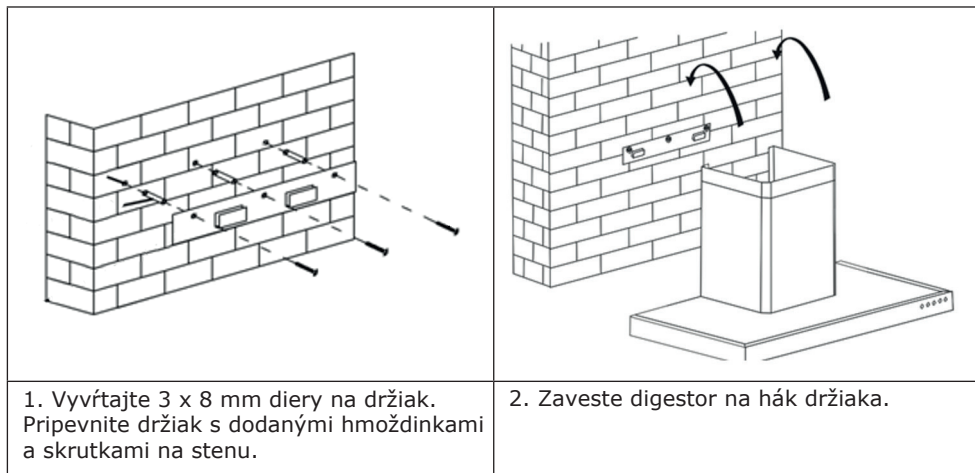

Inštalácia komína

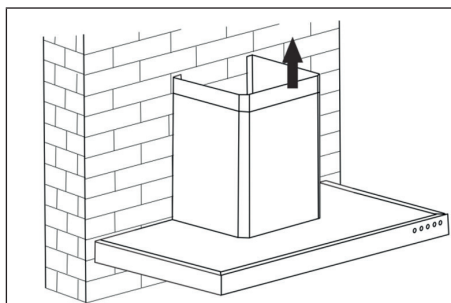

1. Zastrčte horný komín do spodného komína. Vytiahnite potom horný komín do požadovanej výšky.

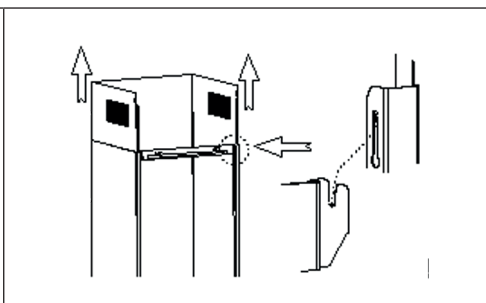

2. Hneď, ako má komín správnu výšku, zaveste pripevňovací otvor do držiakových čapov.

Inštalácia komína pre dymový zvod

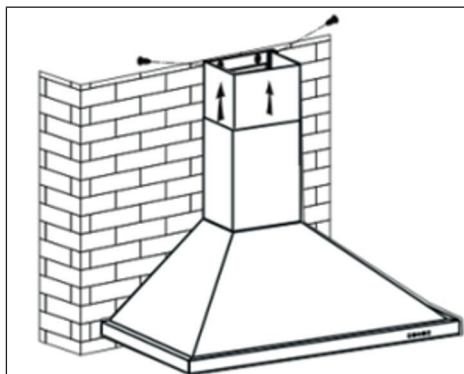

1. Zastrčte horný komín do spodného komína. Vytiahnite potom horný komín do požadovanej výšky.

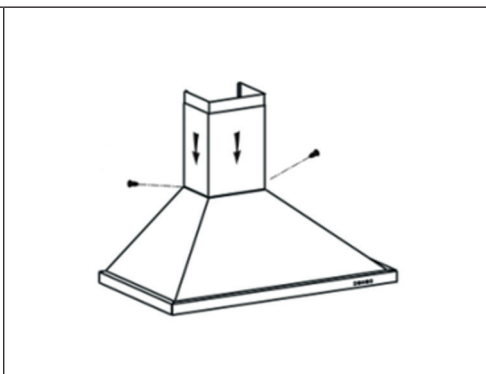

2. Zafixujte spodný komín s dvomi 4x8mm skrutkami.



3. Vytiahnite horný komín do požadovanej výšky. Hneď, ako má správnu výšku, zafixujte ho s dvomi 4x8 mm skrutkami na fixačnú platňu (pozri šípku).

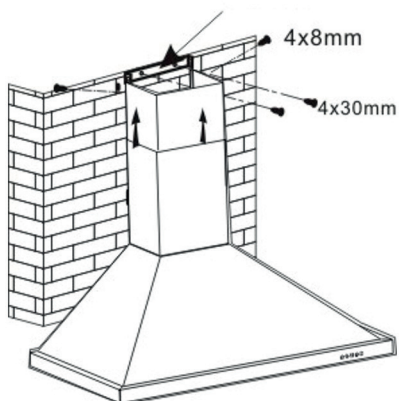

4. Vyvrtajte 2 x 8 mm diery na pripevnenie druhej fixačnej platne (pozri šípku). Zafixujte platňu s 2 z dodaných skrutiek.

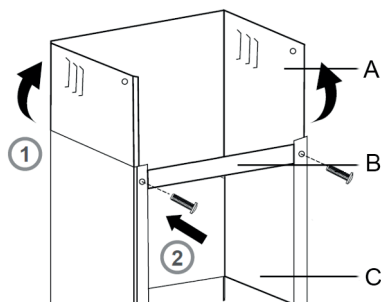

(A) Horný komín

(B) Spodné pripevnenie komína

(C) Spodný komín

5. Použite dve 4x8 mm skrutky, aby ste pripevnili horný a dolný komín. Nepriťahnite skrutky príliš silno a uistite sa, že sa horný komín dá po dotiahnutí skrutiek ešte teleskopicky prispôsobovať.

Inštalácia s vnútorným odvetrávaním

V prípade, že nedisponujete odvodom vonku, nepotrebujete žiadnu odvetrávaciu rúru.

Inštalácia zodpovedá inštalácii s vonkajším odvetrávaním.

Inštalácia aktívneho uhlíkového filtra

UPOZORNENIE: Aktívny uhlíkový filter nepatrí do rozsahu dodávky. Môžete si ho ale dokúpiť k digestoru.

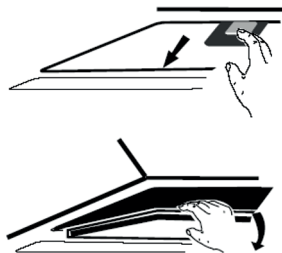
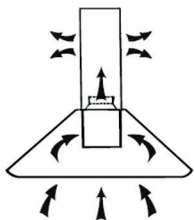

1. S aktívnym uhlíkovým filtrom sa dajú pri digestoroch s vnútorným odvetrávaním filtrovať zo vzduchu nepríjemné pachy z jedla.

2. Aby ste mohli filter nainštalovať, musíte najskôr odstrániť filter proti mastnote. Zatlačte na uzáver a ťahajte ho dole.

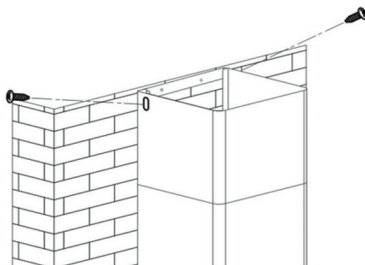
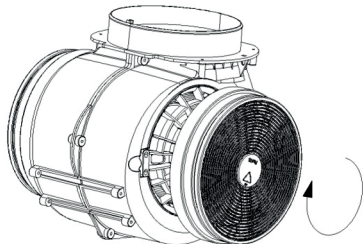





3. Nastrčte aktívny uhlíkový filter na ventilátor a dotiahnite ho pevne v smere hodinových ručičiek. Zopakujte postup na druhej strane. Uistite sa, že filter pevne sedí, v opačnom prípade by sa mohol uvoľniť a predstavovať nebezpečenstvo. Upozornenie: Pri nainštalovanom aktívnom uhlíkovom filtri sa sací výkon trochu zníži.

4. Znovu nasadte ventilátor a pripevnite filter proti mastnote. Pripevnite horný komín a odstráňte na záver ešte modrú ochrannú fóliu z komína a digestora.

Obsluha a tlačidlá funkcií





Mechanické tlačidlá funkcií



	Zapnúť a vypnúť motor.
	Nízka rýchlosť: Stlačte tlačidlo, aby ste nechali bežať motor nízkou rýchlosťou. Stlačte ďalší raz, aby ste motor opäť vypli.
	Stredná rýchlosť: Stlačte tlačidlo, aby ste nechali bežať motor strednou rýchlosťou. Stlačte ďalší raz, aby ste motor opäť vypli.
	Vysoká rýchlosť: Stlačte tlačidlo, aby ste nechali bežať motor vysokou rýchlosťou. Stlačte ďalší raz, aby ste motor opäť vypli.
	Zapnúť a vypnúť svetlo.

Elektronické tlačidlá funkcií



	Nízka rýchlosť: Stlačte tlačidlo, aby ste nechali bežať motor nízkou rýchlosťou. Stlačte ďalší raz, aby ste motor opäť vypli.
	Stredná rýchlosť: Stlačte tlačidlo, aby ste nechali bežať motor strednou rýchlosťou. Stlačte ďalší raz, aby ste motor opäť vypli.
	Vysoká rýchlosť: Stlačte tlačidlo, aby ste nechali bežať motor vysokou rýchlosťou. Stlačte ďalší raz, aby ste motor opäť vypli.
	Zapnúť a vypnúť svetlo.

Dotykový obslužný panel 1



	Zapnúť a vypnúť motor.
	Zvýšiť rýchlosť ventilátora.
	Znížiť rýchlosť ventilátora.
	Zapnúť a vypnúť svetlo.
	Ukazuje rýchlosť ventilátora: 1 = Nízka rýchlosť 2 = Stredná rýchlosť 3 = Vysoká rýchlosť

Funkcia rýchleho časovača

Držte zároveň stlačené + a -. Displej bliká a začne 5-minútové odpočítavanie. Po 5 minútach sa svetlo a motor automaticky vypnú a zaznie zahučanie.

Dotykový obslužný panel 2



Potom, ako ste digester pripojili, nachádza sa obslužný panel automaticky v režime Standby (pohotovostný). S + a - môžete prispôbiť rýchlosť. S tlačidlom Svetlo sa dá svetlo zapnúť a vypnúť.

Nastavenie času

Stlačte v režime Standby tlačidlo Timer (🕒), ukazovateľ hodín bliká na displeji. Stlačte + alebo -, aby ste nastavili hodiny. Stlačte opätovne tlačidlo Timer a použite + alebo -, aby ste nastavili minúty. Potvrďte nastavenie tým, že ďalší raz stlačíte tlačidlo Timer, alebo počkajte 10 sekúnd, kým sa nastavenie automaticky prevezme.

Nastavenie časovača (Timer)

Stlačte počas prevádzky tlačidlo Timer, aby ste nastavili časovač. Časovač sa dá nastaviť v nasledovných úrovniach:

Vypnutý - 15 minút - 30 minút - 45 minút - Vypnutý. Použite + alebo -, aby ste prispôbili nastavený čas (funguje, len keď časovač nestojí na "Vypnutý").

Funkcia rýchleho časovača

Držte zároveň stlačené + a -. Displej bliká a začne 5-minútové odpočítavanie. Po 5 minútach sa svetlo a motor automaticky vypnú a zaznie zahučanie.

Ukazovatele displeja

- 1 Symbol ventilátora
- 2 Ukazovateľ času
- 3 Timer (časovač)
- 4 Svetlo
- 5 Rýchlosť ventilátora
- 6 Symbol alarmu
- 7 Symbol čistenia: Objaví sa po 14 hodinách používania.

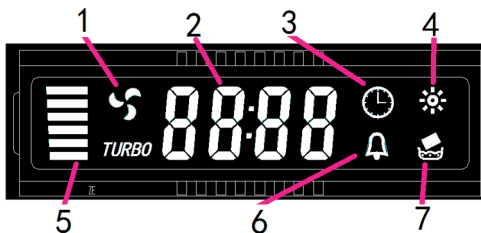

Rozšírené funkcie tlačidla svetla:

Držte tlačidlo svetla dlho stlačené, aby ste vypli symbol čistenia a počítadlo pre dobu používania nastavili naspäť. Keď držíte tlačidlo stlačené, zatiaľ čo symbol čistenia je vypnutý, ukáže sa Vám aktuálna doba používania.

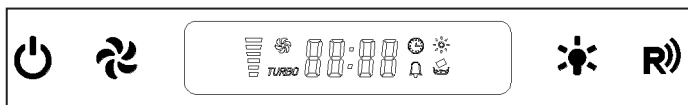

Dotykový obslužný panel 3 (normálny model)

Odoberte plastové lišty predtým, než vložíte batérie do diaľkového ovládania!

Režim Standby:

Potom, ako ste zastrčili zástrčku, bliká tlačidlo Zapnuté/Vypnuté a systém sa nachádza v režime Standby.

Tlačidlo Zapnuté/Vypnuté (⏻)

- Stlačte tlačidlo v režime Standby. Displej a všetky tlačidlá svietia a prístroj sa nachádza v prevádzkovom režime. V prípade, že používate prístroj po prvýkrát, pracuje motor automaticky pomalšou rýchlosťou a svetlo je vypnuté.

Keď prístroj inak nastavíte, nastavenie sú pri ďalšom štarte prevzaté. To isté platí pre tlačidlo Zapnuté/Vypnuté na diaľkovom ovládaní.

- Stlačte v prevádzkovom režime tlačidlo, aby ste zastavili motor. Svetlo ostane svietiť.

- Držte tlačidlo v prevádzkovom režime stlačené 3 sekundy. Motor a svetlo sa vypnú a prístroj sa prepne do režimu Standby. To isté platí pre tlačidlo Zapnuté/Vypnuté na diaľkovom ovládaní.

Tlačidlo ventilátora (🌀)

- Stlačte viackrát toto tlačidlo, aby ste prispôbili rýchlosť ventilátora v nasledovnom poradí: Nízka - Stredná - Vysoká. Upozornenie: Týmto tlačidlom nemôžete motor úplne zastaviť.

- To isté platí pre tlačidlo ventilátora na diaľkovom ovládaní.

Tlačidlo svetla ()

- Stlačte tlačidlo jedenkrát krátko, aby ste zapli a vypli svetlo.
- Podržte tlačidlo svetla dlho stlačené, aby ste vypli symbol čistenia a počítadlo pre dobu používania nastavili naspäť.
- Keď držíte tlačidlo stlačené, zatiaľ čo symbol čistenia je vypnutý, ukáže sa Vám aktuálna doba používania.

Nastavenie hodín:

- Podržte v režime Standby zároveň stlačené tlačidlo Zapnuté/Vypnuté a tlačidlo ventilátora. Na displeji bliká ukazovateľ 88:88 a nachádzate sa v režime nastavenia času.
- Stlačte tlačidlo Zapnuté/Vypnuté, aby ste vybrali medzi hodinami a minútami.
- Použite tlačidlo ventilátora, aby ste zvýšili čas o 15 minút.
- Použite tlačidlo svetla, aby ste zvýšili čas o 1 minútu.
- Stlačte zároveň tlačidlo Zapnuté/Vypnuté a tlačidlo svetla, aby ste nastavenie prevzali alebo počkajte 5 sekúnd, kým nastavenie nie je automaticky prevzaté.

Nastavenie časovača (Timer):

- Stlačte počas prevádzky zároveň tlačidlo Zapnuté/Vypnuté a tlačidlo ventilátora a držte tlačidlá 1 sekundu stlačené. Na displeji bliká 00:00 a nachádzate sa v režime časovača.
- Použite tlačidlo Zapnuté/Vypnuté, aby ste zvýšili čas o 15 minút.
- Použite tlačidlo ventilátora, aby ste zvýšili čas o 1 minútu.
- Použite tlačidlo svetla, aby ste znížili čas o 1 minútu.
- Stlačte zároveň tlačidlo Zapnuté/Vypnuté alebo počkajte 5 sekúnd, aby ste nastavenie prevzali. Časovač začne automaticky odpočítavať čas. Zostávajúci čas sa ukáže na displeji. Hneď, ako čas ubehne, motor a svetlo sa automaticky vypnú a prístroj sa prepne do režimu Standby.

Displej: Pozri dotykový obslužný panel 2.

Dotykový obslužný panel 4 (len automatický digester)

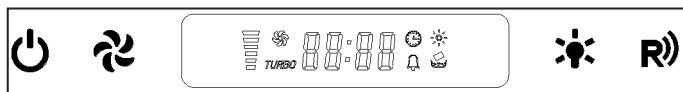

Odoberte plastové lišty predtým, než vložíte batérie do diaľkového ovládania!

Režim Standby:

Potom, ako ste zastrčili zástrčku, bliká tlačidlo Zapnuté/Vypnuté a systém sa nachádza v režime Standby.

Tlačidlo Zapnuté/Vypnuté (🔌)

- Stlačte tlačidlo v režime Standby. Okná sa otvoria, displej a všetky tlačidlá svietia a prístroj sa nachádza v prevádzkovom režime. V prípade, že používate prístroj po prvýkrát, pracuje motor automaticky pomalšou rýchlosťou a svetlo je vypnuté. Keď prístroj inak nastavíte, nastavenie sú pri ďalšom štarte prevzaté. To isté platí pre tlačidlo Zapnuté/Vypnuté na diaľkovom ovládaní.
- Stlačte v prevádzkovom režime tlačidlo, aby ste zastavili motor. Svetlo ostane svietiť.
- Držte tlačidlo v prevádzkovom režime stlačené 3 sekundy. Motor a svetlo sa vypnú, okná sa zatvoria a prístroj sa prepne do režimu Standby. To isté platí pre tlačidlo Zapnuté/Vypnuté na diaľkovom ovládaní.

Tlačidlo ventilátora (🌀)

- Stlačte viackrát toto tlačidlo, aby ste prispôbili rýchlosť ventilátora v nasledovnom poradí: Nízka - Stredná - Vysoká. Upozornenie: Týmto tlačidlom nemôžete motor úplne zastaviť.
- To isté platí pre tlačidlo ventilátora na diaľkovom ovládaní

Tlačidlo svetla (💡)

- Stlačte tlačidlo jedenkrát krátko, aby ste zapli a vypli svetlo.

Nastavenie hodín:

- Podržte v režime Standby zároveň stlačené tlačidlo Zapnuté/Vypnuté a tlačidlo ventilátora. Na displeji bliká ukazovateľ 88:88 a nachádzate sa v režime nastavenia času.
- Stlačte tlačidlo Zapnuté/Vypnuté, aby ste vybrali medzi hodinami a minútami.
- Použite tlačidlo ventilátora, aby ste zvýšili čas o 15 minút.
- Použite tlačidlo svetla, aby ste zvýšili čas o 1 minútu.
- Stlačte zároveň tlačidlo Zapnuté/Vypnuté a tlačidlo svetla, aby ste nastavenie prevzali alebo počkajte 5 sekúnd, kým nastavenie nie je automaticky prevzaté.

Nastavenie časovača (Timer):

- Stlačte počas prevádzky zároveň tlačidlo Zapnuté/Vypnuté a tlačidlo ventilátora a držte tlačidlá 1 sekundu stlačené. Na displeji bliká 00:00 a nachádzate sa v režime časovača.
- Použite tlačidlo Zapnuté/Vypnuté, aby ste zvýšili čas o 15 minút.
- Použite tlačidlo ventilátora, aby ste zvýšili čas o 1 minútu.
- Použite tlačidlo svetla, aby ste znížili čas o 1 minútu.
- Stlačte zároveň tlačidlo Zapnuté/Vypnuté alebo počkajte 10 sekúnd, aby ste nastavenie prevzali. Časovač začne automaticky odpočítavať čas. Zostávajúci čas sa ukáže na displeji. Hneď, ako čas ubehne, motor a svetlo sa automaticky vypnú a prístroj sa prepne do režimu Standby ale okná ostanú otvorené.

Displej: Pozri dotykový obslužný panel 2.

Manuálny reset symbolu čistenia

- Stlačte v režime Standby 3 sekundy tlačidlo Zapnuté/Vypnuté na obslužnom paneli. Okná sa otvoria automaticky. Hneď, ako sú okná otvorené, nachádza sa displej v režime Standby.
- Držte tlačidlo Zapnuté/Vypnuté znovu 3 sekundy stlačené. Okná sa zatvoria automaticky a systém sa prepe do režimu Standby.

Výmena žiaroviek a lúčp

Výmena žiarovky

1. Vypnite prístroj a vytiahnite zástrčku zo zásuvky.
2. Vyskrutkujte 2 skrutky krytu lampy a odnímate ho.
3. Vyskrutkujte žiarovku a nahradte ju novou toho istého typu.

Žiarovka E 14: max. 40 W

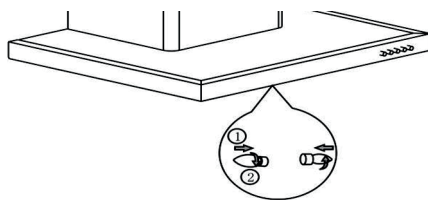

Výmena halogénových a LED-lúčp

1. Odpojte svetelnú elektroinštaláciu, ktorá sa nachádza vo vnútri digestora za filtrom proti mastnote.
2. Odstráňte upevnenia žiaroviek a káble s pomocou skrutkovača z digestora a nahradte lampu novou toho istého typu:

Halogénová lampa: max. 20 W

LED-lampa: max. 1,5 W

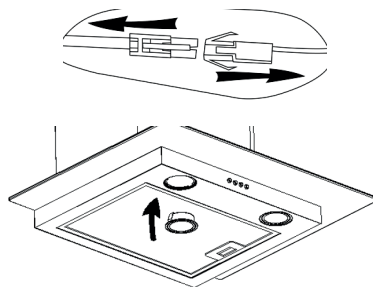

Riešenie problémov

Chyba	Možná príčina	Riešenie
Svetlo svieti, ale ventilátor nepracuje.	Lopatka vetilátora je pokazená.	Vypnite prístroj a nechajte ho skontrolovať odbornou prevádzkou.
	Motor je poškodený.	
Svetlo a ventilátor nefungujú	Žiarovka je vypálená.	Vymeňte žiarovku za rovnakú.
	Zástrčka nie je zastrčená.	Zastrčte zástrčku.
Prístroj silno vibruje	Lopatka vetilátora je pokazená.	Vypnite prístroj a nechajte ho skontrolovať odbornou prevádzkou.
	Motor nie je správne nainštalovaný.	
	Prístroj nevisí bezpečne na stene.	Odoberte prístroj a uistite sa, že zavesenie dobre sedí.

Problém	Možná příčina	Riešenie
Sací výkon je zlý.	Príliš veľký odstup medzi digestorom a šporákom.	Zaveste digestor tak, že odstup medzi šporákom a digestorom je 65-75 cm.

Pokyny pre likvidáciu



Ak sa nachádza obrázok vľavo (prečiarknutá nádoba na odpadky na kolesách) na výrobku, platí Európska smernica 2002/96/EG. Tieto výrobky sa nemôžu likvidovať s normálnym komunálnym odpadom. Informujte sa o miestnych predpisoch o separovanom zbere elektrických a elektronických zariadení. Orientujte sa podľa miestnych predpisov a nelikvidujte staré prístroje cez komunálny odpad. Prostredníctvom likvidácie starých prístrojov v súlade s predpismi sa chráni životné prostredie a zdravie obyvateľov pred možnými negatívnymi následkami. Recyklácia materiálov napomáha znižovať spotrebu surovín.

Výrobok obsahuje batérie, ktoré podliehajú Európskej smernici 2006/66/EG a nesmú byť likvidované s normálnym komunálnym odpadom. Prosím, informujte sa o miestnych ustanoveniach pre samostatnú likvidáciu batérií. Prostredníctvom likvidácie v súlade s predpismi chránite životné prostredie a zdravie obyvateľov pred možnými negatívnymi následkami.

Vyhlásenie o zhode

Výrobca: Chal-Tec GmbH, Wallstraße 16, 10179 Berlin, Deutschland.



Tento výrobok zodpovedá nasledovným Európskym smerniciam:
 2014/30/EU (EMV)
 2014/35/EU (LVD)
 2011/65/EU (RoHS)