

HYUNDAI

WS 2266

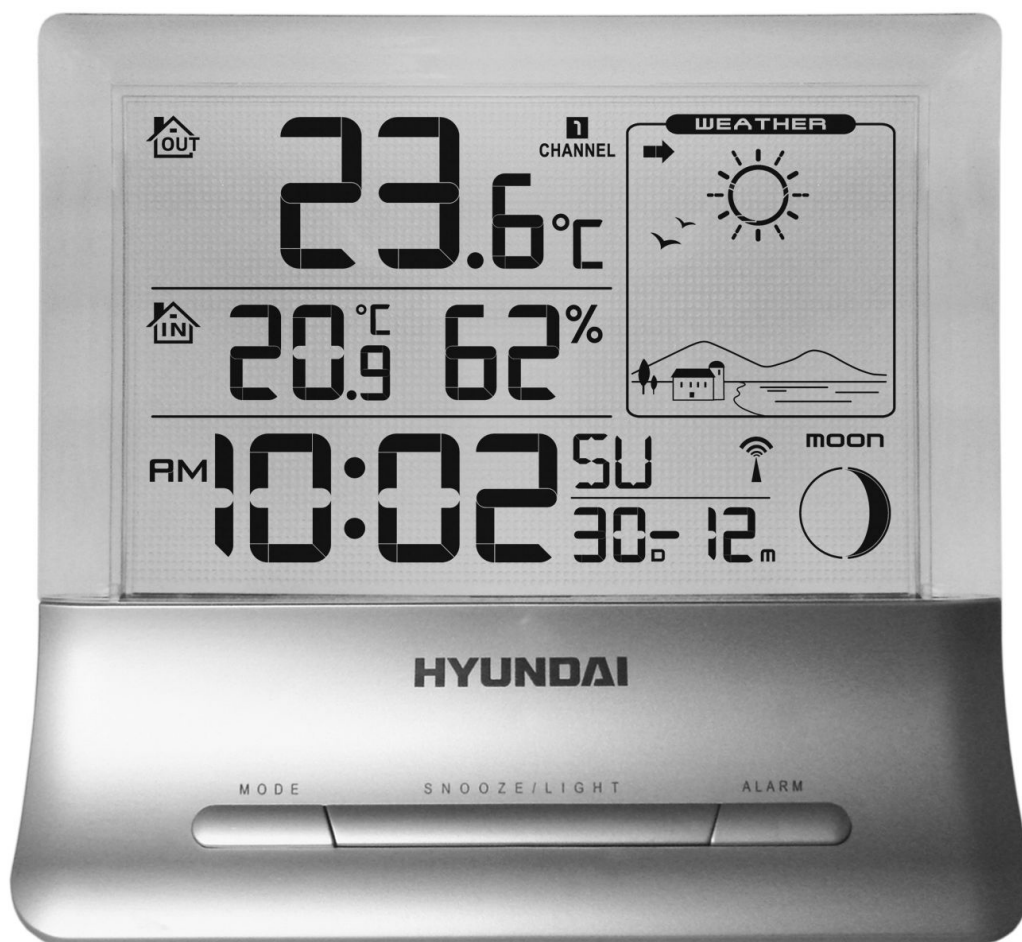

**NÁVOD K POUŽITÍ / NÁVOD NA POUŽITIE
INSTRUKCJA OBSŁUGI / INSTRUCTION MANUAL
HASZNÁLATÍ ÚTMUTATÓ**

**METEOROLOGICKÁ STANICE / METEOROLOGICKÁ STANICA
STACJA POGODOWA / WEATHER STATION
IDŐJÁRÁS ÁLLOMÁS**

CE

1. VLASTNOSTI

1.1 Předpověď počasí

- Animace pro slunečno, polojasno, oblačno, zataženo s deštěm a sněžením

1.2 Čas

- Čas řízený rádiem s možností manuálního nastavení času
- Nastavení dvojího času
- Režim 12/24 hod. volitelný uživatelem
- Funkce dvojího denního budíku s přispáním
- Věčný kalendářní do roku 2099
- Den v týdnu v 8 jazycích volitelných uživatelem

1.3 Vlhkost

- Měřitelný rozsah: 20 až 99 %
- Paměť pro maximum a minimum

1.4 Teplota

- Měřitelný rozsah vnitřní teploty: 0 až 50 °C (+32 až +122 °F)
- Uživatelem volitelné jednotky měření °C/°F
- Měřitelný rozsah venkovní teploty: -20 až 50 °C (-4 až +122 °F)
- Paměť pro maximum a minimum (vnitřní a venkovní)
- Pruh ukazatele komfortu

1.5 Bezdrátový venkovní senzor

- Indikátor slabé baterie pro venkovní teplotní senzor
- Upevnění na zeď nebo postavení na stůl
- Jeden bezdrátový teplotní senzor je součástí balení
- Vysílací rádiová frekvence 433 MHz
- Vysílací dosah v otevřeném prostoru 30 metrů (98 stop)

2. VZHLED HLAVNÍ JEDNOTKY

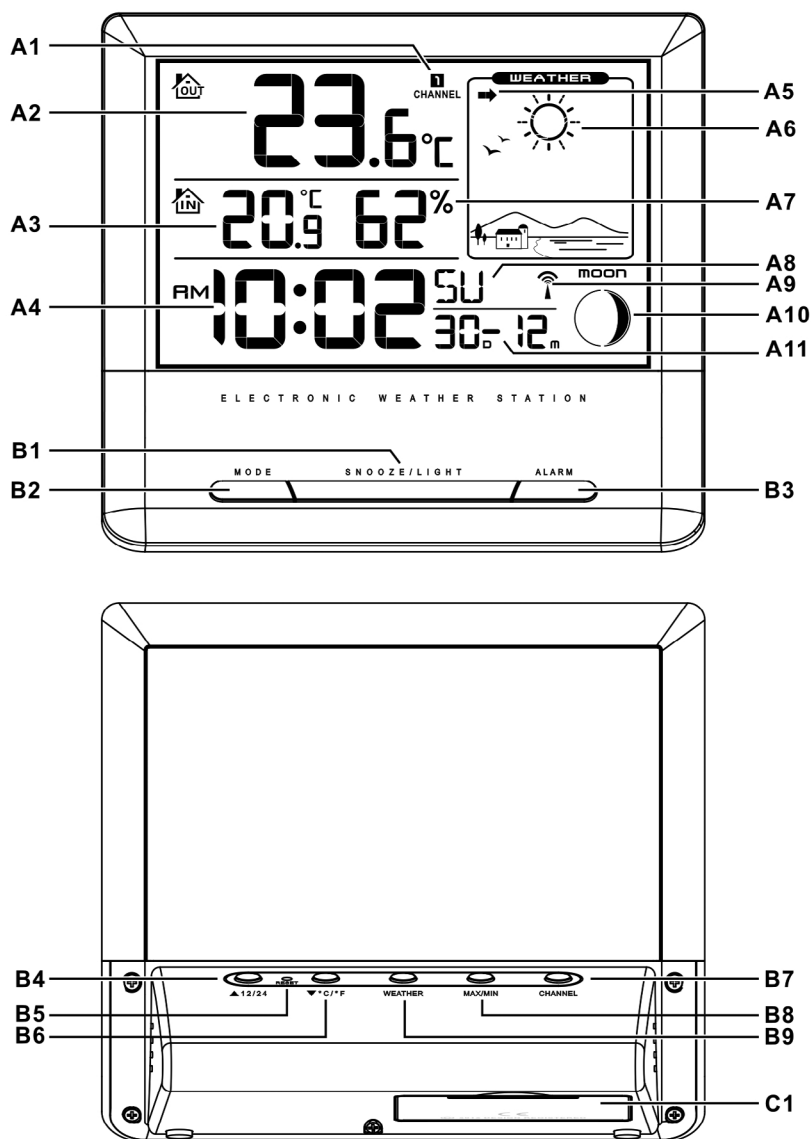

2.1 Část A – LCD

- | | |
|----------------------------|-------------------------|
| A1: Kanál venkovní teploty | A7: Vnitřní vlhkost |
| A2: Venkovní teplota | A8: Den v týdnu |
| A3: Vnitřní teplota | A9: Ikona řízení rádiem |
| A4: Čas | A10: Fáze Měsíce |
| A5: Tendence tlaku vzduchu | A11: Datum |
| A6: Předpověď počasí | |

2.2 Část B – Tlačítka

- | | |
|--|-----------------------------------|
| B1: Tlačítko „SNOOZE/LIGHT“
(Přispání/Světlo) | B5: Tlačítko „RESET“ (Resetování) |
| B2: Tlačítko „MODE“ (Režim) | B6: Tlačítko „▼ (C/F)“ |
| B3: Tlačítko „ALARM“ (Budík) | B7: Tlačítko „CHANNEL“ (Kanál) |
| B4: Tlačítko „▲ (12/24)“ | B8: Tlačítko „MAX/MIN“ |
| | B9: Tlačítko „WEATHER“ (Počasí) |

2.3 Část C – Součásti

- C1: Stojan

3. VENKOVNÍ TEPLOTNÍ SENZOR

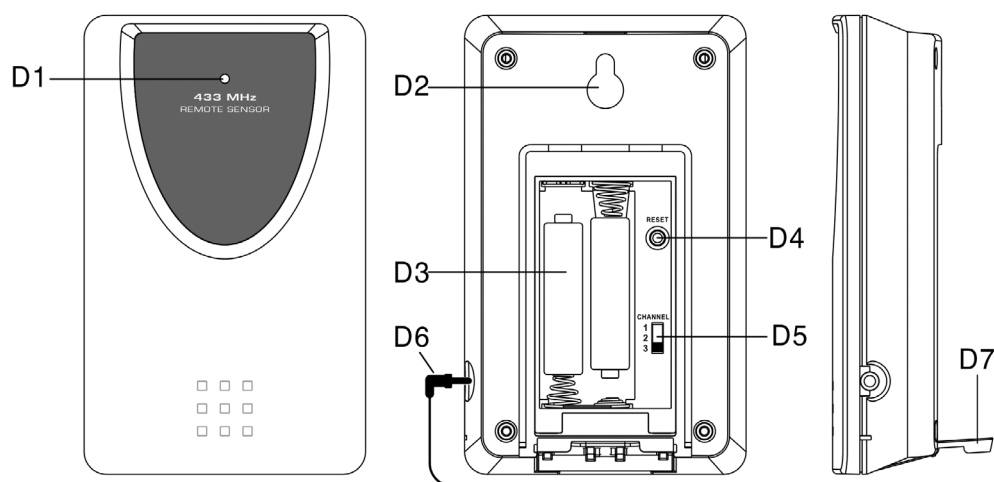

- | | |
|-------------------------------|--|
| D1: LED kontrolka přenosu | D5: Přepínač volby kanálů |
| D2: Otvor pro upevnění na zeď | D6: Zástrčka a konektor teplotní sondy |
| D3: Prostor pro baterie | D7: Stojan |
| D4: Tlačítko „RESET“ | |

4. ZAČÍNÁME

4.1 Hlavní jednotka:

- Vysunutím otevřete kryt prostoru pro baterie hlavní jednotky.
- Vložte 3 baterie AAA s dodržáním polaritu [označení „+“ a „-“].
- Nasadte zpět kryt prostoru pro baterie hlavní jednotky
- Pomocí špendlíku stiskněte tlačítko „RESET“ [B5] na zadní straně hlavní jednotky. Nyní je hlavní jednotka připravena k použití.

4.2 Venkovní teplotní senzor

- Prostor pro baterie (D3) teplotního senzoru se nachází za zadním krytem.
- Vložte 2 baterie AAA s dodržáním polaritu [označení „+“ a „-“].

5. INSTALACE

5.1 Hlavní jednotka

Položte hlavní jednotku na plochý povrch.

5.2 Venkovní teplotní senzor

Dálkový senzor je třeba bezpečně upevnit na vodorovný povrch.

Poznámka: Přenos mezi přijímačem a vysílačem lze uskutečnit až do vzdálenosti 30 m v otevřeném prostoru. Otevřený prostor: bez rušících překážek jako jsou budovy, stromy, vozidla, vedení vysokého napětí, atd.

6. FUNKCE PŘEDPOVĚDI POČASÍ

6.1 Provoz

- Po vložení baterií nebo podržení tlačítka „WEATHER“ (Počasí) (B9) po dobu 3 vteřin začne na LCD displeji blikat ikona počasí (A6). Aktuální počasí zadejte stisknutím tlačítka „▲“ (B4) nebo „▼“ (B6). Stisknutím tlačítka „WEATHER“ (B9) nastavení potvrďte. Pokud správně nevložíte aktuální počasí, pak předpověď počasí nemusí být přesná.
- Aktuální stav počasí je třeba zadat znovu, pokud se změní nadmořská výška hlavní jednotky. (Barometrický tlak je v místech s vyšší nadmořskou výškou nižší. Proto má změna nadmořské výšky vliv na předpověď počasí). Meteorologická stanice provede první předpověď 6 hodin po zadání aktuálního stavu počasí.

6.2 Počasí

V předpovědi počasí je celkem 5 různých animací stavu počasí.

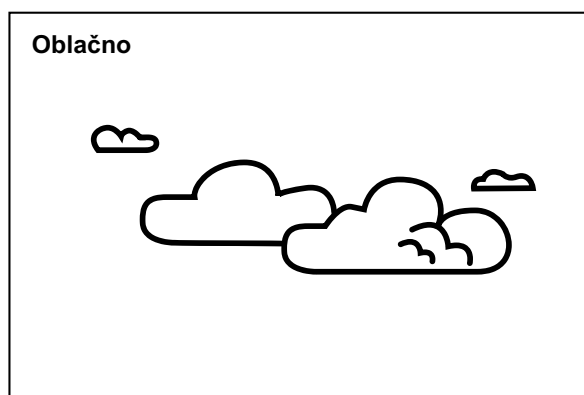
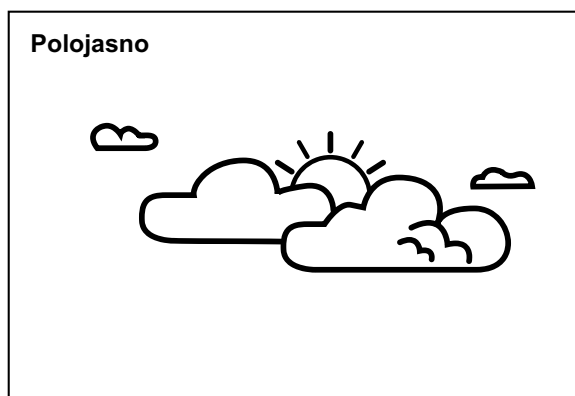
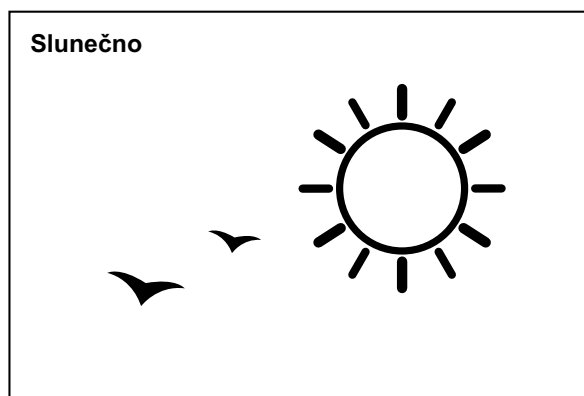



Poznámka:

- „**Mráz nebo sněžení**“ se zobrazí, pokud je předpověď počasí zataženo s deštěm a venkovní teplota (kteréhokoliv kanálu) je nižší než 0 °C.
- Upozornění na námrazu: Symbol „“ se zobrazí, pokud je venkovní teplota (kteréhokoliv kanálu) mezi -2 °C a +3 °C.
- Pokud existuje rozpor mezi předpovědí počasí místní meteorologické stanice a tímto přístrojem, pak má přednost předpověď místní meteorologické stanice. Výrobce neodpovídá za problémy, které mohou nastat v důsledku nesprávné předpovědi počasí z tohoto přístroje..

6.3 Ukazatel tendence barometrického tlaku

Ukazatel tendence zobrazený na LCD displeji (A5) ukazuje tendenci barometrického tlaku.

 Znamená, že tendence barometrického tlaku je stoupající	 Znamená, že tendence barometrického tlaku je stálá	 Znamená, že tendence barometrického tlaku je klesající
--	---	---

7. TEPLOMĚR

7.1 Přenos na rádiové frekvenci:

- Po nastavení počasí hlavní jednotka automaticky spustí přenos venkovní teploty z venkovního teplotního senzoru.
- Jednotka teplotního senzoru automaticky přenesení signál do hlavní jednotky po vložení baterií.
- Máte-li více než jeden externí vysílač (maximálně 3), zvolte kanál CH1, CH2 nebo CH3, abyste před vložení baterií zajistili, že každý senzor bude vysílat na jiném kanále. Přepínač volby kanálů (D5) je na zadní straně teplotního senzoru.
- Pokud se hlavní jednotce nezdaří přijmout přenos z venkovního teplotního senzoru během prvních 3 minut po vložení baterií (na LCD displeji se zobrazuje „- - -“), lze přenos přijmout manuálně podržením tlačítka „CHANNEL“ (Kanál) (B7) po dobu 3 vteřin. Na LCD displeji se rozblíká ikona rádiové frekvence „“.

Poznámka: Při vyhledávání signálu teplotního senzoru nebudou fungovat žádná tlačítka (kromě „CHANNEL“ a „LIGHT“), dokud se nezdaří příjem signálu nebo nebude manuálně zastaven.

7.2 Teplota a vlhkost

(1) Venkovní teplota --- volba kanálu

- Tisknutím tlačítka „CHANNEL“ (Kanál) (B7) zobrazíte teplotu a vlhkost ze tří kanálů. Posloupnost je následující:

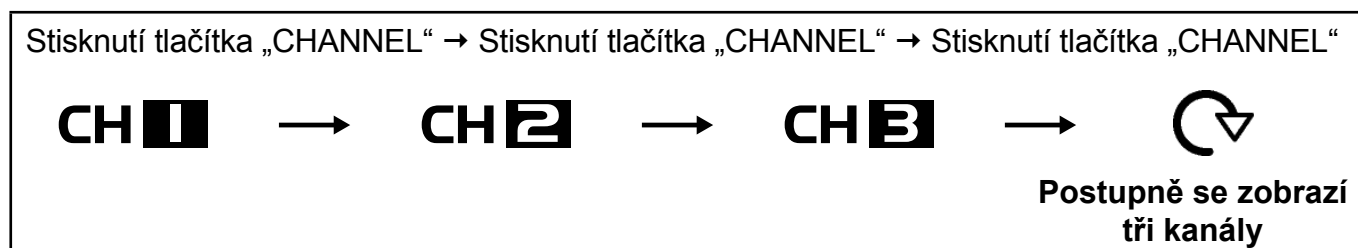

- Při zobrazení záznamu na KANÁLU 1, 2 nebo 3 můžete podržením tlačítka „CHANNEL“ (B7) po dobu 3 vteřin záznam tohoto kanálu manuálně vymazat a znovu automaticky přijmout přenos.

(2) Celsius/Fahrenheit

- Tlačítkem „C/°F“ (B6) zvolíte vnitřní/venkovní teplotu v režimu stupňů Celsia nebo Fahrenheita.
- Pokud je teplota mimo měřitelný rozsah, na LCD displeji se zobrazí LL.L (pod minimální teplotou) nebo HH.H (nad maximální teplotou).

(3) Funkce záznamu maximální/minimální teploty a vnitřní vlhkosti

- Stisknutím tlačítka „MAX/MIN“ (B8) zobrazíte maximální zaznamenanou vnitřní/venkovní teplotu a vlhkost. Na displeji se zobrazí „**MAX**“.
- Opětovným stisknutím tlačítka „MAX/MIN“ (B8) zobrazíte minimální zaznamenanou vnitřní/venkovní teplotu a vlhkost. Na displeji se zobrazí „**MIN**“.



(4) Použití kabelu teplotní sondy o délce 1,5 m:





- Zapojte zástrčku sondy (D6) do konektoru na pravé straně jednotky teplotního senzoru.
- Kovové pouzdro umístěte venku a jednotku teplotního senzoru nechte uvnitř, aby nedošlo ke zmrznutí baterie, když venkovní teplota klesne pod $-20\text{ }^{\circ}\text{C}$.
- Teplotní sondu vždy používejte k měření teploty v následujícím teplotním rozsahu: $-50\text{ }^{\circ}\text{C}$ až $0\text{ }^{\circ}\text{C}$ a $+50\text{ }^{\circ}\text{C}$ až $+70\text{ }^{\circ}\text{C}$

8. NASTAVENÍ ČASU A BUDÍKU

8.1 Hodiny řízené rádiem:

- Po vložení baterií a ukončení příjmu přenosu z venkovního teplotního senzoru hlavní jednotkou hodiny automaticky spustí vyhledávání časového signálu DCF. Na LCD displeji se objeví ikona řízení rádiem „“ (A9).

 (A9) bliká Znamená to, že se právě přijímá signál DCF	 (A9) se zapne Znamená to, že signál byl úspěšně přijat	 (A9) zmizí Znamená to, že příjem signálu se nezdařil
--	---	---

- Hodiny automaticky vyhledají časový signál každý den ve 3:00 a.m., aby byl stále k dispozici přesný čas. Pokud se příjem nezdaří, vyhledávání se zastaví („“ na LCD displeji zmizí) a zopakuje se znovu ve 4.00, v 5.00 a 6.00.
- Lze manuálně nastavit, aby hodiny vyhledaly časový signál tím, že podržíte tlačítko „“ (B6) po dobu 3 vteřin. Každý příjem trvá asi 5 minut. Pokud se příjem nezdaří, vyhledávání se zastaví („“ na LCD displeji zmizí) a zopakuje se znovu v další celou hodinu. Například pokud se vyhledávání nezdařilo v 8.20, zopakuje se znovu v 9.00.
- Vyhledávání zastavíte podržením tlačítka „“ (B6) po dobu 3 vteřin.
- Pokud je přístroj v režimu letního času, na displeji se bude zobrazovat „DST“.

Poznámka: Při vyhledávání časového signálu DCF nebudou fungovat žádná tlačítka (kromě tlačítka „LIGHT“ (B1)), dokud se nezdaří příjem signálu nebo nebude manuálně zastaven.

8.2 Manuální nastavení času:

- Podržte tlačítko „MODE“ (Režim) (B2) po dobu 3 vteřin, čímž přepnete do režimu nastavení hodin a kalendáře.
- Pomocí tlačítek „▲“ (B4) a „▼“ (B6) proveďte nastavení a stisknutím tlačítka „MODE“ (B2) každé nastavení potvrďte.
- Posloupnost nastavení se zobrazuje následovně: časová zóna, hodiny, minuty, vteřiny, rok, měsíc, den a jazyk dne v týdnu.
- Pro den v týdnu lze vybírat z 8 jazyků, a to: němčina, francouzština, španělština, italština, holandsština, dánština, ruština a angličtina.
- Jazyky a jejich zkratky pro každý den v týdnu jsou uvedeny v následující tabulce:

Jazyk	Neděle	Pondělí	Úterý	Středa	Čtvrtek	Pátek	Sobota
Německy, GE	SO	MO	DI	MI	DO	FR	SA
Anglicky, EN	SU	MO	TU	WE	TH	FR	SA
Rusky, RU	BC	NH	BT	CP	HT	NT	CY
Dánsky, DA	SO	MA	TI	ON	TO	FR	LO
Holandsky, NE	ZO	MA	DI	WO	DO	VR	ZA
Italsky, IT	DO	LU	MA	ME	GI	VE	SA
Španělsky, ES	DO	LU	MA	MI	JU	VI	SA
Francouzsky, FR	DI	LU	MA	ME	JE	VE	SA

- Časová zóna se používá u zemí, kde lze přijímat časový signál DCF, ale jejich časová zóna se liší od německého času.
- Pokud je čas dané země o 1 hodinu dřívější než německý čas, je třeba zónu nastavit na +1. Hodiny se automaticky nastaví na čas, který bude o 1 hodinu dřívější než přijímaný časový signál.

Poznámka:

- 1) Vteřiny lze nastavit pouze na nulu.
- 2) Pokud neprovedete žádné nastavení, režim nastavení času se automaticky ukončí po 15 vteřinách.

8.3 Režim zobrazení 12/24 hodin:

Pomocí tlačítka „12/24“ (B4) můžete přepínat mezi 12hodinovým a 24hodinovým režimem.

8.4 Funkce dvojího denního budíku:

- Tlačítkem „MODE“ (Režim) (B2) můžete volit následující zobrazení:

Čas → Den v týdnu → Čas budíku (na LCD displeji se zobrazí „AL“)
--

- Pokud se zobrazuje Čas budíku, podržte po dobu 3 vteřin tlačítko „MODE“ (B2), čímž se dostanete do nastavení času tohoto budíku. Tlačítka „▲“ (B4) a „▼“ (B6) nastavte čas budíku a stisknutím tlačítka „MODE“ (B2) nastavení potvrďte.
- Stisknutím tlačítka „ALARM“ (B3) budík zapnete (ON) nebo vypnete (OFF). Je-li budík zapnutý, na LCD displeji se zobrazí ikona „🔔“.
- Pokud během vyzvánění stisknete tlačítko „SNOOZE/LIGHT“ (Přispání/Světlo) (B1), aktivuje se buzení s přispáním (na displeji bliká „🔔“). Vyzvánění se přerušuje a začne znovu o 5 minut později. Toto buzení s přispáním lze opakovat maximálně 7krát.
- Buzení s přispáním vypnete stisknutím kteréhokoliv tlačítka kromě „SNOOZE“.

8.5 Funkce nastavení dvojího času:

- Tlačítkem „MODE“ (Režim) (B2) můžete volit následující zobrazení:

Čas → Den v týdnu → Čas budíku → Dvojité čas (na displeji se zobrazí „DT“)

- Při zobrazení dvojího času vstoupíte do nastavení dvojího času podržením tlačítka „MODE“ (Režim) (B2) po dobu 3 vteřin. Tlačítky „▲“ (B4) a „▼“ (B6) nastavíte „hodinu“, stisknutím tlačítka „MODE“ (B2) nastavení potvrdíte a ukončíte.

9. ZOBRAZENÍ FÁZE MĚSÍCE

Fáze Měsíce každého dne je zobrazena na LCD displeji (A10).

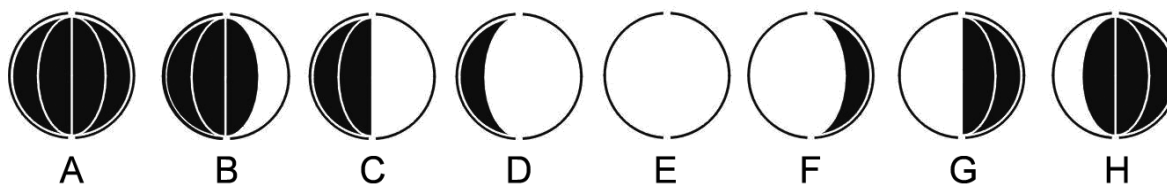

A: Nov

B: Přibývající srpek

C: První čtvrt

D: Přibývající posl. čtvrt

E: Úplněk

F: Ubývající poslední čtvrt

G: Poslední čtvrt

H: Ubývající srpek

10. INDIKACE SLABÝCH BATERÍÍ

Ikona slabé baterie „“ se zobrazuje u příslušného kanálu a znamená, že jednotka teplotního senzoru tohoto kanálu má slabé baterie. Baterie je proto třeba vyměnit.

11. PODSVÍCENÍ

Po stisknutí tlačítka „SNOOZE/LIGHT“ (B1) se na 5 vteřiny zapne podsvícení.

12. BEZPEČNOSTNÍ OPATŘENÍ

- Pokud přístroj nepracuje správně, stiskněte pomocí špendlíku tlačítko Reset (B5).
- Pokud během 15 vteřin neprovedete žádné nastavení, všechnu režimy nastavení se automaticky ukončí.
- Pokud vyjmete baterie, informace uložené v hodinách se ztratí.
- Neumísťujte hodiny blízko zdrojů rušení a kovových rámců, např. počítačů nebo televizorů.
- Nevystavujte přístroj přímému slunečnímu svitu, vysoké teplotě, chladu, vysoké vlhkosti a nepoužívejte jej na místech, kde je mokro.
- Venkovní senzor se nesmí nastavovat a instalovat pod vodou. Při nastavování jej nevystavujte přímému slunečnímu svitu a dešti.
- Nikdy přístroj nečistěte s použitím materiálů a produktů, které jsou abrasivní nebo způsobují korozi. Abrasivní čisticí prostředky mohou poškrábat plastové části a zkorodovat elektronické obvody.
- Pokud existuje rozpor mezi předpovědí místní meteorologické stanice a tohoto přístroje, má přednost předpověď místní meteorologické stanice. Výrobce neodpovídá za nesprávné předpovědi počasí z tohoto přístroje.

Změna technické specifikace výrobku vyhrazena výrobcem.



VAROVÁNÍ: NEVYSTAVUJTE SPOTŘEBIČ DEŠTI NEBO VLHKOSTI ABYSTE PŘEDEŠLI VZNIKU POŽÁRU NEBO ÚRAZU ELEKTRICKÝM PROUDEM. VŽDY SPOTŘEBIČ VYPNĚTE ZE ZÁSUVKY KDYŽ JEJ NEPOUŽÍVÁTE NEBO PŘED OPRAVOU. V PŘÍSTROJI NEJSOU ŽÁDNÉ ČÁSTI OPRAVITELNÉ SPOTŘEBITELEM. VŽDY SE OBRACEJTE NA KVALIFIKOVANÝ AUTORIZOVANÝ SERVIS. PŘÍSTROJ JE POD NEBEZPEČNÝM NAPĚTÍM .

Informace o ochraně životního prostředí

Udělali jsme to nejlepší pro snížení množství obalů a zajistili jsme jejich snadné rozdělení na 3 materiály: lepenka, papírová drť a roztažený polyetylén. Tento přístroj obsahuje materiály, které mohou být po demontáži specializovanou společností recyklovány. Dodržujte prosím místní nařízení týkající se nakládání s balíci materiály, vybitými bateriemi a starým zařízením.

Likvidace starého elektrozařízení a použitých baterií a akumulátorů



Tento symbol na výrobku, jeho příslušenství nebo na jeho obalu označuje, že s výrobkem nesmí být nakládáno jako s domácím odpadem. Po ukončení životnosti odevzdejte prosím výrobek nebo baterii (pokud je přiložena) v příslušném místě zpětného odběru, kde bude provedena recyklace tohoto elektrozařízení a baterií. V Evropské unii a v ostatních evropských zemích existují místa zpětného odběru vysloužilého elektrozařízení. Tím, že zajistíte správnou likvidaci výrobku, můžete předejít možným negativním následkům pro životní prostředí a lidské zdraví, které se mohou v opačném případě projevit jako důsledek nesprávné manipulace s tímto výrobkem nebo baterií či akumulátorem. Recyklace materiálů přispívá k ochraně přírodních zdrojů. Z tohoto důvodu prosím nevyhazujte vysloužilé elektrozařízení a baterie / akumulátory do domovního odpadu.

Informace o tom, kde je možné vysloužilé elektrozařízení zdarma odložit, získáte u vašeho prodejce, na obecním úřadě nebo na webu www.asekol.cz. Informace o tom, kde můžete zdarma odevzdat použité baterie nebo akumulátory, získáte také u vašeho prodejce, na obecním úřadě a na webu www.ecobat.cz.

Dovozce zařízení je registrován u kolektivního systému ASEKOL s. r. o. (pro recyklaci elektrozařízení) a u kolektivního systému ECOBAT s. r. o. (pro recyklaci baterií a akumulátorů).

Výrobce: Hyundai Corporation, Seoul, Korea

ES - PROHLÁŠENÍ O SHODĚ

Výrobce (zplnomocněný zástupce):

ETA a.s., Zelený pruh 95/97, 147 00 Praha 4 – Braník, IČ: 275 44 001,

prohlašuje, že výrobek dále popsany:

Meteorologická stanice s bezdrátovým přenosem

typ: **Hyundai WS 2266**

účel použití je přenos signálu z vysílacího zařízení do přijímacího zařízení v ČR a zemích EU, použitá frekvence: 433 MHz, výrobek lze provozovat na základě všeobecného oprávnění č. VO-R/10/04.2012-7 k využívání rádiových kmitočtů a k provozování zařízení krátkého dosahu, vydaného ČTÚ,

je ve shodě s ustanoveními NV č. 426/2000 Sb., které je v souladu se směrnicí R&TTE 1999/5/EC, týkající se rádiových a telekomunikačních zařízení, a ve shodě s ustanoveními NV č. 481/2012 Sb., které je v souladu se směrnicí 2011/65/EU o omezení používání některých nebezpečných látek v elektrických a elektronických zařízeních.

Pro posouzení shody byly použity následující technické předpisy:

harmonizované normy:

ETSI EN 300 220-1 V2.4.1 (2012-05)
 ETSI EN 300 220-2 V2.4.1 (2012-05)
 ETSI EN 301 489-3 V1.4.1 (2002-08)
 ETSI EN 301 489-1 V1.9.2 (2011-09)
 ETSI EN 300 330-1 V1.7.1 (2010-02)
 ETSI EN 300 330-2 V1.5.1 (2010-02)
 EN 60950-1:2006+A11:2009+A1:2010+A12:2011
 EN 62479:2010

Výsledky zkoušek jsou uvedeny ve zkušebních protokolech č. GTSE13070104801, č. GTSE13070104802, č. GTSE13070104803, č. GTSE13070104804 a č. GTSS13070044901, které byly vydány zkušební laboratoří GTS – Global United Technology Services Co., Ltd., P.R. China.

Shoda byla posouzena postupem dle přílohy č. 3 NV č. 426/2000 Sb.

Prohlašujeme, že výrobek splňuje základní požadavky výše uvedeného NV, tj. bezpečnost a ochranu zdraví uživatele, elektromagnetickou kompatibilitu a efektivní využití spektra.

Datum a místo vydání prohlášení: 26. 7. 2013, Praha

Razítko oprávněné osoby:

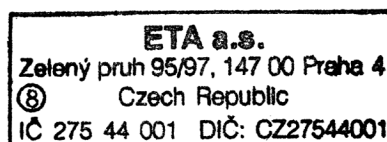

1. VLASTNOSTI

1.1 Predpoveď počasia

- Animácia pre slnečno, polojasno, oblačno, zamračené s dažďom a snežením

1.2 Čas

- Čas riadený rádiom s možnosťou manuálneho nastavenia času
- Nastavenie dvojitého času
- Režim 12/24 hod. voliteľný užívateľom
- Funkcia dvojitého denného budíku s prispaním
- Vecný kalendár do roku 2099
- Deň v týždni v 8 jazykoch voliteľných užívateľom

1.3 Vlhkosť

- Merateľný rozsah: 20 až 99 %
- Pamäť pre maximum a minimum

1.4 Teplota

- Merateľný rozsah vnútornej teploty: 0 až 50 °C (+32 až +122 °F)
- Užívateľom voliteľné jednotky merania °C/°F
- Merateľný rozsah vonkajšej teploty: -20 až 50 °C (-4 až +122 °F)
- Pamäť pre maximum a minimum (vnútorné a vonkajšie)

1.5 Bezdrôtový vonkajší senzor

- Indikátor slabej batérie pre vonkajší teplotný senzor
- Upevnenie na stenu alebo stojan na stôl
- Jeden bezdrôtový teplotný senzor je súčasťou balenia
- Vysielacia rádiová frekvencia 433 MHz
- Vysielací dosah v otvorenom priestore 30 metrov (98 stôp)

2. VZHĽAD HLAVNEJ JEDNOTKY

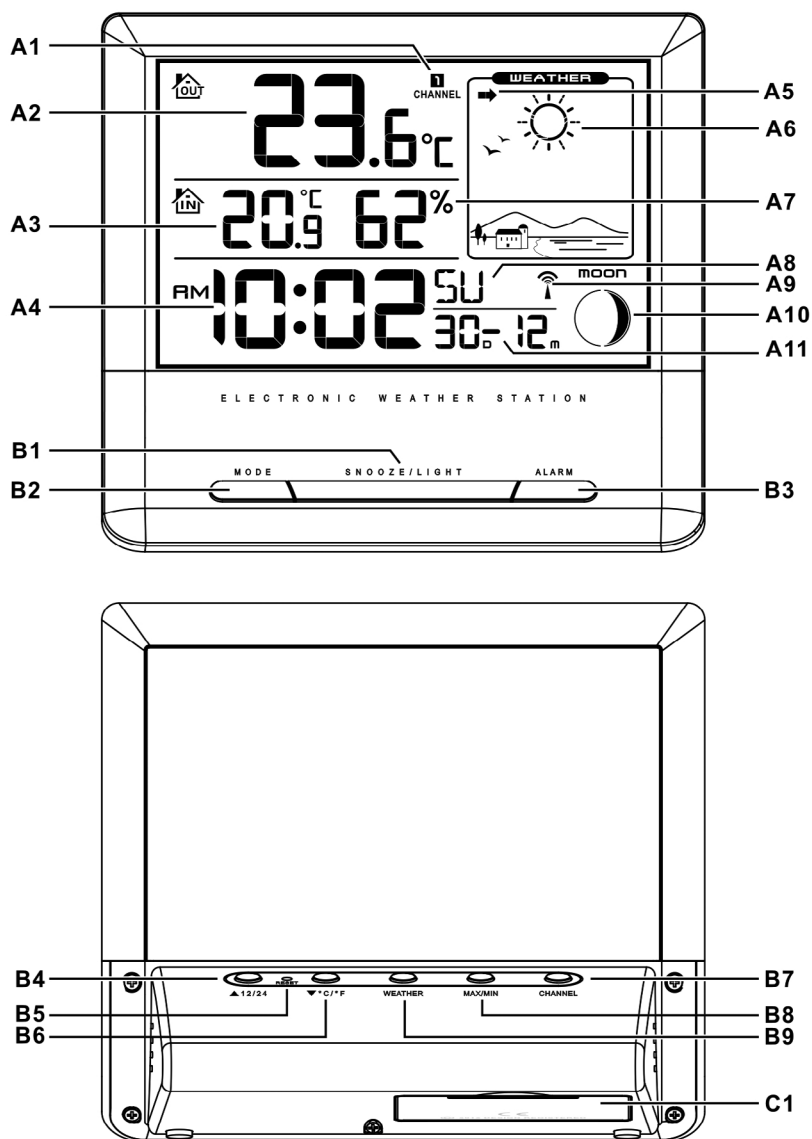

2.1 Časť A – LCD

- | | |
|-----------------------------|---------------------------|
| A1: Kanál vonkajšej teploty | A7: Vnútna vlhkosť |
| A2: Vonkajšia teplota | A8: Deň v týždni |
| A3: Vnútna teplota | A9: Ikona riadenia rádiom |
| A4: Čas | A10: Fáza Mesiaca |
| A5: Tendencia tlaku vzduchu | A11: Dátum |
| A6: Predpoveď počasia | |

2.2 Časť B – Tlačidlá

- | | |
|---|------------------------------------|
| B1: Tlačidlo „SNOOZE / LIGHT“
(Prispanie / Svetlo) | B5: Tlačidlo „RESET“ (Resetovanie) |
| B2: Tlačidlo „MODE“ (Režim) | B6: Tlačidlo „▼ (C/F)“ |
| B3: Tlačidlo „ALARM“ (Budík) | B7: Tlačidlo „CHANNEL“ (Kanál) |
| B4: Tlačidlo „▲ (12/24)“ | B8: Tlačidlo „MAX/MIN“ |
| | B9: Tlačidlo „WEATHER“ (Počasie) |

2.3 Časť C – Súčasti

- C1: Stojan

3. VONKAJŠÍ TEPLOTNÝ SENZOR

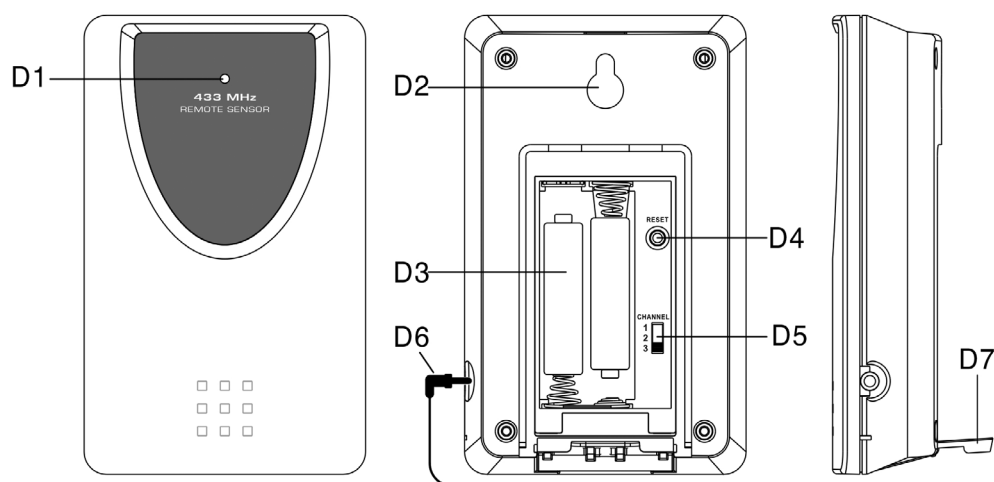

D1: LED kontrolka prenosu

D2: Otvor pre upevnenie na stenu

D3: Priestor pre batérie

D4: Tlačidlo „RESET“

D5: Prepínač voľby kanálov

D6: Zástrčka a konektor teplotnej sondy

D7: Stožan

4. ZAČÍNAME

4.1 Hlavná jednotka:

- Vysunutím otvoru kryt priestoru pre batérie hlavnej jednotky
- Vložte 3 batérie AAA s dodržaním polaritu [označenie „+“ a „-“]
- Nasadte späť kryt priestoru pre batérie hlavnej jednotky
- Pomocou špendlíka stlačte tlačidlo „RESET“ [B5] na zadnej strane hlavnej jednotky. Teraz je hlavná jednotka pripravená na použitie

4.2 Vonkajší teplotný senzor

- Priestor pre batérie (D3) teplotného senzoru sa nachádza za zadným krytom
- Vložte 2 batérie AAA s dodržaním polaritu [označenie „+“ a „-“]

5. INŠTALÁCIA

5.1 Hlavná jednotka

Položte hlavnú jednotku na plochý povrch.

5.2 Vonkajší teplotný senzor

Diaľkový senzor je potrebné bezpečne upevniť na vodorovný povrch.

Poznámka: Prenos medzi prijímačom a vysielačom je možné uskutočniť až do vzdialenosti 30 m v otvorenom priestore. Otvorený priestor: bez rušiacich prekážok ako sú budovy, stromy, vozidlá, vedenia vysokého napätia, atď.

6. FUNKCIE PREDPOVEDE POČASIA

6.1 Prevádzka

- Po vložení batérií alebo podržaní tlačidla „WEATHER“ (Počasie) (B9) po dobu 3 sekúnd začne na LCD displeji blikať ikona počasia (A5). Aktuálne počasie zadajte stlačením tlačidla „▲“ (B4) alebo „▼“ (B6). Stlačením tlačidla „WEATHER“ (B9) nastavenie potvrdíte. Ak správne nevložíte aktuálne počasie, potom predpoveď počasia nemusí byť presná.
- Aktuálny stav počasia je treba zadať znovu, pokiaľ sa zmení nadmorská výška hlavnej jednotky. (Barometrický tlak je v miestach s vyššou nadmorskou výškou nižší. Preto má zmena nadmorskej výšky vplyv na predpoveď počasia). Meteorologická stanica prevedie prvú predpoveď 6 hodín po zadaní aktuálneho stavu počasia.

6.2 Počasie

V predpovedi počasia je celkom 5 rôznych animácií stavu počasia.

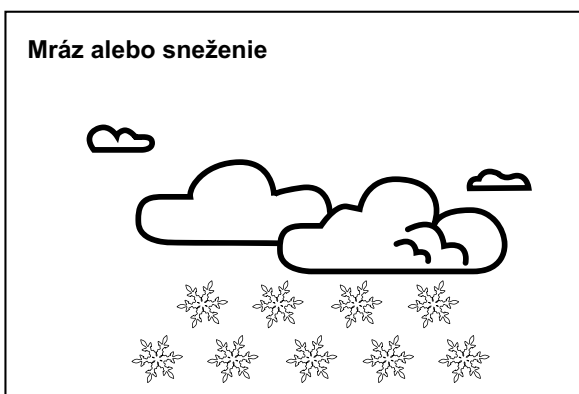
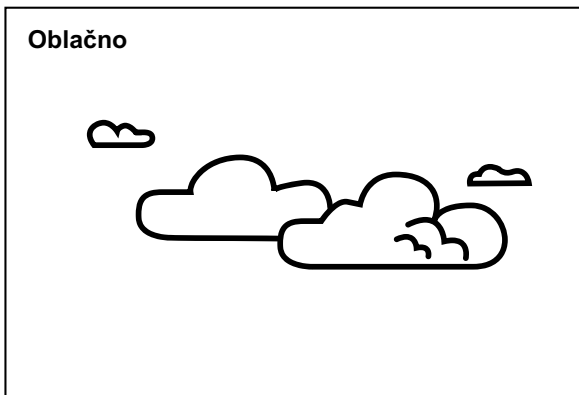
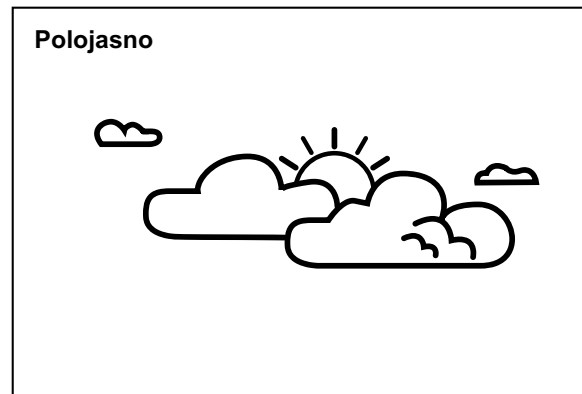
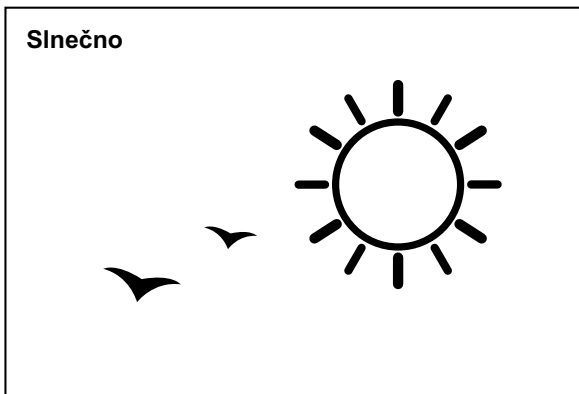



Poznámka:

- „**Mráz alebo sneženie**“ sa zobrazí, pokiaľ je predpoveď počasia zatiahnuté s dažďom a vonkajšia teplota (ktoréhokoľvek kanálu) je nižšia než 0 °C.
- Upozornenie na námrazu: Symbol „❄“ sa zobrazí, pokiaľ je vonkajšia teplota (ktoréhokoľvek kanálu) medzi -2 °C a +3 °C
- Pokiaľ existuje rozpor medzi predpoveďou počasia miestnej meteorologickej stanice a týmto prístrojom, potom má prednosť predpoveď miestnej meteorologickej stanice. Výrobca neodpovedá za problémy, ktoré môžu nastať v dôsledku nesprávnej predpovede počasia z tohto prístroja.

6.3 Ukazovateľ tendencie barometrického tlaku

Ukazovateľ tendencie zobrazený na LCD displeji (A5) ukazuje tendenciu barometrického tlaku.

 Znamená, že tendencia barometrického tlaku je stúpajúca	 Znamená, že tendencia barometrického tlaku je stála	 Znamená, že tendencia barometrického tlaku je klesajúca
--	--	--

7. TEPLOMER

7.1 Prenos na rádiovkej frekvencii:

- Po nastavení počasia hlavná jednotka automaticky spustí prenos vonkajšej teploty z vonkajšieho teplotného senzoru.
- Jednotka teplotného senzoru automaticky preniesie signál do hlavnej jednotky po vložení batérií.
- Ak máte viac ako jeden externý vysielateľ (maximálne 3), zvolte kanál CH1, CH2 alebo CH3, aby ste pred vložení batérií zaistili, že každý senzor bude vysielateľ na inom kanáli. Prepínač voľby kanálov (D5) je na zadnej strane teplotného senzoru.
- Ak sa hlavnej jednotke nepodarí prijať prenos z vonkajšieho teplotného senzoru počas prvých 3 minút po vložení batérií (na LCD displeji sa zobrazuje „- - . -“), možno prenos prijať manuálne podržaním tlačidla „Channel“ (Kanál) (B9) po dobu 3 sekúnd. Na LCD displeji sa rozblíka ikona rádiovkej frekvencie „“.

Poznámka: Pri vyhľadávaní signálu teplotného senzoru nebudú fungovať žiadne tlačidlá (okrem „CHANNEL“ a „LIGHT“), až kým sa nepodarí príjem signálu alebo nebude manuálne zastavený.

7.2 Teplota a vlhkosť

(1) Vonkajšia teplota --- voľba kanálu

- Stlačením tlačidla „CHANNEL“ (Kanál) (B7) zobrazíte teplotu a vlhkosť z troch kanálov. Postupnosť je nasledujúca:

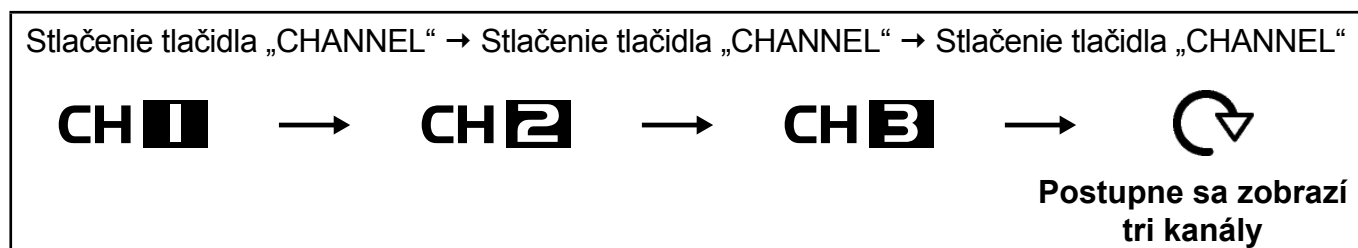

- Pri zobrazení záznamu na KANÁLE 1, 2 alebo 3 môžete podržaním tlačidla „CHANNEL“ (B7) po dobu 3 sekúnd záznam tohto kanála manuálne vymazať a znovu automaticky prijať prenos.

(2) Celcius/Fahrenheit

- Tlačidlom „°C/°F“ (B6) zvolíte vnútornú/vonkajšiu teplotu v režime stupňov Celzia alebo Fahrenheita.
- Pokiaľ je teplota mimo merateľný rozsah, na LCD displeji sa zobrazí LL.L (pod minimálnou teplotou) alebo HH.H (nad maximálnou teplotou).

(3) Funkcie záznamu maximálnej/minimálnej teploty a vnútornej vlhkosti

- Stlačením tlačidla „MAX/MIN“ (B8) zobrazíte maximálnu zaznamenanú vnútornú/vonkajšiu teplotu a vlhkosť. Na displeji sa zobrazí „**MAX**“.
- Opätovným stlačením tlačidla „MAX/MIN“ (B8) zobrazíte minimálnu zaznamenanú vnútornú/vonkajšiu teplotu a vlhkosť. Na displeji sa zobrazí „**MIN**“.



(4) Použitie kábla teplotnej sondy o dĺžke 1,5 m:





- Zapojte zástrčku sondy (D6) do konektora na pravej strane jednotky teplotného senzoru.
- Kovové puzdro umiestnite vonku a jednotku teplotného senzoru nechajte vo vnútri, aby nedošlo k zamrznutiu batérie, keď vonkajšia teplota klesne pod -20 °C .
- Teplotnú sondu vždy používajte na meranie teploty v nasledujúcom teplotnom rozsahu: -50 °C až 0 °C a $+50\text{ °C}$ až $+70\text{ °C}$

8. NASTAVENÍ ČASU A BUDÍKA

8.1 Hodiny riadené rádiom:

- Po vložení batérií a ukončení príjmu prenosu z vonkajšieho teplotného senzoru hlavnou jednotkou hodiny automaticky spustia vyhľadávanie časového signálu DCF. Na LCD displeji bliká ikona riadená rádiom „“ (A9).

 (A9) bliká Znamená to, že sa práve prijíma signál DCF	 (A9) sa zapne Znamená to, že signál bol úspešne prijatý	 (A9) zmizne Znamená to, že príjem signálu sa nevydaril
--	--	---

- Hodiny automaticky vyhľadajú časový signál každý deň v 3.00 a.m., aby bol stále k dispozícii presný čas. Pokiaľ sa príjem nezdarí, vyhľadávanie sa zastaví („“ na LCD displeji zmizne) a zopakuje sa znovu v 4.00, v 5.00 a 6.00.
- Možno manuálne nastaviť, aby hodiny vyhľadali časový signál tým, že podržíte tlačidlo „“ (B6) po dobu 3 sekúnd. Každý príjem trvá asi 5 minút. Ak sa príjem nepodarí, vyhľadávanie sa zastaví („“ na LCD displeji zmizne) a zopakuje sa znovu v ďalšiu celú hodinu. Napríklad pokiaľ sa vyhľadávanie nevydarilo o 8.20, zopakuje sa znovu o 9.00.
- Vyhľadávanie zastavíte podržaním tlačidla „“ (B6) po dobu 3 sekúnd.
- Ak je prístroj v režime letného času, na displeji sa bude zobrazovať „DST“.

Poznámka: Pri vyhľadávaní časového signálu DCF nebudú fungovať žiadne tlačidlá (okrem tlačidla „LIGHT“ (B1)), kým sa nepodarí príjem signálu alebo nebude manuálne zastavený.

8.2 Manuálne nastavenie času:

- Podržte tlačidlo „MODE“ (Režim) (B2) po dobu 3 sekúnd, čím prepnete do režimu nastavenia hodín a kalendára.
- Pomocou tlačidiel „▲“ (B4) a „▼“ (B6) vykonajte nastavenie a stlačením tlačidla „MODE“ (B5) každé nastavenie potvrdíte.
- Postupnosť nastavenia sa zobrazuje nasledovne: časové pásmo, hodiny, minúty, sekundy, rok, mesiac, deň a jazyk dňa v týždni.
- Pre deň v týždni možno vyberať z 8 jazykov, a to: nemčina, francúzština, španielčina, taliančina, holandsčina, dánčina, ruština a angličtina.
- Jazyky a ich skratky pre každý deň v týždni sú uvedené v nasledujúcej tabuľke:

Jazyk	Nedeľa	Pondelok	Utorok	Streda	Štvrtok	Piatok	Sobota
Nemecký, GE	SO	MO	DI	MI	DO	FR	SA
Anglicky, EN	SU	MO	TU	WE	TH	FR	SA
Rusky, RU	BC	NH	BT	CP	HT	NT	CY
Dánsky, DA	SO	MA	TI	ON	TO	FR	LO
Holandsky, NE	ZO	MA	DI	WO	DO	VR	ZA
Taliansky, IT	DO	LU	MA	ME	GI	VE	SA
Španielsky, ES	DO	LU	MA	MI	JU	VI	SA
Francúzsky, FR	DI	LU	MA	ME	JE	VE	SA

- Časová zóna sa používa u krajín, kde je možné prijímať signál DCF, ale ktorých časová zóna sa líši od nemeckého času.
- Ak je čas danej krajiny o 1 hodinu skorší než nemecký čas, je treba zónu nastaviť na +1. Hodiny sa automaticky nastavia na čas, ktorý bude o 1 hodinu skorší než prijímaný časový signál.

Poznámka:

- 1) Sekundy možno nastaviť len na nulu.
- 2) Ak nepovediete žiadne nastavenie, režim nastavenia času sa automaticky ukončí po 15 sekundách.

8.3 Režim zobrazenia 12/24 hodín:

Pomocou tlačidla „12/24“ (B4) môžete prepínať medzi 12-hodinovým a 24-hodinovým režimom.

8.4 Funkcia dvojitého denného budíku:

- Tlačidlom „MODE“ (Režim) (B2) môžete voliť nasledujúce zobrazenie:

Čas → Deň v týždni → Čas budíka (na LCD displeji sa zobrazí „AL“)

- Pokiaľ sa zobrazuje Čas budíka, podržte po dobu 3 sekúnd tlačidlo „MODE“ (B2), čím sa dostanete do nastavenia času tohto budíka. Tlačidlami „▲“ (B4) a „▼“ (B6) nastavte čas budíka a stlačením tlačidla „MODE“ (B2) nastavenie potvrdíte.
- Stlačením tlačidla „ALARM“ (B3) budík zapnete (ON) alebo vypnete (OFF). Pokiaľ je budík zapnutý, na LCD displeji sa zobrazí ikona „🔔“.
- Pokiaľ počas vyzváňania stlačíte tlačidlo „SNOOZE/LIGHT“ (Prispanie/Svetlo) (B1), aktivuje sa budenie s prispaním (na displeji bliká „🔔“). Vyzváňanie sa preruší a začne znovu o 5 minút neskôr. Toto budenie s prispaním možno opakovať maximálne 7krát.
- Budenie s prispaním vypnete stlačením ktoréhokoľvek tlačidla okrem „SNOOZE“.

8.5 Funkcia nastavenia dvojitého času:

- Tlačidlom „MODE“ (Režim) (B2) môžete voliť nasledujúce zobrazenie:

Čas → Deň v týždni → Čas budíka → Dvojitý čas (na displeji sa zobrazí „DT“)

- Pri zobrazení dvojitého času vstúpite do nastavenia dvojitého času podržaním tlačidla „MODE“ (Režim) (B2) po dobu 3 sekúnd. Tlačidlami „▲“ (B4) a „▼“ (B6) nastavíte „hodinu“, stlačením tlačidla „MODE“ (B2) nastavenie potvrdíte a ukončíte.

9. ZOBRAZENIE FÁZE MESIACA

Fáza Mesiaca každého dňa je zobrazená na LCD displeji (A10).

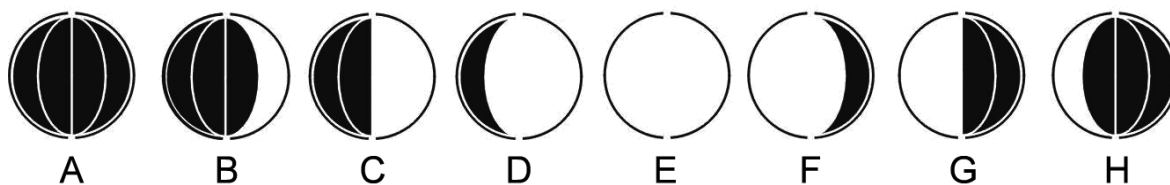

A: Nov

B: Pribúdajúci kosáčik

C: Prvý štvrt'

D: Pribúdajúca posl. štvrt'

E: Spln

F: Ubúdajúca posledná štvrt'

G: Posledná štvrt'

H: Ubúdajúci kosáčik

10. INDIKÁCIA SLABÝCH BATÉRIÍ

Ikona slabej batérie „“ sa zobrazuje u príslušného kanálu a znamená, že jednotka teplotného senzoru tohto kanálu má slabé batérie. Batérie je preto treba vymeniť.

11. PODSVIETENIE

Po stlačení tlačidla „SNOOZE/LIGHT“ (B1) sa na 5 sekúnd zapne podsvietenie.

12. BEZPEČNOSTNÉ OPATRENIE

- Ak prístroj nepracuje správne, stlačte pomocou špendlíka tlačidlo Reset (B5).
- Ak počas 15 sekúnd nevykonáte žiadne nastavenia, všetky režimy nastavenia sa automaticky ukončia.
- Ak vyberiete batérie, informácie uložené v hodinách sa stratia.
- Neumiestňujte hodiny blízko zdrojového rušenia a kovových rámov, napríklad počítačov alebo televízorov.
- Nevystavujte prístroj priamemu slnečnému svitu, vysokej teplote, chladu, vysokej vlhkosti a nepoužívajte ho na miestach, kde je mokro.
- Vonkajší senzor sa nesmie nastavovať a inštalovať pod vodou. Pri nastavovaní ho nevystavujte priamemu slnečnému svitu a dažďu.
- Nikdy prístroj nečistite s použitím materiálov a produktov, ktoré sú agresívne alebo spôsobujú koróziu. Abrázívne čistiace prostriedky môžu poškriabať plastové časti a skorodovať elektronické obvody.
- Ak existuje rozpor medzi predpoveďou miestnej meteorologickej stanice a týmto prístrojom, má prednosť predpoveď miestnej meteorologickej stanice. Výrobca nezodpovedá za nesprávne predpovede počasia z tohto prístroja..

Výrobca si vyhradzuje právo na zmenu technickej špecifikácie výrobku.



VAROVANIE: NEVYSTAVUJTE SPOTREBIČ DAŽĎU ALEBO VLHKOSTI, ABY STE PREDIŠLI VZNIKU POŽIARU ALEBO ÚRAZU ELEKTRICKÝM PRÚDOM. PRED OPRAVOU ALEBO VŽDY, KEĎ SPOTREBIČ NEPOUŽÍVATE, VYPNITE HO ZO ZÁSUVKY V PRÍSTROJI NIESÚ ŽIADNE ČASTI OPRAVITEĽNÉ SPOTREBITEĽOM. VŽDY SA OBRACAJTE NA KVALIFIKOVANÝ AUTORIZOVANÝ SERVIS. SPOTREBIČ JE POD NEBEZPEČNÝM NAPÄTÍM.

Informácie o ochrane životného prostredia

Urobili sme to najlepšie pre zníženie množstva obalov a zaistili sme ich jednoduché rozdelenie na 3 materiály: lepenka, papierová drť a rozťahnutý polyetylén. Tento prístroj obsahuje materiály, ktoré môžu byť po demontáži špecializovanou spoločnosťou recyklované. Dodržujte prosím miestne nariadenia týkajúce sa nakladania s baliacimi materiálmi, vybitými batériami a starým zariadením.

Likvidácia starého elektrozariadenia a použitých batérií a akumulátorov



Tento symbol na výrobku, jeho príslušenstve alebo na jeho obale označuje, že výrobkom nesmie byť nakladané ako s domácim odpadom.

Po skončení životnosti odovzdajte prosím výrobok alebo batériu (ak je priložená) v príslušnom mieste spätného odberu, kde bude vykonaná recyklácia tohto elektrozariadenia a batérií. V Európskej únii a v ostatných európskych krajinách existujú miesta spätného odberu odslúženého elektrozariadenia. Tým, že zaistíte správnu likvidáciu výrobku, môžete predísť možným negatívnym následkom pre

životné prostredie a ľudské zdravie, ktoré sa môže v opačnom prípade prejaviť ako dôsledok nesprávnej manipulácie s týmto výrobkom alebo batériou, alebo akumulátorom. Recyklácia materiálov prispieva k ochrane prírodných zdrojov. Z tohto dôvodu prosím nevyhadzujte odslúžené elektrozariadenie a batérie / akumulátory do domového odpadu.

Informácie o tom, kde je možné vyslúžených elektrozariadení alebo použité batérie alebo akumulátory zadarmo odovzdať, získate u vášho predajcu, na obecnom úrade alebo na webe www.sewa.sk.

Dovozca zariadenia je registrovaný u kolektívneho systému SEWA, a. s. (pre recykláciu elektrozariadení aj batérií a akumulátorov).

Výrobca: Hyundai Corporation, Seoul, Korea

Výhradný dovozca: ETA - Slovakia, spol s r.o., Stará Vajnorská 8, 831 04, Bratislava 3

ES PREHLÁSENIE O ZHODE

Výrobca (splnomocnený zástupca):

ETA a.s., Zelený pruh 95/97, 147 00 Praha 4 – Braník, IČ: 275 44 001,

prehlasuje, že výrobok ďalej popísaný:

Meteorologická stanica s bezdrôtovým prenosom

typ: **Hyundai WS 2266**,

účel použitia je prenos signálu z vysielacieho zariadenia do prijímacieho zariadenia v ČR a krajinách EU, použitá frekvencia: 433 MHz,

je v zhode s ustanoveniami NV č. 426/2000 Sb., ktoré sú v súlade so smernicou R&TTE 1999/5/ES, týkajúcou sa rádiových a telekomunikačných zariadení. a v zhode s ustanoveniami NV č 481/2012 Z. z., ktoré je v súlade so smernicou 2011/65/EÚ o obmedzení používania niektorých nebezpečných látok v elektrických a elektronických zariadeniach.

Pre posúdenie zhody boli použité nasledujúce technické predpisy:

harmonizované normy:

ETSI EN 300 220-1 V2.4.1 (2012-05)
ETSI EN 300 220-2 V2.4.1 (2012-05)
ETSI EN 301 489-3 V1.4.1 (2002-08)
ETSI EN 301 489-1 V1.9.2 (2011-09)
ETSI EN 300 330-1 V1.7.1 (2010-02)
ETSI EN 300 330-2 V1.5.1 (2010-02)
EN 60950-1:2006+A11:2009+A1:2010+A12:2011
EN 62479:2010

Výsledky skúšok sú uvedené v skúšobných protokoloch č. GTSE13070104801, č. GTSE13070104802, č. GTSE13070104803, č. GTSE13070104804 a č. GTSS13070044901, ktoré boli vydané laboratóriou GTS – Global United Technology Services Co., Ltd., P.R. China.

Zhoda bola posúdená postupom podľa prílohy č.3 NV č. 426/2000 Sb.

Prehlasujeme, že výrobok spĺňa základné požiadavky vyššie uvedeného NV, tj. bezpečnosť a ochranu zdravia užívateľa, elektromagnetickú kompatibilitu a efektívne využitie spektra.

Dátum a miesto vydania prehlásenia: 26. 7. 2013, Praha

Pečiatka oprávnenej osoby:

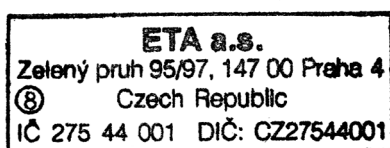

1. WŁAŚCIWOŚCI

1.1 Prognozowanie pogody

- Animacje pogody: Słonecznie, Częściowe zachmurzenie, Zachmurzenie, Deszcz, Śnieg

1.2 Czas

- Zegar sterowany radiowo, z możliwością ustawień ręcznych
- Podwójne ustawienia czasu
- Wybór prezentacji 12/24 godzinnej
- Funkcja alarmu i drzemki
- Kalendarz wieczny do roku 2099
- Wybór spośród 8 języków dla nazwy dnia tygodnia

1.3 Wilgotność

- Zakres pomiaru: 20 ~ 99 %
- Pamięć Max/Min

1.4 Temperatura

- Zakres pomiaru temperatury wewnętrznej: 0 ~ 50 °C [+32 ~ +122 °F]
- Wybór jednostki °C/°F
- Zakres pomiaru temperatury zewnętrznej: -20 ~ 50 °C [-4 ~ +122 °F]
- Pamięć Max/Min [wewnętrzna i zewnętrzna temperatura]

1.5 Bezprzewodowy sensor zewnętrzny

- Wskaźnik wyczerpania baterii zewnętrznego czujnika
- Montaż na ścianie lub możliwość postawienia
- Załączony jeden czujnik bezprzewodowy
- Częstotliwość transmisji 433 MHz RF
- Zasięg transmisji 30 metrów [98 stóp] w terenie otwartym

2. JEDNOSTKA GŁÓWNA

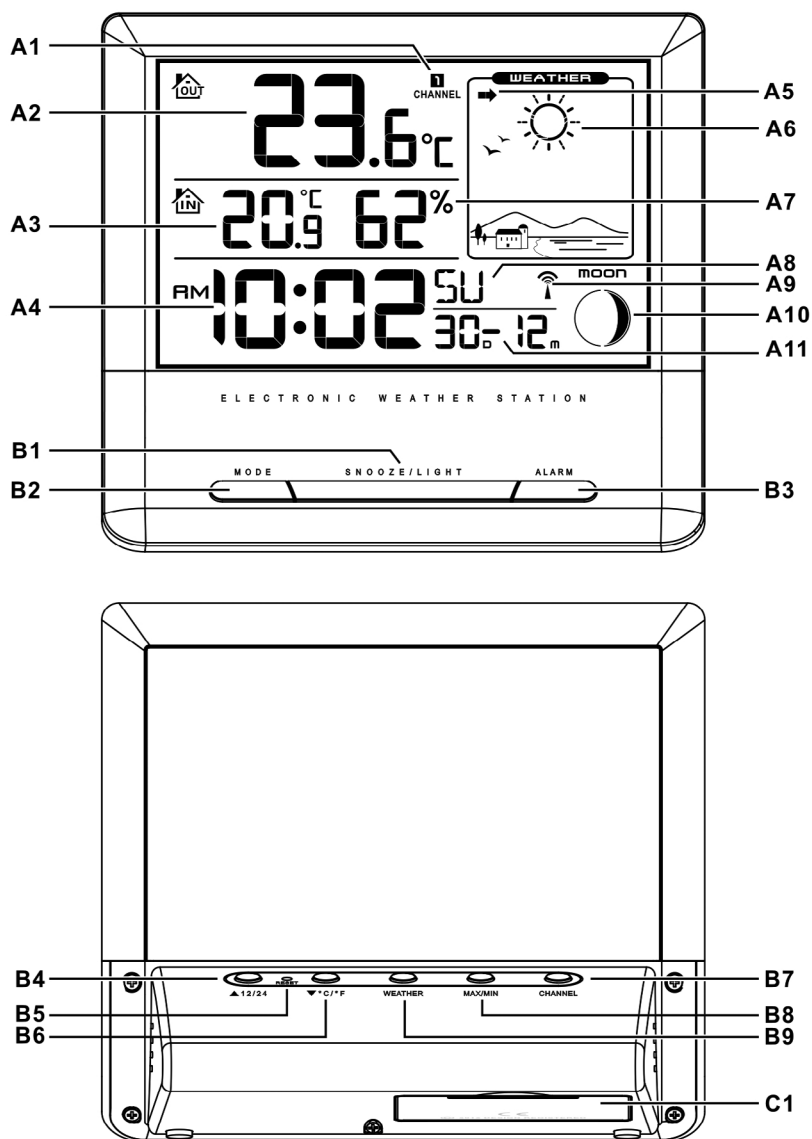

2.1 Część A – LCD

- | | |
|-------------------------------------|-----------------------------|
| A1: Kanał temperatury zewnętrznej | A7: Wilgotność wewnętrzna |
| A2: Temperatura zewnętrzna | A8: Dzień tygodnia |
| A3: Temperatura wewnętrzna | A9: Ikona kontroli radiowej |
| A4: Czas | A10: Faza Księżyca |
| A5: Trend ciśnienia atmosferycznego | A11: Data |
| A6: Prognoza pogody | |

2.2 Część B – Przyciski

- | | |
|-----------------------------|------------------------|
| B1: Przycisk „SNOOZE/LIGHT” | B6: Przycisk „▼ C/F” |
| B2: Przycisk „MODE” | B7: Przycisk „CHANNEL” |
| B3: Przycisk „ALARM” | B8: Przycisk „MAX/MIN” |
| B4: Przycisk „▲ 12/24” | B9: Przycisk „WEATHER” |
| B5: Przycisk „RESET” | |

2.3 Część C – Budowa

- C1: Stojak

3. ZEWNĘTRZNY CZUJNIK TEMPERATURY

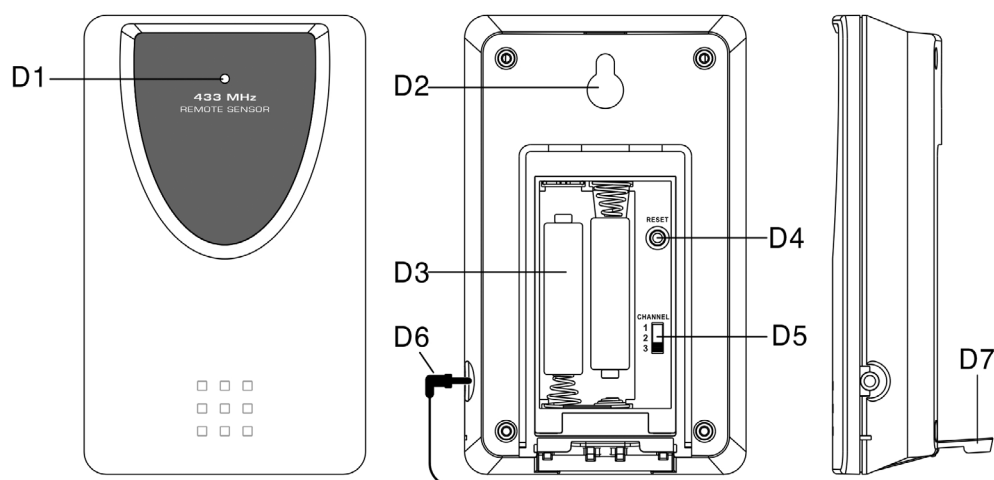

- | | |
|--------------------------------|-------------------------------------|
| D1: Wskaźnik LED transmisji | D5: Przełącznik wyboru kanału |
| D2: Otwór do montażu ściennego | D6: Sonda temperatury i jej gniazdo |
| D3: Komora baterii | D7: Stojak |
| D4: Przycisk „RESET” | |

4. PIERWSZE CZYNNOSCI

4.1 Stacja pogodowa:

- Otworzyć pokrywę komory baterii
- Włożyć 3 baterie AAA zachowując prawidłową biegunowość [oznaczenia „+” i „-”]
- Zamknąć pokrywę komory baterii
- Przy pomocy szpilki wcisnąć przycisk „RESET” [B5] z tyłu obudowy, jednostka główna jest gotowa do pracy

4.2 Zewnętrzny czujnik temperatury

- Komora baterii czujnika temperatury (D3) znajduje się za tylną częścią obudowy
- Włożyć dwie baterie AAA, zwracając uwagę na właściwą biegunowość [„+” i „-”]

5. INSTALACJA/MONTAŻ

5.1 Stacja pogodowa

Stację można ustawić na dowolnej płaskiej powierzchni.

5.2 Zewnętrzny czujnik temperatury

Sensor zdalny należy umieścić na pewnej, płaskiej powierzchni poziomej lub zamontować na ścianie.

UWAGA: Transmisja pomiędzy odbiornikiem i nadajnikiem może odbywać się do odległości 30 m w terenie otwartym. Teren otwarty to przestrzeń, w której na drodze transmisji nie znajdują się przeszkody takie jak ściany, budynki, drzewa, pojazdy, linie wysokiego napięcia etc.

6. FUNKCJA PROGNOZY POGODY

6.1 Działanie

- Po włożeniu baterii lub przytrzymaniu przez 3 sekundy przycisku „WEATHER” (B9) na wyświetlaczu LCD zacznie migać ikona pogody (A6). Przejść do aktualnych warunków pogodowych naciskając przyciski „▲” (B4) lub „▼” (B6). Ponownie nacisnąć przycisk „WEATHER” (B9) by zatwierdzić ustawienia. Prognozy mogą być niedokładne, jeśli wybór nie zostanie dokonany prawidłowo.
- Dane pogodowe należy wprowadzić jak wyżej ponownie w przypadku gdy zmieni się położenie urządzenia (ciśnienie atmosferyczne jest niższe w miejscach wyżej położonych, dlatego zmiana położenia może wpływać na prognozowanie). Stacja pogodowa przedstawi pierwszą prognozę po 6 godzinach od wprowadzenia danych.

6.2 Warunki pogodowe

Urządzenie pokazuje animację jednego z 5 prognozowanych stanów pogodowych.

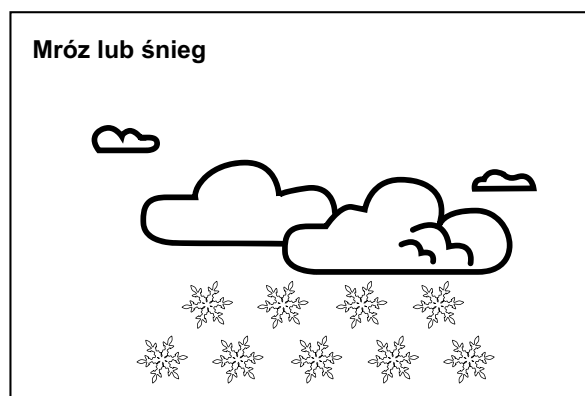
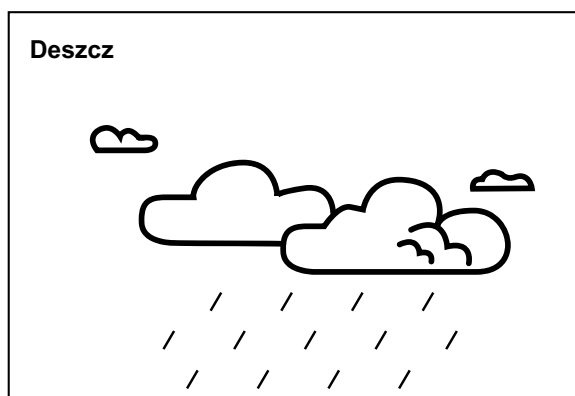
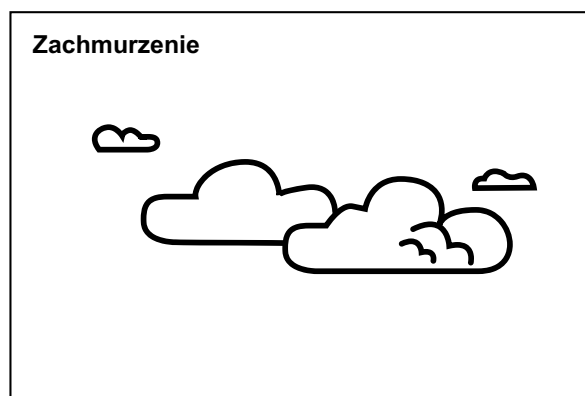
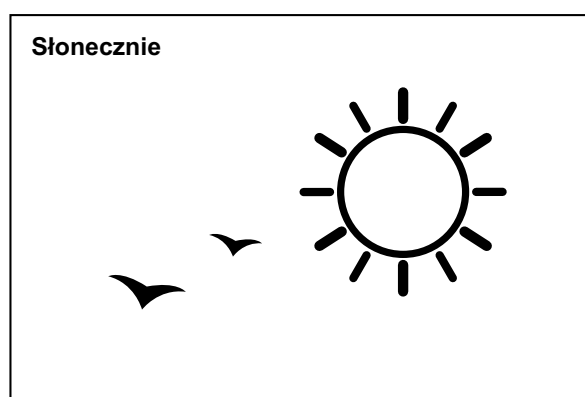



Informacje:

- Obrazek „**Mróz lub śnieg**” pokazuje się, gdy według prognozy ma padać deszcz a równocześnie temperatura (na którymkolwiek czujniku) spada poniżej 0 °C.
- Alarm temperaturowy w postaci ikony: „” pojawia się, gdy temperatura (mierzona na dowolnym kanale) znajduje się w zakresie -2 °C ~ +3 °C.
- Jeśli występują różnice pomiędzy oficjalnymi prognozami pogody a prognozami stacji pogodowej, należy wziąć pod uwagę prognozy oficjalne.

Producent zastrzega sobie brak odpowiedzialności za skutki korzystania z prognozy pogody podawanej przez urządzenie, w tym również te spowodowane błędnymi prognozami.

6.3 Wskaźnik trendu zmian ciśnienia

Wyświetlany na ekranie wskaźnik (A5) pokazuje trendy zmian ciśnienia atmosferycznego.

 Pokazuje, że ciśnienie wzrasta	 Pokazuje, że ciśnienie jest stabilne	 Pokazuje, że ciśnienie spada
--	--	--

7. TERMOMETR

7.1 Procedura przesyłania drogą radiową (RF):

- Główna stacja pogodowa rozpoczyna automatyczne przyjmowanie sygnału radiowego z zewnętrznych czujników, po ustawieniu warunków pogodowych.
- Czujnik temperatury będzie przekazywał dane do głównego urządzenia automatycznie, od razu po włożeniu baterii.
- Aby używać więcej niż jednego czujnika temperatury (max 3), należy wybrać odrębny kanał transmisji (CH1, CH2, CH3) dla każdego z czujników przed włożeniem do niego baterii, tak żeby każdy czujnik przekazywał dane poprzez inny kanał. Przełącznik wyboru kanałów (D5) znajduje się z tyłu czujnika.
- Jeśli główna stacja pogodowa nie rozpoczęła odbierania sygnału z czujnika w ciągu trzech minut po włożeniu baterii (na wyświetlaczu LCD pojawia się „- - . -”), należy nacisnąć i przytrzymać przycisk „Channel” (B7) przez trzy sekundy, aby ręcznie ustawić transmisję. Ikona transmisji RF „” będzie migiała na wyświetlaczu LCD.

Uwaga: Przyciski (z wyjątkiem przycisków „Channel” i „Light (oświetlenie)”) nie będą działać w czasie wyszukiwania sygnału radiowego zewnętrznego czujnika, do momentu gdy skanowanie zakończy się sukcesem lub zostanie przerwane ręcznie.

7.2 Temperatura i wilgotność

(1) Temperatura zewnętrzna --- Wybór kanału

- Nacisnąć przycisk „CHANNEL” (B7) by sprawdzić odczyt temperatury i wilgotności z 3 czujników. Kolejność pojawiania się odczytów jest pokazana poniżej:

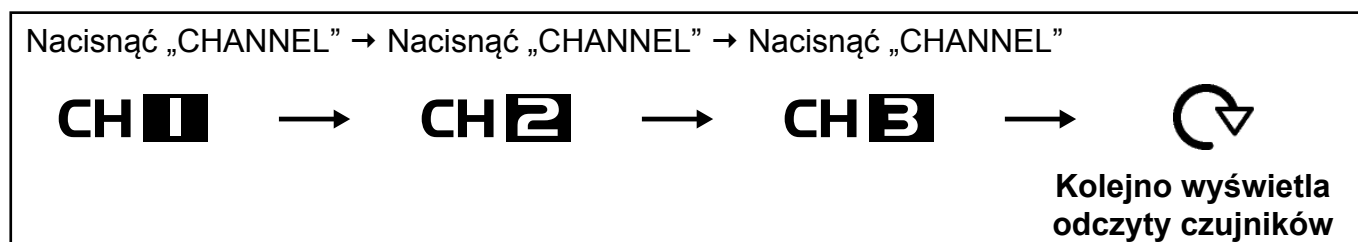

- W czasie oglądania odczytu z kanału 1, 2 lub 3, nacisnąć i przytrzymać przycisk „CHANNEL” (B7) przez 3 sekundy. Urządzenie skasuje zapamiętane dane i automatycznie nawiąże transmisję w celu pobrania nowych.

(2) Celsjusz/Fahrenheit

- Nacisnąć przycisk °C/°F (B6) by wybrać skalę temperatury wewnętrznej lub zewnętrznej.
- Jeśli temperatura znajduje się poza zakresem mierzonym przez urządzenie, na wyświetlaczu pojawią się komunikaty LL.L (poniżej minimalnej) lub HH.H (powyżej maksymalnej).

(3) Maksymalna/Minimalna temperatura i wilgotność wewnętrzna lub zewnętrzna

- Nacisnąć przycisk „MAX/MIN” (B8) by pokazać maksymalną zapamiętaną przez urządzenie temperaturę wewnętrzną/zewnętrzną oraz wewnętrzną wilgotność. Na wyświetlaczu pojawi się komunikat „MAX”.
- Ponownie nacisnąć przycisk „MAX/MIN” (B8) by pokazać minimalną zapamiętaną przez urządzenie temperaturę wewnętrzną/zewnętrzną oraz wewnętrzną wilgotność. Na wyświetlaczu pojawi się komunikat „MIN”.



(4) Korzystanie z sondy przewodowej (1,5 m):





- Włożyć wtyczkę sondy (D6) do złącza typu jack po prawej stronie czujnika temperatury.
- Wyprowadzić końcówkę sondy na zewnątrz, zaś sam czujnik pozostawić w pomieszczeniu, by uniknąć zamrożenia baterii w przypadku występowania temperatur poniżej -20 °C.
- Zawsze korzystać z sondy do mierzenia temperatury, kiedy spodziewany zakres wynosi -50 °C ~ 0 °C lub +50 °C ~ +70 °C

8. USTAWIANIE CZASU I ALARMU

8.1 Zegar sterowany radiowo:

- Po włożeniu baterii i zakończeniu przez jednostkę główną otrzymywania transmisji z czujnika zewnętrznego, zegar automatycznie zaczyna poszukiwać radiowego sygnału czasu DCF. Na wyświetlaczu zacznie migać ikona sterowania radiowego „” (A9).

 (A9) miga Urządzenie wyszukuje sygnał DCF	 (A9) wyświetla się Sygnał został znaleziony	 (A9) zniknęła Sygnał nie został znaleziony
--	--	---

- W celu zachowania dokładności, zegar automatycznie pobiera sygnał radiowy codziennie o 3.00. W przypadku gdy pobieranie sygnału nie uda się (ikona „” znika z wyświetlacza) próby pobrania są powtarzane o 4.00, 5.00, i 6.00.
- Wyszukiwanie sygnału czasu radiowego można ustawić także ręcznie, po naciśnięciu przycisku „” (B6) i przytrzymaniu przez 3 sekundy. Każda próba pobrania czasu trwa około 5 minut. Jeśli się nie powiedzie w tym czasie, poszukiwania kończą się (ikona „” znika z wyświetlacza) i ponownie rozpoczynają o następnej równej godzinie. Na przykład jeśli wyszukiwanie czasu nie powiodło się o 8.20, kolejna próba rozpocznie się o 9.00.
- Wyszukiwanie czasu, można zatrzymać naciskając i przytrzymując przez 3 sekundy przycisk „” (B6).
- Komunikat „DST” na wyświetlaczu oznacza czas letni.

Uwaga: Przyciski (oprócz przycisku „LIGHT” (B1)) w czasie poszukiwania sygnału radiowego nie będą działały. Uaktywnią się po zakończeniu lub ręcznym przerwaniu poszukiwania sygnału.

8.2 Ręczne ustawianie czasu:

- Aby przejść do trybu ustawiania kalendarza i zegara, nacisnąć i przytrzymać przez 3 sekundy przycisk „MODE” (B2).
- Naciskając przyciski „▲” (B4) lub „▼” (B6) ustawić żądane wielkości i naciskać przycisk „MODE” (B2) by zatwierdzać każdorazowy wybór.
- Kolejność ustawień: Strefa czasowa, Godzina, Minuty, Sekundy, Rok, Miesiąc, Dzień, Strefa czasowa, Język nazwy dnia tygodnia.
- Nazwę dnia tygodnia można ustawić w jednym z 8 języków: niemiecki, francuski, hiszpański, włoski, niderlandzki (holenderski), duński, rosyjski lub angielski.
- Spis języków wraz z ich oznaczeniami i symbolami dni tygodnia znajduje się w poniższej tabeli.

Język	Niedziela	Poniedziałek	Wtorek	Środa	Czwartek	Piątek	Sobota
Niemiecki, GE	SO	MO	DI	MI	DO	FR	SA
Angielski, EN	SU	MO	TU	WE	TH	FR	SA
Rosyjski, RU	BC	ПH	BT	CP	ЧT	ПТ	СБ
Duński, DA	SO	MA	TI	ON	TO	FR	LO
Niderlandzki, NE	ZO	MA	DI	WO	DO	VR	ZA
Włoski, IT	DO	LU	MA	ME	GI	VE	SA
Hiszpański, ES	DO	LU	MA	MI	JU	VI	SA
Francuski, FR	DI	LU	MA	ME	JE	VE	SA

- Strefa czasowa jest używana dla krajów, w których można odbierać sygnał DCF i w których strefa jest inna niż w Niemczech.
- Jeśli strefa czasowa w danym kraju jest wcześniejsza niż w Niemczech, należy ustawić strefę na +1. Zegar będzie automatycznie dodawał jedną godzinę do pobranego radiowo sygnału czasu.

Uwaga:

- 1) Sekundy można ustawiać wyłącznie na zero.
- 2) Jeśli przez 15 sekund nie zostaną wykonane żadne ustawienia urządzenie wychodzi z trybu ustawiania czasu.

8.3 Tryb wyświetlania 12/24 godzinny:

Nacisnąć przycisk 12/24 (B4) by wybrać 12 lub 24 godzinny tryb wyświetlania czasu.

8.4 Funkcja alarmu i drzemki:

- Naciskać przycisk „MODE” (B3) by wybrać:

Czas → Dzień tygodnia → Czas alarmu (Na wyświetlaczu pojawia się ikona „AL“)
--

- By wejść w ustawienia alarmu przytrzymać przez trzy sekundy przycisk „MODE” (B2). Naciskając przyciski „▲” (B4) lub „▼” (B6) ustawić czas alarmu. Nacisnąć przycisk „MODE” (B2) by zatwierdzić ustawienia.
- Aby uaktywnić lub dezaktywować ustawiony alarm, nacisnąć przycisk „ALARM” (B3). Jeśli alarm jest włączony, na wyświetlaczu pojawi się ikona „🔔”.
- Kiedy rozlegnie się dźwięk alarmu, nacisnąć przycisk „SNOOZE / LIGHT” (B1) by wejść w tryb drzemki (ikona „🔔” będzie migać na wyświetlaczu). Tryb drzemki potrwa 5 minut, a następnie alarm rozlegnie się ponownie. Drzemkę można przedłużyć maksymalnie 7 razy.
- Aby wyłączyć alarm, nacisnąć dowolny przycisk poza „SNOOZE/LIGHT” (B1).

8.5 Ustawianie funkcji Dual Time:

- Naciskać przycisk „MODE” (B2) by wybrać :

Czas → Dzień tygodnia → Czas Alarmu → Dual Time (Na wyświetlaczu pojawia się ikona „DT“)

- Po wejściu do funkcji Dual Time, przytrzymać przez trzy sekundy przycisk „MODE” (B2) by przejść do funkcji ustawień Dual Time. Naciskając przyciski „▲” (B4) lub „▼” (B6) by ustawić czas, nacisnąć przycisk „MODE” (B2) by zatwierdzić i opuścić tryb ustawień.

9. WYŚWIETLANIE FAZ KSIĘŻYCA

Symbole faz Księżyca pojawiają się codziennie na wyświetlaczu (A10).

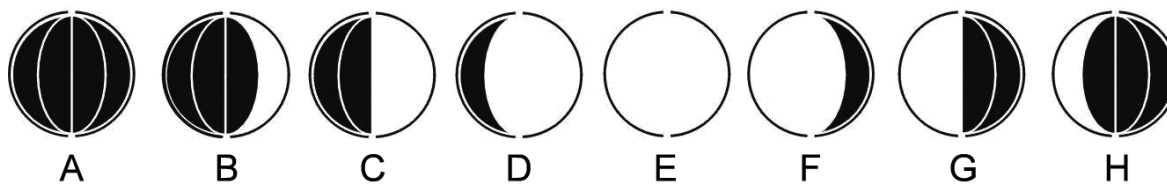

- | | | |
|-----------------------------|-----------------------------|--------------------|
| A: Nów | D: Dąży do pełni | G: Ostatnia kwadra |
| B: Dąży do pierwszej kwadry | E: Pełnia | H: Dąży do nowiu |
| C: Pierwsza kwadra | F: Dąży do ostatniej kwadry | |

10. WSKAŹNIK NISKIEGO POZIOMU BATERII

Ikona niskiego poziomu baterii „” pojawia się przy wskazaniach konkretnego kanału, jeśli w zewnętrznym czujniku baterie wymagają wymiany. Należy to zrobić jak najszybciej.

11. PODŚWIETLENIE

Po naciśnięciu przycisku „SNOOZE/LIGHT” (B1) podświetlenie włączy się na 3 sekundy.

12. OSTRZEŻENIA

- Jeśli urządzenie nie działa poprawnie, należy je zresetować, naciskając przycisk RESET (B5) przy użyciu spinacza lub innego podobnego przedmiotu.
- Jeśli przez 15 sekund nie zostaną wykonane żadne ustawienia, urządzenie wychodzi z trybu ustawiania czasu.
- Zegar resetuje się i traci wprowadzone informacje po wyjęciu baterii z urządzenia.
- Unikać umieszczania urządzenia w pobliżu źródeł promieniowania elektromagnetycznego takich jak komputer czy telewizor.
- Nie wystawiać na bezpośrednie działanie promieni słonecznych, gorąca, zimna i wysokiej wilgotności.
- Zewnętrznego czujnika nie wolno umieszczać lub instalować pod wodą. Wybierać miejsca nie narażone na bezpośrednie oddziaływanie promieni słonecznych oraz deszczu.
- Do czyszczenia nie używać agresywnych środków chemicznych lub ostrych przedmiotów. Może to spowodować porysowanie powierzchni urządzenia i / lub korozję jego wewnętrznych obwodów elektronicznych.
- Jeśli występują różnice pomiędzy oficjalnymi prognozami pogody a prognozami stacji pogodowej, należy wziąć pod uwagę prognozy oficjalne. Producent zastrzega sobie brak odpowiedzialności za skutki korzystania z prognozy pogody podawanej przez urządzenie, w tym również te spowodowane błędnymi prognozami.

Zmiana specyfikacji technicznej produktu zastrzeżona przez producenta.



OSTRZEŻENIE: ABY UNIKNĄĆ NIEBEZPIECZEŃSTWA POŻARU LUB PORAŻENIA PRĄDEM ELEKTRYCZNYM, NIE WOLNO WYSTAWIAĆ SPRZĘTU NA DZIAŁANIE DESZCZU BĄDŹ WILGOCI. URZĄDZENIE ODBIORCZE ZAWSZE WYŁĄCZYĆ Z GNIAZDKA, KIEDY NIE JEST UŻYWANE LUB PRZED NAPRAWĄ.

W URZĄDZENIU NIE MA ŻADNYCH CZĘŚCI, KTÓRE BY MÓGŁ ODBIORCASAMODZIELNIE NAPRAWIAĆ. NAPRAWĘ SPRZĘTU NALEŻY ZLECIĆ ODPOWIEDNIO PRZYGOTOWANEMU SERWISU AUTORYZACYJNEMU. URZĄDZENIE ZNAJDUJE SIĘ POD NIEBEZPIECZNYM NAPIĘCIEM.

Informacje o ochronie środowiska naturalnego

Materiały służące do zapakowania tego urządzenia zostały wykonane z materiałów łatwo rozdzielających się na 3 elementy: tektura, masa papierowa i rozciągnięty polietylen.

Materiały te po demontażu mogą zostać zutyliczowane przez wyspecjalizowaną spółkę.

Prosimy, aby Państwo dotrzymywali miejscowe przepisy dotyczące obchodzenia się z papierami pakowymi, wyładowanymi bateriami i starymi urządzeniami.

Likwidacja zużytego sprzętu elektrycznego/elektronicznego oraz utylizacja baterii i akumulatorów



Ten symbol znajdujący się na produkcie, jego wyposażeniu lub opakowaniu oznacza, że z produktem nie można obchodzić jak z odpadami domowymi.

Kiedy urządzenie lub bateria / akumulator będą nadawały się do wyrzucenia prosimy, aby Państwo przewieźli ten produkt na odpowiednie miejsce zbiorcze, gdzie zostanie przeprowadzona jego utylizacja

Na terenie Unii Europejskiej oraz w innych europejskich krajach znajdują się miejsca zbiórki zużytych urządzeń elektrycznych i elektronicznych oraz baterii i akumulatorów.

Dzięki zapewnieniu właściwej utylizacji produktów mogą Państwo zapobiec możliwym negatywnym skutkom dla środowiska naturalnego i ludzkiego zdrowia. Mogłyby one wystąpić w wypadku nieodpowiedniego postąpienia z odpadami elektronicznymi i elektrycznymi lub zużytymi bateriami i akumulatorami.

Utylizacja materiałów pomaga chronić źródła naturalne. Z tego powodu, prosimy nie wyrzucać starych elektrycznych i elektronicznych urządzeń oraz akumulatorów i baterii razem z odpadami domowymi.

Aby uzyskać więcej informacji o sposobach utylizacji starych urządzeń, należy skontaktować się z władzami lokalnymi, przedsiębiorstwem zajmującym się utylizacją odpadów lub sklepem, w którym został produkt kupiony.

Producent: Hyundai Corporation, Seoul, Korea

Importer: DIGISON Polska sp. z o.o., ul. Krzemieniecka 46, Wrocław 54 613 Poland

1. FEATURES

1.1 Weather Forecast

- Sunny, Slightly Cloudy, Cloudy, Rainy and Snow animation

1.2 Time

- Radio controlled time with Manual Time setting option
- Dual Time setting
- 12/24 hour user selectable
- Daily Snooze Alarm function
- Perpetual Calendar Up to Year 2099
- Day of week in 8 languages user selectable

1.3 Humidity

- Measurable range: 20 ~ 99 %
- Max/Min Memory

1.4 Temperature

- Indoor measurable range: 0 ~ 50 °C [+32 ~ +122 °F]
- Measures °C/°F user selectable
- Outdoor measurable range: -20 ~ 50 °C [-4 ~ +122 °F]
- Max/Min Memory [indoor & outdoor]

1.5 Wireless Outdoor Sensor

- Low-battery indicator for Outdoor Thermo Sensor
- Wall Mount or Table Stand
- One Wireless Thermo Sensor Included
- 433MHz RF transmitting frequency
- 30 meter [98 feet] transmission range in an open area
-

2. MAIN UNIT APPEARANCE

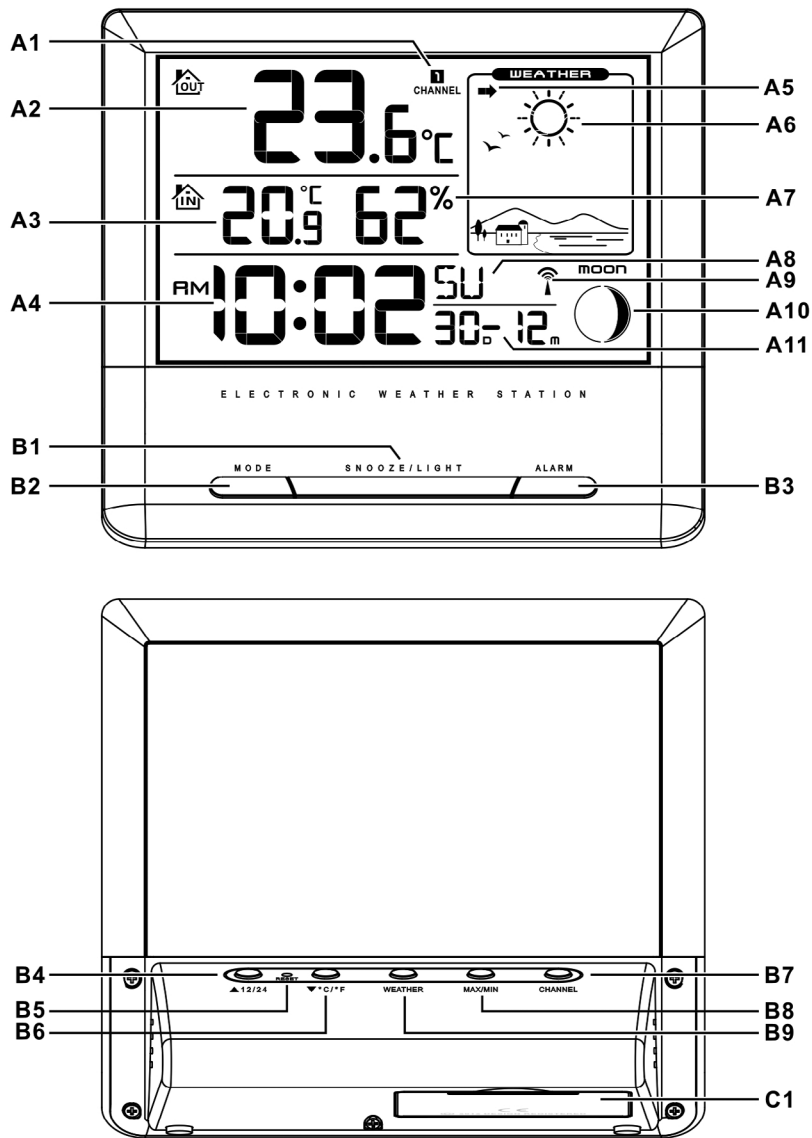

2.1 Part A – LCD

- | | |
|---------------------------------|------------------------|
| A1: Outdoor Temperature Channel | A7: Indoor Humidity |
| A2: Outdoor Temperature | A8: Day Of Week |
| A3: Indoor Temperature | A9: Radio Control Icon |
| A4: Time | A10: Moon Phase |
| A5: Air Pressure Trend | A11: Date |
| A6: Weather Forecast | |

2.2 Part B – Buttons

- | | |
|---------------------------|----------------------|
| B1: “SNOOZE/LIGHT” button | B6: “▼ C/F” button |
| B2: “MODE” button | B7: “CHANNEL” button |
| B3: “ALARM” button | B8: “MAX/MIN” button |
| B4: “▲ 12/24” button | B9: “WEATHER” button |
| B5: “RESET” button | |

2.3 Part C – Structure

- C1: Stand

3. OUTDOOR THERMO SENSOR

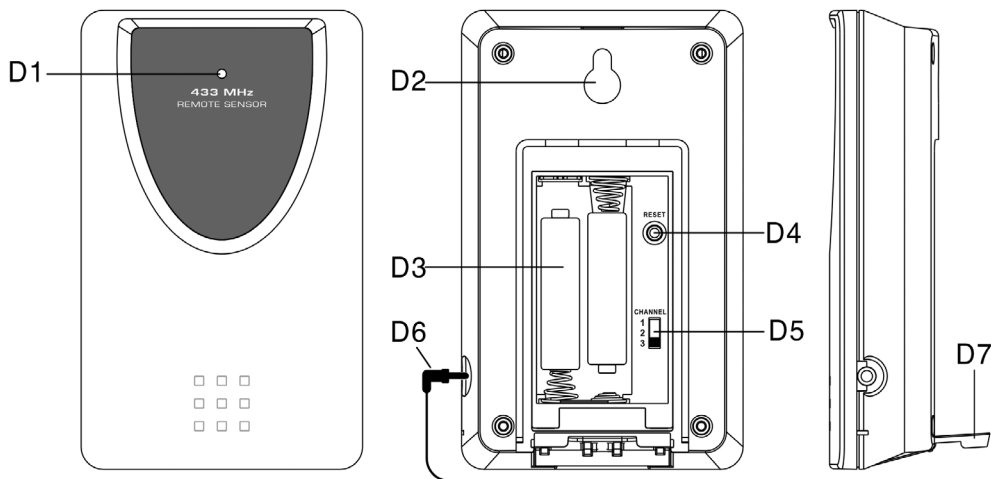

- | | |
|---------------------------------|-----------------------------------|
| D1: Transmission Indication LED | D5: Channel Select Switch |
| D2: Wall Mount Hole | D6: Temperature Probe Plug & Jack |
| D3: Battery Compartment | D7: Stand |
| D4: "RESET" button | |

4. GETTING STARTED

4.1 Main Unit:

- Open main unit battery compartment cover
- Insert 3x AAA batteries observing polarity ["+" and "-" marks]
- Replace main unit battery compartment cover
- Use a pin to press the RESET [B5] button on the rear of the main unit, the main unit is now ready for use

4.2 Outdoor Thermo Sensor

- Batteries compartment (D3) of thermo sensor is locating behind the back cover
- Insert 2x AAA batteries observing polarity ["+" and "-" marks]

5. INSTALLATION

5.1 Main Unit

Placed the main unit can be placed onto any flat surface.

5.2 Outdoor Thermo sensor

The remote sensor should be securely mounted onto a horizontal surface.

Note: Transmissions between receiver and transmitter can reach up to 30 m in open area.
Open Area: there are no interfering obstacles such as buildings, trees, vehicles, high voltage lines, etc.

6. WEATHER FORECAST FUNCTION

6.1 Operation

- After Batteries inserted, OR holding “WEATHER” button (B9) for 3 seconds, weather icon flash (A6) on the LCD. Enter the current weather pressing “▲” (B4) or “▼” (B6) button. Press “WEATHER” (B9) button to confirm the setting. The weather forecast may not be accurate if the current weather entered is not correct.
- The current weather status should be entered again if the altitude of the Main Unit is changed. (Barometric pressure is lower at higher altitude location. Therefore, altitude change will affect the weather forecast). The weather station will start the first forecast at 6 hours later after the current weather status is entered.

6.2 Weather Conditions

There are totally 5 different weather status animations in the weather forecast.

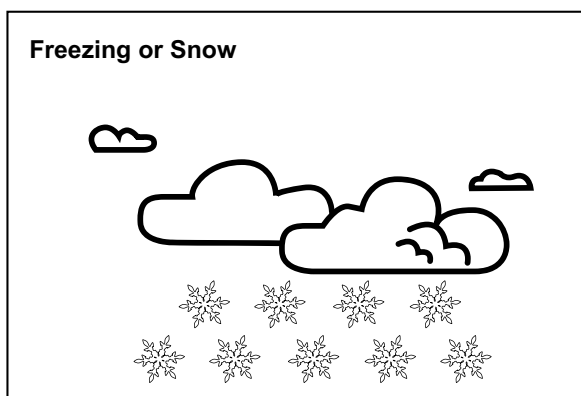
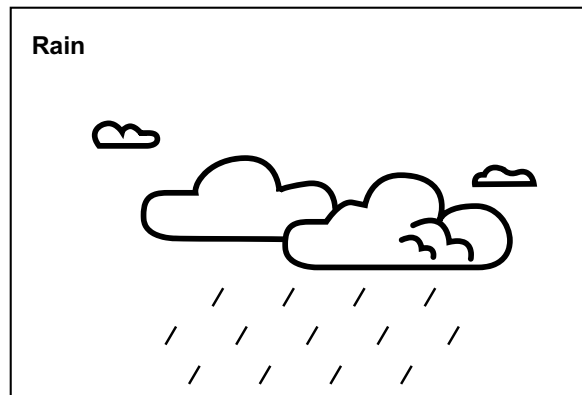
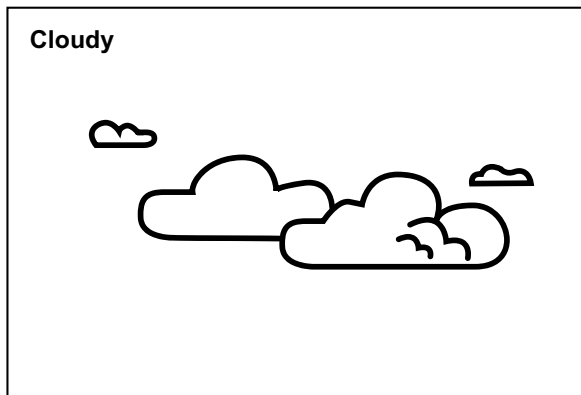
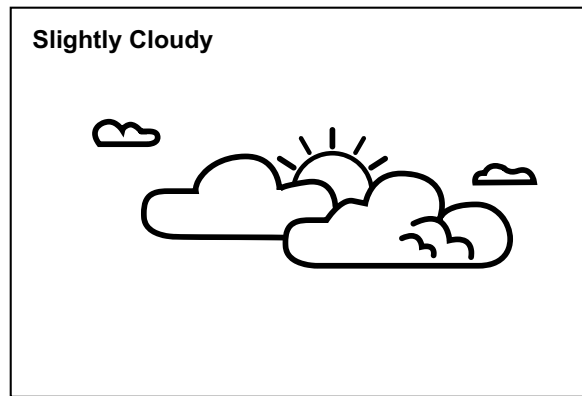
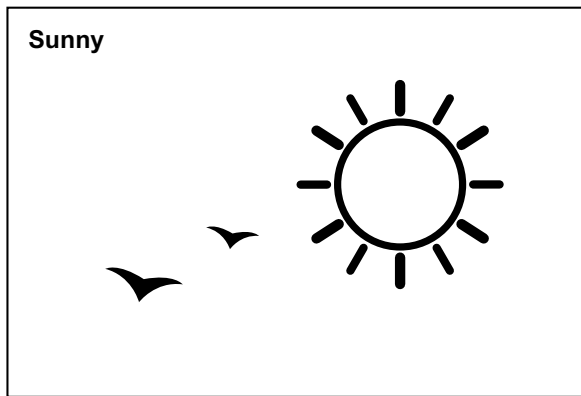



Note:

- “Freezing or snow” is shown if the weather forecast is Rainy and outdoor temperature (any channel) under 0 °C.
- Frost Alert: “❄️” is shown if the outdoor temperature (any channel) is between -2 °C ~ +3 °C.
- If there is any inconsistency of weather forecast between Local Weather Station and this unit, the Local Weather Station’s forecast should prevail. The manufacture will not hold responsible for any trouble that may come up due to wrong forecasting from this unit.

6.3 Barometric Trend Pointer

The trend pointer displayed on the LCD (A8) indicates the trend of the Barometric pressure.

 Indicating the barometric pressure trend is rising	 Indicating the barometric pressure trend is steady	 Indicating the barometric pressure trend is falling
---	---	--

7. THERMOMETER

7.1 RF Transmission Procedure:

- The main unit automatically starts receiving transmission from outdoor thermo sensor for outdoor temperature after weather condition setting.
- The thermo sensor unit will automatically transmit temperature signal to the main unit after batteries inserted.
- For having more than one external transmitter (Maximum3), select the Channel, CH1, CH2 or CH3 to ensure each sensor is transmitting difference channel before inserting batteries. The channel select switch (D5) is at the back of the thermo sensor.
- If main unit failed to receive transmission from outdoor thermo sensor in first 3 minutes after the batteries inserted (“- . -”display on the LCD), hold “Channel” button (B7) for 3 seconds to receive transmission manually. RF icon “” flashes on the LCD.

Note: Buttons (except “Channel”&”Light” buttons) will not function while scanning for thermo sensor’s signal unless they are well received or stopped manually.

7.2 Temperature& Humidity

(1) Outdoor Temperature --- Channel Selection

- Press “CHANNEL” button (B7) to view the 3 Channel’s temperature. The sequence is shown as follow:

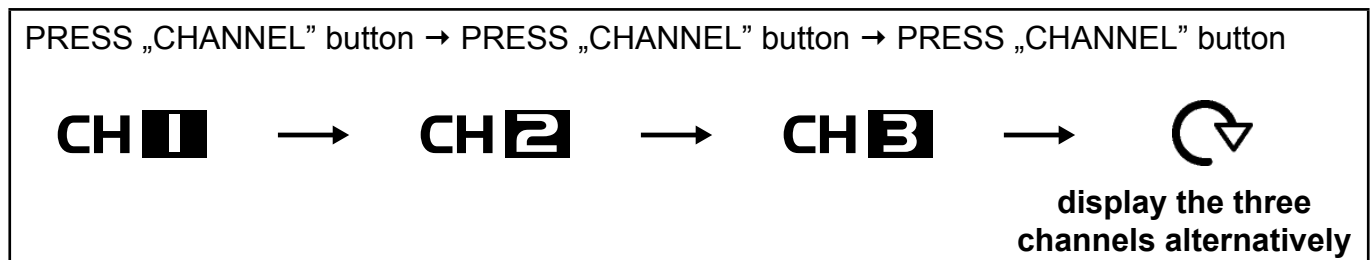

- When viewing the record on CHANNEL 1 or 2, or 3, hold “CHANNEL” button (B7) for 3 seconds to cancel the record on this channel manually, and receive the transmission from channels automatically again.

(2) Celsius / Fahrenheit

- Press “°C/°F” button (B6) to select Indoor/Outdoor Temperature in Celsius mode or Fahrenheit mode.
- If the temperature is out of the measurable range, LL.L (beyond the minimum temperature) or HH.H (beyond the maximum temperature) will be shown on the LCD.

(3) Maximum/Minimum Temperature & Indoor Humidity Recording Function:

- Press “MAX/MIN” button (B8) to show the maximum recorded Indoor Outdoor Temperature and Indoor Humidity. “**max**” is shown on the LCD.
- Press “MAX/MIN” button (B8) again to show the minimum recorded Indoor/Outdoor Temperature and Indoor Humidity. “**min**” is shown on the LCD.



(4) The use of 1.5 m cord Temperature Probe:



- Insert the probe plug (D6) to the jack on the right hand side of the Thermo Sensor Unit.
- Put the cable outside and leave the Thermo Sensor Unit in indoor area to avoid freezing up the battery when the outdoor temperature is below -20 °C.
- Always use the temperature probe to sense the temperature when the temperature is between the following range: -50 °C ~ 0 °C and +50 °C ~ +70 °C

8. TIME AND ALARM SETTING

8.1 Radio Controlled Clock:

- After batteries inserted and main unit finishes receiving the transmissions from outdoor thermo sensor, the clock automatically starts to scan the DCF time signal.
Radio Control Icon “” (A9) flashes on the LCD.

 (A9) flashes, Indicating now is receiving DCF signal	 (A9) turns on, Indicating signal received successfully	 (A9) disappear, Indicating signal reception failed
---	---	---

- The clock automatically scans the time signal at 3.00 a.m. every day to maintain accurate timing. If reception fail, scanning stops (“” on LCD disappear) and repeats again at 4.00 a.m. 5.00 a.m. and 6.00 a.m.
- The clock can be set to scan the time signal manually by holding “▼” button (B6) for 3 seconds. Each reception takes about 5 minutes. If receptions fail, scanning stops. (“” on LCD disappear) and repeats again on next full hour. E.g. scanning failed at 8:20 a.m. It will scan again at 9:00 a.m.
- Stop scanning by holding “▼” button (B6) for 3 seconds.
- “DST” shown on the LCD if it is in Daylight Saving Time Mode

Note: Buttons (except “LIGHT” button (B1)) will not function while scanning for DCF time signal unless they are well received or stopped manually.

8.2 Manual Time Setting:

- Hold “MODE” button (B2) for 3 seconds to enter Clock/Calendar setting mode.
- Press “▲” (B4) or “▼” (B6) button to adjust the setting and press “MODE” button (B2) to confirm each setting.
- The setting sequence is shown as follow: Time zone, Hour, Minute, Second, Year, Month, Day, Time Zone, Day-of-week language.
- 8 languages can be selected in Day-of-week, they are: German, French, Spanish, Italian, Dutch, Denmark, Russian, and English.
- The languages and their selected abbreviations for each day of the week are shown in the following table.

Language	Sunday	Monday	Tuesday	Wednesday	Thursday	Friday	Saturday
German, GE	SO	MO	DI	MI	DO	FR	SA
English, EN	SU	MO	TU	WE	TH	FR	SA
Russian, RU	BC	ПH	BT	CP	ЧT	ПT	CB
Denmark, DA	SO	MA	TI	ON	TO	FR	LO
Dutch, NE	ZO	MA	DI	WO	DO	VR	ZA
Italian, IT	DO	LU	MA	ME	GI	VE	SA
Spanish, ES	DO	LU	MA	MI	JU	VI	SA
French, FR	DI	LU	MA	ME	JE	VE	SA

- The Time zone is used for the countries where can receive the DCF time signal but the time zone is different from the German time.
- When the country time is faster than the German time for 1 hour, the zone should be set to +1. Then the clock will automatically set 1 hour faster from the signal time received.

Note:

- 1) Second adjusted to zero only.
- 2) The Time Setting Mode will automatically exit in 15 seconds without any adjustment.

8.3 12/24 Hour Display mode:

Press “(12/24)” button (B4) to select 12 or 24 hours mode.

8.4 Daily Snooze Alarm Function:

- Press “MODE” button (B2) to select to view :

Time → Weekday → Alarm Time („AL“ Shown on the LCD)

- When viewing the Alarm Time, hold “MODE” button (B2) for 3 seconds to enter Alarm Time setting. Press “▲” (B4) or “▼” (B6) button to adjust the alarm time. Press “MODE” button (B2) to confirm the setting.
- Press “ALARM” button (B3) to switch alarm on or off. If it is on, “🔔” show on the LCD.
- When Alarming, press “SNOOZE/LIGHT” button (B1) to activate the snooze alarm, (“🔔” flash on the LCD). The alarm will snooze for 5 minutes, then it alarms again. This snooze function can be enabled for maximum 7 times.
- Except “Snooze” button, press any buttons to stop the snooze alarm.

8.5 Dual Time Setting Function:

- Press “MODE” button (B4) to select to view:

Time → Weekday → Alarm Time → Dual Time (“DT” shown on the LCD)

- When viewing the Dual Time, hold “MODE” button (B2) for 3 seconds to enter Dual Time setting. Press “▲” (B4) or “▼” (B6) button to adjust the “hour”, press “MODE” button (B2) to confirm and quit the setting.

9. MOON PHASE DISPLAY

The Moon Phase (A10) of each day is shown on the LCD.

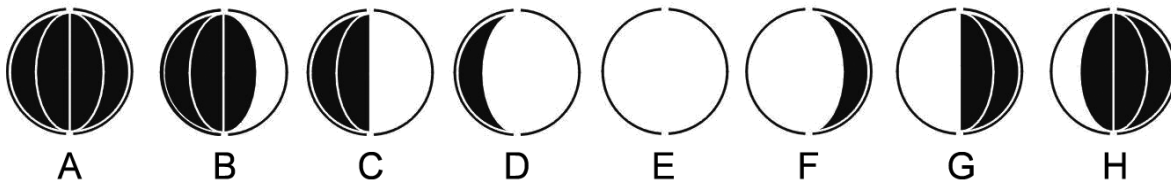

A: New Moon
B: Waxing Crescent
C: First Quarter

D: Waxing Gibbous
E: Full Moon
F: Waning Gibbous

G: Last Quarter
H: Waning Crescent

10. LOW BATTERY INDICATION:

The low battery icon “” will appear at particular channel indicating that thermo sensor unit of the channel is in low battery status. The batteries should be replaced.

11. BACKLIGHT

Press “SNOOZE/LIGHT” button (B1), back light states for 5 seconds.

12. PRECAUTIONS

- Use a pin to press the reset button (B5) if the Unit does not work properly.
- All setting modes will automatically exit in 15 seconds without any adjustment.
- The clock loses its time information when the battery is removed.
- Avoid placing the clock near interference sources/metal frames such as computer or TV sets.
- Do not expose it to direct sunlight, heavy heat, cold, high humidity or wet areas
- The outdoor sensor must not be set up and installed under water. Set it up in away direct sunlight and Rain
- Never clean the device using abrasive or corrosive materials or products. Abrasive cleaning agents may scratch plastic parts and corrode electronic circuits
- If there is any inconsistency of weather forecast between Local Weather Station and this unit, the Local Weather Station’s forecast should prevail. The manufacturer will not take responsible for incorrect forecasting from this unit.

We reserve the right to change technical specifications.



WARNING: Do not use this product near water, in wet areas to avoid fire or injury of electric current. Always turn off the product when you don't use it or before a revision. There aren't any parts in this appliance which are repairable by consumer. Always appeal to a qualified authorized service. The product is under a dangerous tention.

Old electrical appliances, used batteries and accumulators disposal



This symbol appearing on the product, on the product accessories or on the product packing means that the product must not be disposed as household waste. When the product/ battery durability is over, please, deliver the product or battery (if it is enclosed) to the respective collection point, where the electrical appliances or batteries will be recycled. The places, where the used electrical appliances are collected, exist in the European Union and in other European countries as well. By proper disposal of the product you can prevent possible negative impact on environment and human health, which might otherwise occur as a consequence of improper manipulation with the product or battery/ accumulator. Recycling of materials contributes to protection of natural resources. Therefore, please, do not throw the old electrical appliances and batteries/ accumulators in the household waste. Information, where it is possible to leave the old electrical appliances for free, is provided at your local authority, at the store where you have bought the product. Information, where you can leave the batteries and accumulators for free, is provided to you at the store, at your local authority.

CE DECLARATION OF CONFORMITY

The manufacturer (authorised representative):

ETA a.s., Zelený pruh 95/97, 147 00 Praha 4 – Braník,
Company Identification No.: 275 44 001,

hereby declares that the hereinafter described product:

Weather station with wireless data transmission:

Hyundai WS 2266,

Purpose of use: signal transmission from the transmitting device to the receiving device in the Czech Republic and in the EU member states, used frequency: 433 MHz band

is in conformance with the provisions of the GD No. 426/2000 Coll. that is in conformity with the R&TTE Directive 1999/5/EC concerning radio and telecommunication devices and in accordance with the provisions of Government Decree No. 481/2012 Coll., which is in accordance with the Directive 2011/65/EU on the restriction of the use of certain hazardous substances in electrical and electronic equipment

The following technical regulations have been applied in assessing the conformance:

Harmonised standards:

ETSI EN 300 220-1 V2.4.1 (2012-05)
ETSI EN 300 220-2 V2.4.1 (2012-05)
ETSI EN 301 489-3 V1.4.1 (2002-08)
ETSI EN 301 489-1 V1.9.2 (2011-09)
ETSI EN 300 330-1 V1.7.1 (2010-02)
ETSI EN 300 330-2 V1.5.1 (2010-02)
EN 60950-1:2006+A11:2009+A1:2010+A12:2011
EN 62479:2010

The test results are provided in the Test Reports No. GTSE13070104801, No. GTSE13070104802, No. GTSE13070104803, No. GTSE13070104804 and No. GTSS13070044901, issued by the GTS – Global United Technology Services Co., Ltd., P.R.China.

The conformity has been assessed according to the Annex No. 3 to GD No. 426/2000 Coll.

We declare that the product complies with the basic requirements of the above-mentioned GD, i.e. the user safety and health protection, electromagnetic compatibility and effective utilisation of the spectrum.

Declaration issuance date and venue: 26. 7. 2013, Praha

Authorised person's stamp:

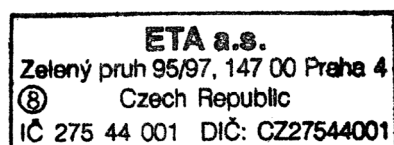

1. JELLEMZŐK

1.1 Időjárás előrejelzés

- Felhős, enyhén felhős, esős, napos, hó

31.2 Idő

- Rádióval vezérelt idő manuális idő beállítási opcióval
- Dual idő beállítás
- 12/24 óra választható
- Napi Szundi Ébresztő funkció
- Naptár 2099-ig
- A hét napjai (8 nyelvből választhat)

1.3 Páratartalom

- Mérési tartomány: 20 ~ 99 %
- Max/Min Memória

1.4 Hőmérséklet

- Beltéri mérési tartomány: 0 ~ 50°C [+32 ~ +122 °F]
- °C/°F választható
- Kültéri mérési tartomány: -20 ~ 50 °C [-4 ~ +122 °F]
- Max/Min Memória [Beltéri & Kültéri]

1.5 Vezeték nélküli kültéri érzékelő

- Kültéri Hő Szenzor , alacsony elemfeszültség jelzővel
- Állvány
- Mellékelve van egy vezeték nélküli Hő Szenzor
- 433 MHz RF átviteli frekvencia
- 30 méter [98 feet] a hatótávolsága nyílt területen

2. FŐEGYSÉG LEÍRÁSA

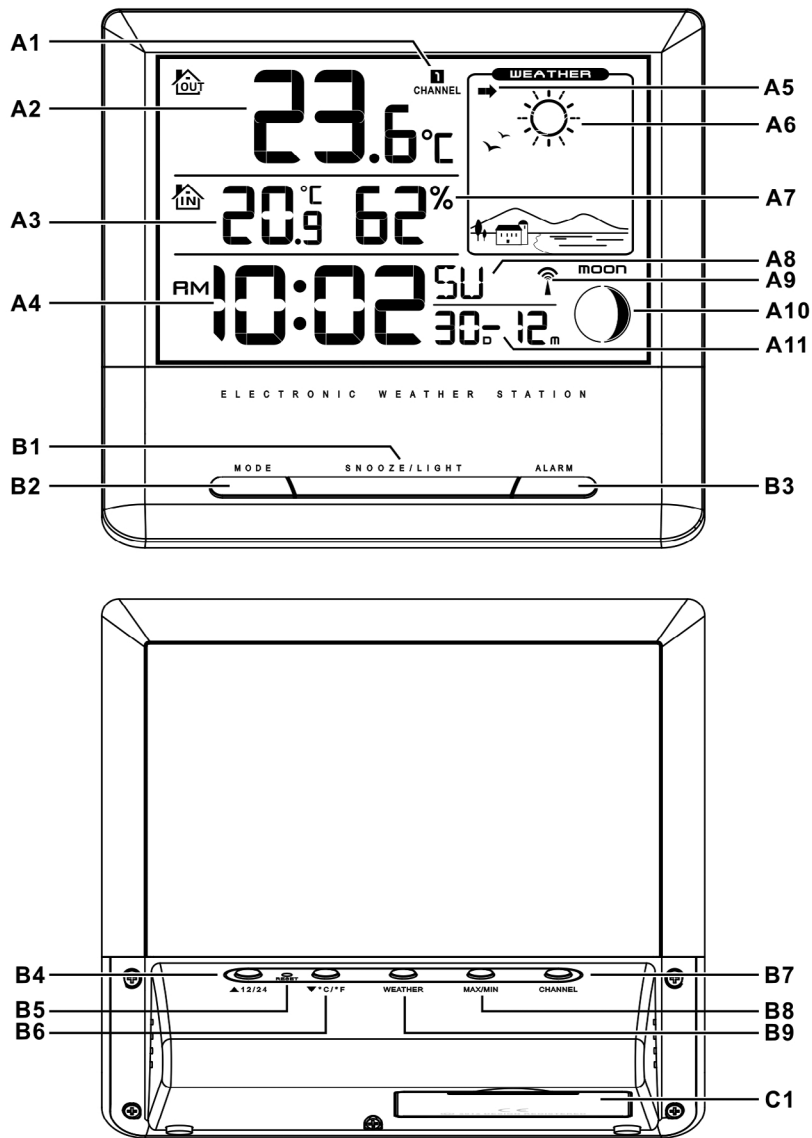

2.1 A részleg: LCD Kijelző

A1: Külső hőmérséklet csatorna
A2: Külső hőmérséklet
A3: Belső hőmérséklet
A4: Idő
A5: Levegő nyomás tendencia
A6: Időjárás előrejelzés

A7: Páratartalom
A8: A hét napja
A9: Rádió kontroll ikonja
A10: Hold fázisa
A11: Dátum

2.2 B részleg: Gombok

B1: „SNOOZE/LIGHT” gomb
B2: „MODE” gomb
B3: „ALARM” gomb
B4: „▲ 12/24” gomb
B5: „RESET” gomb

B6: „▼ C/F” gomb
B7: „CHANNEL” gomb
B8: „MAX/MIN” gomb
B9: „WEATHER” gomb

2.3 C részleg: Szerkezet

C1: Állvány

3. KÜLTÉRI HŐ SZENZOR

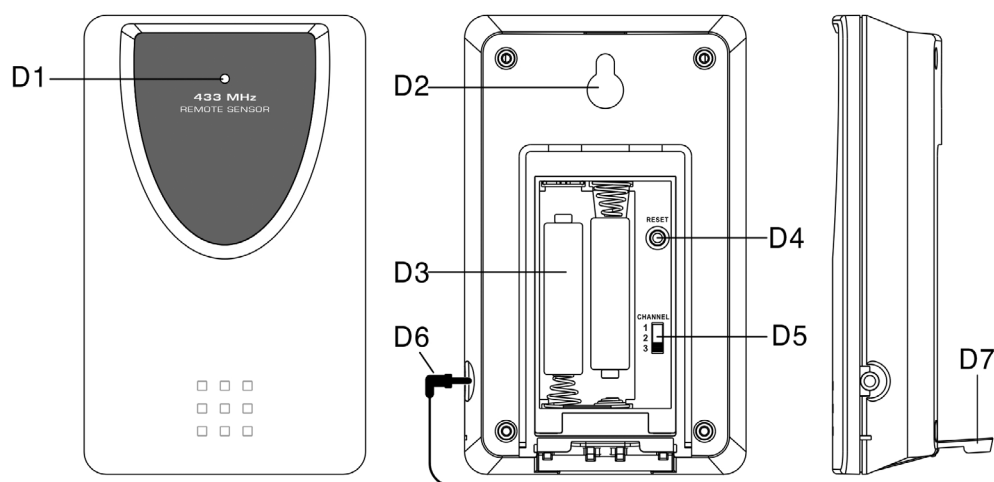

D1: Átviteli LED indikátor

D2: Fali tartó lyuk

D3: Elem tartó

D4: „RESET” gomb

D5: Csatorna választó kapcsolója

D6: Hőmérséklet érzékelő aljzat

D7: Állvány

4. AZ ELSŐ LÉPÉSEK

4.1 Főegység:

- Nyissa ki a főegység elemtartóját
- Tegyen be 3 db AAA elemet, figyeljen a polaritásra [„+” és „-” jelek]
- Tegye vissza az elemtartó fedelét.
- Használjon egy tűt a RESET [B5] gomb megnyomásához, majd a készülék készen áll a használatra.

4.2 Kültéri hő szenzor

- Az elemtartó (D3) a hátsó fedél alatt van elhelyezve
- Tegyen be 2 db AAA elemet, figyeljen a polaritásra [„+” és „-” jelek]

5. TELEPÍTÉS

5.1 Főegység

Helyezze a főegységet egyenes felületre.

5.2 Külső érzékelő

A szenzort biztonságosan kell elhelyezni egy vízszintes felületre.

Megjegyzés: Az átvitelek az adó és a vevő között akár eltérőek is lehetnek 30 méter nyílt területen. Nyílt terület: ne legyenek zavaró akadályok, mint az épületek, fák, járművek, magas feszültségű vezetékek, stb...

6. IDŐJÁRÁS ELŐREJELZÉS FUNKCIÓ

6.1 Működés

- Miután be vannak helyezve az elemek, vagy megnyomva tartja a „WEATHER” gombot (B9) 3 másodpercig, az időjárás ikon (A6) villogni fog a kijelzőn. Állítsa be az aktuális időjárást a „▲” (B4), vagy „▼” (B6) gomb megnyomásával. Nyomja meg a „WEATHER” gombot (B9) a beállítás megerősítéséhez. Az időjárás előrejelzés hibás lehet, ha a beállított aktuális időjárás nem pontos.
- Az aktuális időjárást újra be kell írni, ha a főegység tengerszint feletti magassága megváltozik. Az időjárás állomás 6–8 órával előre fogja jelezni az időjárást, miután pontosan beállította az időjárás előrejelzést.

6.2 Időjárás

Az 5 különböző időjárás helyzet animációja.

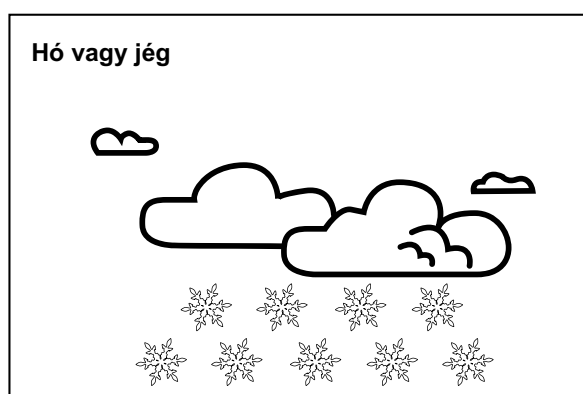
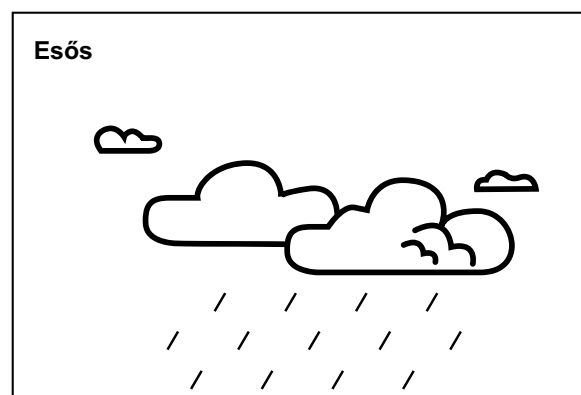
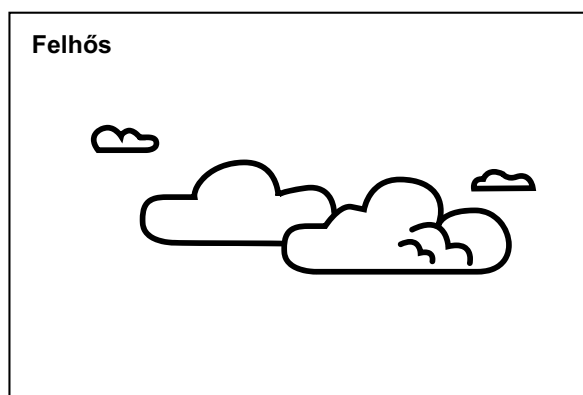
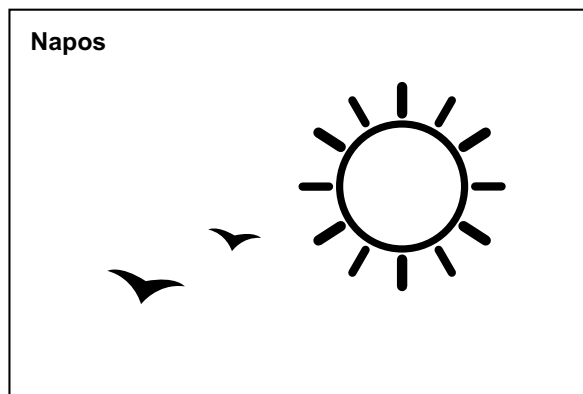



Megjegyzés:

- **Hó** ikon jelenik meg, ha az időjárás esős és a külső hőmérséklet (minden csatornából) $0\text{ }^{\circ}\text{C}$ alatt van.
- **Fagy Riasztás:** „” jelenik meg, ha a külső hőmérséklet (minden csatornából) $-2\text{ }^{\circ}\text{C} \sim 3\text{ }^{\circ}\text{C}$ között van.
- Ha bármilyen ellentmondás van az időjárás előrejelzésben a Helyi meteorológiai állomás és készülék között, a helyi meteorológiai állomás előrejelzése érvényes. A gyártó nem felelős semmilyen problémáért a készülék rossz előrejelzése miatt.

6.3 Barometrikus nyomás tendencia

Az LCD kijelzőn lévő nyíl mutatja a barometrikus nyomás tendenciát.

		
Barometrikus nyomás tendencia felfele mutat	Barometrikus nyomás tendencia nem változik	Barometrikus nyomás tendencia lefele mutat

7. HŐMÉRŐ

7.1 RF átviteli eljárás:

- A főegység automatikusan elkezd kapni a jelet a kültéri hő szenzortól az időjárás beállítása után.
- A kültéri hő szenzor elkezd automatikusan küldeni a jelet miután be vannak téve az elemek.
- Ha egynél több kültéri szenzort szeretne (Maximum3), mielőtt betenné az elemeket válassza ki a csatornát, CH1, CH2, vagy CH3, annak biztosítása érdekében, hogy minden szenzor küldje a jelet a különböző csatornába. A csatorna választó kapcsolója (D5) a hő szenzor hátsó oldalán található.
- Ha a főegység nem kapja a jelet a kültéri hő szenzortól miután be lettek téve az elemek („- - . -” megjelenik a kijelzőn) az első 3 perc alatt, akkor nyomja meg és tartsa lenyomva a „Channel” gombot (B7) legalább 3 másodpercig, hogy az megfogja a jelet manuálisan. A RF ikon „” fog villogni a kijelzőn.

Megjegyzés: A gombok („LIGHT” gombot (B1) kivéve) nem fognak működni a kültéri hő szenzor jel ellenőrzése alatt, amíg a jel nem lesz rendben felvéve, vagy az ellenőrzés manuálisan van megállítva.

7.2 Hőmérséklet és páratartalom

(1) Csatorna kiválasztása

- Nyomja meg a „CHANNEL” gombot (B7) a 3 kültéri csatorna hőmérsékletének megjelenítéséhez. A sorrend pedig a következő:

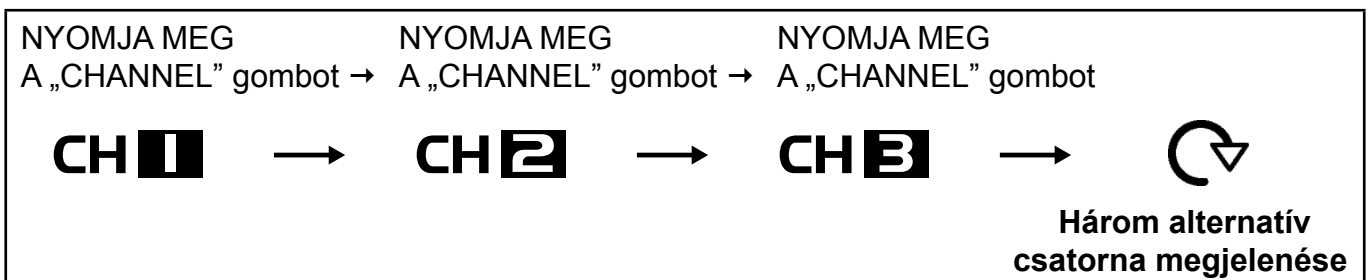

- Amikor megjelenik az érték az 1., 2., vagy 3. csatornán, akkor nyomja meg és tartsa megnyomva a „CHANNEL” gombot (B7) 3 másodpercig, hogy az kitörölje manuálisan az adatokat és újra megkapja a jelet a csatornákból automatikusan.

(2) Celsius / Fahrenheit

- Nyomja meg a „°C/°F” gombot (B6) és válassza ki a beltéri/kültéri hőmérsékletet Celsius, vagy Fahrenheit fokban.
- Ha a hőmérséklet a mérhető tartományon kívül van, az megjelenik az LCD kijelzőn LL.L (túl a minimális hőmérsékleten), vagy HH.H (túl a maximális hőmérsékleten).

(3) Maximum/Minimum hőmérséklet és a beltéri páratartalom felvétel funkció:

- Nyomja meg a „MAX/MIN” gombot (B8), hogy megjelenítse a napi maximális rögzített beltéri/kültéri hőmérséklet és beltéri páratartalmat. „**MAX**” látható az LCD kijelzőn.
- Nyomja meg a „MAX/MIN” gombot (B8) még egyszer, hogy megjelenítse a napi minimális rögzített beltéri/kültéri hőmérséklet és beltéri páratartalmat. „**MIN**” látható az LCD kijelzőn.



(4) Hőmérséklet szonda használata:





- Dugja be a szonda konnektorát (D6) a hő szenzor jobb oldalán lévő aljzatba.
- Húzza ki a szonda kábelét kültérbe és hagyja a hő szenzort bent, hogy az eleme ne fagyjon meg amikor a kültéri hőmérséklet -20 °C alatt van.
- Használja mindig a hőmérséklet szondát, amikor a hőmérséklet $-50\text{ °C} \sim 0\text{ °C}$ és $+50\text{ °C} \sim +70\text{ °C}$ között mozog.

8. IDŐ ÉS RIASZTÁS BEÁLLÍTÁSA

8.1 Rádióval vezérelt óra:

- Miután az elemek be vannak téve és a főegység befejezi a jel átvitelét a kültéri hő szenzorból, az óra automatikusan elkezd keresni a DCF idő jelét. A rádió kontroll ikonja „” (A9) villogni fog az LCD kijelzőn.

 (A9) villog Jelzi, hogy most DCF jelet kap	 (A9) világít Jelzi a sikeres DCF jel fogadását	 (A9) eltűnik Jelzi, hogy a DCF jel átvitele hibás
---	---	--

- Az óra automatikusan ellenőrzi az idő jelet reggel 3,00-kor minden nap a pontos idő fenntartása érdekében. Ha a jel átvitele hibás, az ellenőrzés megáll („” jel eltűnik) és újra fog indulni reggel 4.00-kor, 5.00-kor és 6.00-kor.
- A jel keresését manuálisan is lehet indítani a „” gomb (B6) megnyomásával 3 másodpercig. A jel átvitele körülbelül 5 percig tart. Ha a jel átvitele hibás, az ellenőrzés megáll („” eltűnik) és újra fog indulni a következő teljes órában. Pl. ellenőrzés megállt 8.20-kor, a következő 9.00-kor lesz.
- A jel ellenőrzést meg lehet állítani a „” gomb (B6) 3 másodpercig történő megnyomásával .
- A „DST” az LCD kijelzőn a nyári időszámítási időt jelenti.

Megjegyzés: A gombok („LIGHT” gombot (B1) kivéve) nem fognak működni a DCF jel ellenőrzése alatt, amíg a jel nem lesz rendben felvéve, vagy az ellenőrzés manuálisan van megállítva.

8.2 Manuális idő beállítás:

- Nyomja meg és tartsa megnyomva a „MODE” gombot (B2) 3 másodpercig az Óra/Naptár beállítási módba való belépéshez.
- Nyomja meg a „▲” (B4), vagy „▼” (B6) gombot a beállításhoz, majd nyomja meg a „MODE” gombot (B2) minden beállítás megerősítéséhez.
- A beállítási sorrend pedig a következő: időzóna, óra, perc, másodperc, év, hónap, nap, időzóna, hét napja, nyelv.
- 8 nyelv közül választhat a hét napja beállításánál: német, francia, spanyol, olasz, holland, dán, orosz és angol.
- A kiválasztott nyelvek és azok rövidítéseit mutatja a következő táblázat.

Nyelv	Vasárnap	Hétfő	Kedd	Szerda	Csütörtök	Péntek	Szombat
German, GE	SO	MO	DI	MI	DO	FR	SA
English, EN	SU	MO	TU	WE	TH	FR	SA
Russian, RU	BC	ПH	BT	CP	ЧT	ПТ	СБ
Denmark, DA	SO	MA	TI	ON	TO	FR	LO
Dutch, NE	ZO	MA	DI	WO	DO	VR	ZA
Italian, IT	DO	LU	MA	ME	GI	VE	SA
Spanish, ES	DO	LU	MA	MI	JU	VI	SA
French, FR	DI	LU	MA	ME	JE	VE	SA

- Az Időzóna használható azokban az országokban, ahol elérhető a DCF időjel, de az időzónájuk eltér a német időtől.
- Ha az ország időzónája 1 órával előrébb van a német időnél, akkor állítsa be a +1 zónát. Az óra automatikusan be lesz állítva 1 órával többre, mint a kapott időjel.

Megjegyzés:

- 1) A másodpercet csak nullára lehet állítani.
- 2) Az idő beállítási mód automatikusan kikapcsol 15 másodperc után.

8.3 12/24 idő kijelzés mód:

Nyomja meg a „(12/24)” gombot (B4) a 12, vagy a 24 órás mód kiválasztásához.

8.4 Ébresztés beállítása (Szundi funkcióval):

- Nyomja meg a „MODE” gombot (B2) a következő megjelenítéséhez:

Time → Weekday → Alarm Time („AL” megjelenik a kijelzőn)
--

- Alarm Time – ébresztési idő – megjelenítéséhez, tartsa a „MODE” gombot (B2) 3 másodpercig megnyomva az Alarm Time beállításába való belépéshez. Nyomja meg a „▲” (B4), vagy „▼” (B6) gombot az ébresztési idő beállításához. Nyomja meg a „MODE” gombot (B2) a beállítás megerősítéséhez.
- Nyomja meg az „ALARM” gombot (B3) az ébresztő be/ki kapcsolásához, „🔔” megjelenik a kijelzőn.
- Ébresztés közben, nyomja meg a „SNOOZE/LIGHT” gombot (B1) a szundi funkció aktiválásához, („🔔” villogni fog a kijelzőn). Az ébresztő szundikálni fog 5 percig, utána újra indul. A szundi funkciót maximum 7-szer lehet használni.
- A „Snooze” gomb kivételével, nyomjon meg bármilyen gombot a szundi funkció megállításához.

8.5 Dual idő beállítási funkció:

- Nyomja meg a „MODE” gombot (B2) a következő megjelenítéséért:

Time → Weekday → Alarm Time → Dual Time („DT” megjelenik a kijelzőn)

- Amikor a Dual idő megjelenik, tartsa a „MODE” gombot (B2) 3 másodpercig megnyomva, a Dual idő beállításába történő belépéshez. Nyomja meg a „▲” (B4), vagy „▼” (B6) gombot az óra beállításához, majd nyomja meg a „MODE” gombot (B2) a megerősítéshez és a menüből való kilépéshez.

9. HOLD FÁZIS JELZÉSE

A hold fázisa (A10) minden nap megjelenik a kijelzőn.

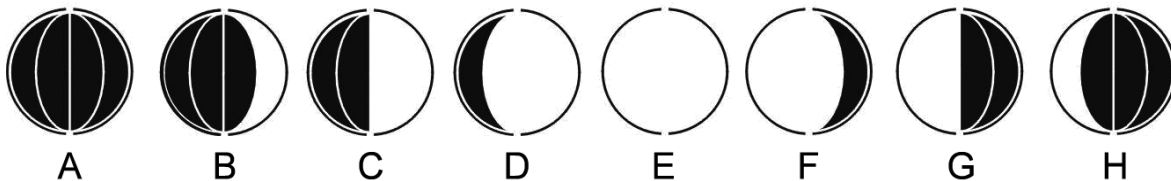

A: Újhold

B: Növekvő hold

C: Első negyed

D: Növekvő hold

E: Telihold

F: Fogyó hold

G: Utolsó negyed

H: Fogyó hold

10. ALACSONY ELEMFESZÜLTÉS JELZÉSE

Amikor az alacsony elemfeszültség ikonja „” megjelenik, az azt jelzi, hogy a hő szenzor elemfeszültsége alacsony. Cserélje ki az elemeket.

11. HÁTTÉRVILÁGÍTÁS

Nyomja meg a „SNOOZE/LIGHT” gombot (B1) és a háttérvilágítás 5 másodpercig világítani fog.

12. ÓVINTÉZKEDÉSEK

- Használjon egy tűt a „reset” gomb megnyomásához, ha a készülék nem működik megfelelően.
- A készülék automatikusan kilép minden menüből ha 15 másodpercig semmi nem történik.
- Az óra elveszíti az idő információját amikor ki van véve az elem.
- Ne tegye a készüléket zavarási források/ fémes keretek, mint pl. számítógép, vagy TV, közelébe.
- Ne tegye ki a készüléket közvetlen napsugárra, magas hőmérsékletre, hidegre, magas páratartalomba, vagy nedves helyekre.
- A kültéri hő szenzort nem szabad elhelyezni víz alatt. Ne tegye ki azt közvetlen napsugárra és esőre.
- Soha ne tisztítsa a készüléket karcoló, vagy maró hatású anyagokkal, vagy termékekkel. Ezek a szerek megkarcolhatják a műanyag alkatrészeket, valamint az elektronikus áramkörökben korróziót okozhatnak.
- Ha bármilyen ellentmondás van az időjárás előrejelzésben a Helyi meteorológiai állomás és a készülék között, akkor a helyi meteorológiai állomás előrejelzése érvényes. A gyártó nem felelős semmilyen problémáért a készülék rossz előrejelzése miatt.

A gyártó fenntartja a termék műszaki specifikációinak módosítását.



FIGYELEM: TŰZ VAGY ÁRAMÜTÉS ELKERÜLÉSE ÉRDEKÉBEN NE TEGYE KI A KÉSZÜLÉKET ESŐ VAGY NEDVESSÉG HATÁSÁNAK. HASZNÁLATON KÍVÜL VAGY JAVÍTÁS ELŐTT MINDIG HÚZZA KI A KÉSZÜLÉKET AZ ELEKTROMOS HÁLÓZATBÓL. A KÉSZÜLÉK NEM TARTALMAZ A FELHASZNÁLÓ ÁLTAL JAVÍTHATÓ ALKATRÉSZEKET. MINDIG FORDULJON SZAKSZERVIZHEZ. A KÉSZÜLÉK VESZÉLYES FESZÜLTÉG ALATT VAN.

Környezetvédelmi információk

Megtettünk lehető legjobbat a csomagolóanyagok mennyiségének csökkentése érdekében: lehetővé tettük azok egyszerű szétválasztását 3 anyagra: kartonpapír, papírzúzalék és olvasztott polipropilén. A készülék olyan anyagokat tartalmaz, amelyek szétszerelés után speciális üzemekben újrahasznosíthatók. Kérjük, tartsa be a csomagolóanyagok, kimerült elemek és régi berendezések kezelésére vonatkozó helyi előírásokat.

Használt elektromos berendezések, elemek és akkumulátorok megsemmisítése



Ez a jel a készüléken, annak tartozékain vagy csomagolásán azt jelöli, hogy ezt a terméket nem szabad a többi háztartási hulladékkal azonos módon kezelni. Élettartamának letelte után a terméket vagy az elemet (amennyiben tartalmaz) adja le az illetékes hulladékgyűjtő helyen, ahol az elektromos berendezést és elemet újrahasznosítják. Az Európai Unióban és a többi európai államban vannak gyűjtőhelyek a kiszolgált elektromos berendezések számára. A termék megfelelő módon történő megsemmisítésével nagyban hozzájárul a nem megfelelő

hulladékkezelés által a környezetet és az emberi egészséget veszélyeztető kockázatok megelőzéséhez. Az anyagok újrafeldolgozásával megőrizhetők természeti erőforrásaink. Ezért kérjük, ne dobja a kiszolgált elektromos berendezést és elemet/akkumulátort a háztartási hulladék közé. A kiszolgált elektromos berendezések ingyenes elhelyezésére vonatkozó információkért forduljon eladójához, a községi hivatalhoz. A használt elemek és akkumulátorok ingyenes elhelyezésére vonatkozó információkat szintén az eladójától, a községi hivaltaltól.

Gyártja: Hyundai Corporation, Seoul, Korea

Poznámky / Notatka / Notes / Megjegyzés:

ZÁRUČNÍ PODMÍNKY

Na výrobek uvedený v tomto záručním listu je poskytována záruka po dobu dvacet čtyři měsíců od data prodeje spotřebiteli.

Záruka se vztahuje na poruchy a závady, které v průběhu záruční doby vznikly chybou výroby nebo vadou použitých materiálů.

Výrobek je možno reklamovat u prodejce, který výrobek prodal spotřebiteli nebo v autorizovaném servisu.

Při reklamaci je nutné předložit: reklamovaný výrobek, originální nákupní doklad, ve kterém je zřetelně uveden typ výrobku a jeho datum prodeje spotřebiteli, případně tento řádně vyplněný záruční list.

Záruka platí pouze tehdy, je-li výrobek používán podle návodu k obsluze a připojen na správné síťové napětí.

Spotřebitel ztrácí nárok na záruční opravu nebo bezplatný servis v případě:

- zásahu do přístroje neoprávněnou osobou.
- nesprávné nebo neodborné montáže výrobku.
- poškození přístroje vlivem živelné pohromy.
- používání výrobku pro jiné účely, než je obvyklé.
- používání výrobku k profesionální či jiné výtěžné činnosti.
- používání výrobku s jiným než doporučeným příslušenstvím.
- nesprávné údržby výrobku.
- nepravidłelného čištění výrobků zejména v případě, kdy je závada způsobena zbytky potravin, vlasů, domovního prachu nebo jiných nečistot.
- vystavení výrobku nepříznivému vnějšímu vlivu, zejména vniknutím cizích předmětů nebo tekutin (včetně elektrolytu z baterií) dovnitř.
- mechanického poškození výrobku způsobeného nesprávným používáním výrobku nebo jeho pádem.

Pokud zboží při uplatňování vady ze strany spotřebitele bude zasíláno poštou nebo přepravní službou, musí být zabaleno v obalu vhodném pro přepravu tak, aby se zabránilo poškození výrobku přepravou.

Aktuální seznam servisních středisek naleznete na: www.hyundai-electronics.cz

Případně další dotazy zasílejte na info@hyundai-electronics.cz

Veškeré náležitosti uvedené v tomto záručním listu platí pouze pro výrobky nakoupené a reklamované na území České Republiky.

Typ výrobku: **WS 2266**

Datum prodeje:

Výrobní číslo:

Razítko a podpis prodávajícího:

ZÁRUČNÝ LIST**ZÁRUČNÉ PODMIENKY**

Na výrobok uvedený v tomto záručnom liste je poskytovaná záruka na dobu dvadsať štyri mesiacov od dátumu predaja spotrebiteľovi.

Záruka sa vzťahuje na poruchy a chyby, ktoré v priebehu záručnej doby vznikli chybou výroby alebo chybou použitých materiálov.

Výrobok je možné reklamovať u predajcu, ktorý výrobok predal spotrebiteľovi alebo v autorizovanom servise.

Pri reklamácií je nutné predložiť: reklamovaný výrobok, originálny nákupný doklad, v ktorom je zreteľne uvedený typ výrobku a jeho dátum predaja spotrebiteľovi prípadne tento riadne vyplnený záručný list.

Záruka platí iba vtedy, ak je výrobok používaný podľa návodu na obsluhu a pripojený na správne sieťové napätie.

Spotrebiteľ stráca nárok na záručnú opravu alebo bezplatný servis najmä v prípade:

- zásahu do prístroja neoprávnenou osobou.
- nesprávnej alebo neodbornej montáže výrobku.
- poškodenia prístroja vplyvom živeľnej pohromy.
- používania výrobku pre účely pre ktoré nie je určený.
- používania výrobku na profesionálne či iné zárobkové činnosti.
- používania výrobku s iným než doporučeným príslušenstvom.
- nesprávnej údržby výrobku.
- nepravidelného čistenia výrobku najmä v prípade, kedy je porucha spôsobená zvyškami potravín, vlasov, domového prachu alebo iných nečistôt.
- vystavenia výrobku nepriaznivému vonkajšiemu vplyvu, najmä vniknutím cudzích predmetov alebo tekutín (vrátane elektrolytu z batérií) dovnútra.
- mechanického poškodenia výrobku spôsobeného nesprávnym používaním výrobku alebo jeho pádom.

Pokiaľ výrobok pri uplatňovaní poruchy zo strany spotrebiteľa bude zasielaný poštou alebo prepravnou službou, musí byť zabalený v obale vhodnom pre prepravu tak, aby sa zabránilo poškodeniu výrobku prepravou.

Aktuálny zoznam servisných stredísk nájdete na: www.hyundai-electronics.cz

Prípadné ďalšie dotazy zasielajte info@hyundai-electronics.cz

Všetky náležitosti uvedené v tomto záručnom liste platia len pre výrobky nakúpené a reklamované na území Slovenskej Republiky.

Typ prístroja: **WS 2266**

Dátum predaja:

Výrobné číslo:

Pečiatka a podpis predajca:

WARUNKI GWARANCJI

- 1) Niniejsza gwarancja dotyczy produktów produkowanych pod marką HYUNDAI, zakupionych w sklepach na terytorium Rzeczypospolitej Polskiej.
- 2) Okres gwarancji wynosi 24 miesiące od daty zakupu produktu.
- 3) Naprawy gwarancyjne odbywają się na koszt Gwaranta we wskazanym przez Gwaranta Autoryzowanym Zakładzie Serwisowym.
- 4) Gwarancją objęte są wady produktu spowodowane wadliwymi częściami i/lub defektami produkcyjnymi.
- 5) Gwarancja obowiązuje pod warunkiem dostarczenia do Autoryzowanego Zakładu Serwisowego urządzenia w kompletnym opakowaniu albo w opakowaniu gwarantującym bezpieczny transport wraz z kompletem akcesoriów oraz z poprawnie i czytelnie wypełnioną kartą gwarancyjną i dowodem zakupu (paragon, faktura VAT, etc.).
- 6) Autoryzowany Zakład Serwisowy może odmówić naprawy gwarancyjnej jeśli Karta Gwarancyjna nosić będzie widoczne ślady przeróbek, jeżeli numery produktów okażą się inne niż wpisane w karcie gwarancyjnej a także jeśli numer dokumentu zakupu oraz data zakupu na dokumencie różnią się z danymi na Karcie Gwarancyjnej.
- 7) Usterki ujawnione w okresie gwarancji będą usunięte przez Autoryzowany Zakład Serwisowy w terminie 14 dni roboczych od daty przyjęcia produktu do naprawy przez zakład serwisowy, termin ten może być przedłużony do 21 dni roboczych w przypadku konieczności sprowadzenia części zamiennych z zagranicy .
- 8) Gwarancją nie są objęte:
 - wadliwe działanie lub uszkodzenie spowodowane niewłaściwym użytkowaniem (np. znaczące zabrudzenie urządzenia, zarówno wewnątrz jak i na zewnątrz, zalanie płynami itp.) lub użytkowanie niezgodne z instrukcją obsługi i przepisami bezpieczeństwa
 - zużycie towaru przekraczające zakres zwykłego użytkowania przez indywidualnego odbiorcę końcowego (zwłaszcza jeżeli był wykorzystywany do profesjonalnej lub innej czynności zarobkowej)
 - uszkodzenia spowodowane czynnikami zewnętrznymi (w tym: wyładowaniami atmosferycznymi, przepięciami sieci elektrycznej, środkami chemicznymi, czynnikami termicznymi) i działaniem osób trzecich
 - uszkodzenia powstałe w wyniku podłączenia urządzenia do niewłaściwej instalacji współpracującej z produktem
 - uszkodzenia powstałe w wyniku zalania wodą, użycia nieodpowiednich baterii (np. ładowanych powtórnie baterii nie będących akumulatorami)
 - produkty nie posiadające wypełnionej przez Sprzedawcę Karty Gwarancyjnej
 - produkty z naruszoną plombą gwarancyjną lub wyraźnymi oznakami ingerencji przez osoby trzecie (nie będące Autoryzowanym Zakładem Serwisowym lub nie działające w jego imieniu i nie będące przez niego upoważnionymi)
 - kable przyłączeniowe, piloty zdalnego sterowania, słuchawki, baterie
 - uszkodzenia powstałe wskutek niewłaściwej konserwacji urządzenia
 - uszkodzenia powstałe w wyniku zdarzeń losowych (np. powódź, pożar, klęski żywiołowe, wojna, zamieszki, inne nieprzewidziane okoliczności)
 - czynności związane ze zwykłą eksploatacją urządzenia (np. wymiana baterii)
 - zapisane na urządzeniu dane w formie elektronicznej (w szczególności Gwarant zastrzega sobie prawo do sformatowania nośników danych zawartych w urządzeniu, co może skutkować utratą danych na nich zapisanych)
 - **uszkodzenia (powodujące np. brak odpowiedzi urządzenia lub jego nie włączanie się) powstałe wskutek wgrania nieautoryzowanego oprogramowania.**
- 9) Jeżeli Autoryzowany Zakład Serwisowy stwierdzi, iż przyczyną awarii urządzenia są przypadki wymienione w pkt. 8 lub nie stwierdzi żadnego uszkodzenia, koszty serwisu oraz całkowite koszty transportu urządzenia pokrywa nabywca.

- 10) W wypadku wystąpienia wypadków wymienionych w pkt. 8 Autoryzowany Zakład Serwisowy wyceni naprawę urządzenia i na życzenie klienta może dokonać naprawy odpłatnej. Uszkodzenia urządzenia powstałe w wyniku wypadków opisanych w pkt. 8 powodują utratę gwarancji.
- 11) Wszelkie wadliwe produkty lub ich części, które zostały w ramach naprawy gwarancyjnej wymienione na nowe, stają się własnością Gwaranta.
- 12) W wypadku gdy naprawa urządzenia jest niemożliwa lub spowodowałaby przekroczenie terminów określonych w pkt. 7 a także kiedy naprawa wiązałaby się z poniesieniem przez Gwaranta kosztów niewspółmiernych do wartości urządzenia Gwarant może wymienić Klientowi urządzenie na nowe o takich samych lub wyższych parametrach.
W razie niedostarczenia urządzenia w komplecie Gwarant może wymienić jedynie zwrócone części urządzenia lub dokonać zwrotu zapłaconej ceny jednak wówczas jest upoważniony do odjęcia kosztu części zużytych lub nie dostarczonych przez użytkownika (np. baterii, słuchawek, zasilacza) wraz z reklamowanym urządzeniem.
- 13) Okres gwarancji przedłuża się o czas przebywania urządzenia w Autoryzowanym Zakładzie Serwisowym.
- 14) W wypadku utraty karty gwarancyjnej nie wydaje się jej duplikatu.
- 15) Producent może uchylić się od dotrzymania terminowości usługi gwarancyjnej gdy zaistnieją zakłócenia w działalności firmy spowodowane nieprzewidywalnymi okolicznościami (tj. niepokoje społeczne, klęski żywiołowe, ograniczenia importowe itp).
- 16) Gwarancja nie wyklucza, nie ogranicza ani nie zawiesza praw konsumenta wynikających z niezgodności towaru z umową sprzedaży.
- 17) W sprawach nieuregulowanych niniejszymi warunkami mają zastosowanie przepisy Kodeksu Cywilnego.

Uszkodzenie wyposażenia nie jest automatycznie powodem dla bezpłatnej wymiany kompletnego urządzenia. Jeżeli reklamujesz słuchawki, pilota, kable przyłączeniowe lub inne akcesoria NIE PRZYSYŁAJ całego urządzenia. Skontaktuj się ze sprzedawcą lub producentem w celu uzgodnienia sposobu przeprowadzenia procedury reklamacyjnej bez konieczności przesyłania całego kompletu do serwisu.

Kontakt w sprawach serwisowych: Digison Polska Sp. z o.o., Tel. (071) 3577027, Fax. (071) 7234552, internet: <http://www.digison.pl/sonline/>, e-mail: serwis@digison.pl

Nazwa: WS 2266	Pieczeńć i podpis sprzedawcy:
Data sprzedaży:	
Numer serii:	
1. Data Przyjęcia/Nr Naprawy/ Pieczeńć i Podpis Serwisanta:	2. Data Przyjęcia/Nr Naprawy/ Pieczeńć i Podpis Serwisanta:
3. Data Przyjęcia/Nr Naprawy/ Pieczeńć i Podpis Serwisanta:	4. Data Przyjęcia/Nr Naprawy/ Pieczeńć i Podpis Serwisanta:

Vážený zákazníku,

Zakoupil jste si produkt na který se vztahuje možnost získat prodlouženou 40 ti měsíční záruku (**HYUNDAI ZÁRUKA 40 měsíců**).

Věnujte prosím pozornost níže uvedeným pokynům:

Službu **HYUNDAI ZÁRUKA 40 měsíců** poskytuje společnost HP TRONIC Zlín, se sídlem Zlín, Prštné – Kútiky 637, PSČ 760 01, IČ: 49973053 (dále jen HP TRONIC), nad rámec zákonné záruky, v období od 25. do 40. měsíce od zakoupení zboží u prodejce. **HYUNDAI ZÁRUKA 40 měsíců** končí bez dalšího uplynutím lhůty, tedy posledním dnem 40. měsíce následujícího po uzavření kupní smlouvy.

- **Nárok na tuto službu nevzniká automaticky po zakoupení zboží, ale je podmíněno aktivací této služby zákazníkem na webových stránkách www.hyundai-electronics.cz, v sekci ZÁRUKA.**
- Aktivaci služby **HYUNDAI ZÁRUKA 40 měsíců** provede zákazník na webových stránkách www.hyundai-electronics.cz tím, že pravdivě vyplní elektronický formulář. Data zapsaná do tohoto formuláře se uloží do Certifikátu **HYUNDAI ZÁRUKA 40 měsíců**, který si zákazník vytiskne. Předložení Certifikátu spolu s prodejním dokladem jsou podmínkou při uplatnění a řešení reklamace **HYUNDAI ZÁRUKY 40 měsíců**.
- Aktivace služby musí být na webových stránkách www.hyundai-electronics.cz provedena nejpozději v termínu do 60 dnů od zakoupení zboží. Rozhodné datum nákupu je uvedeno na prodejním dokladu.

UPLATNĚNÍ HYUNDAI ZÁRUKY 40 MĚSÍCŮ – ŘEŠENÍ REKLAMACE

- uplatnění **HYUNDAI ZÁRUKY 40 měsíců** je možno v prodejně, kde zákazník výrobek kupoval nebo v autorizovaném servisu.
- Při reklamaci je nutno přiložit:
 - Tištěnou verzi certifikátu, který zákazník získal při registraci **HYUNDAI ZÁRUKY 40 měsíců**
 - Řádný prodejní doklad k výrobku
 - Reklamovaný výrobek
- Lhůta pro vyřízení reklamace **HYUNDAI ZÁRUKY 40 měsíců** je maximálně 60 dnů. Pokud nedojde do této doby k vyřízení reklamace, považuje se výrobek za neopravitelný.
- Jde-li o vadu, kterou lze odstranit, má zákazník právo, aby byla vada odstraněna. Není-li tento postup možný, má zákazník právo na výměnu věci.
- HP TRONIC neodpovídá a **HYUNDAI ZÁRUKA 40 měsíců** je neplatná na závady výrobku způsobené zejména:
 - Nevhodnými provozními podmínkami
 - Použitím výrobku v rozporu s návodem k obsluze a v rozporu s charakterem výrobku
 - Neodborným nebo neoprávněným zásahem do výrobku
 - Vlivem neodvratné události (např. živelné pohromy)
 - Mechanickým poškozením
 - Připojením výrobku na jiné než předepsané napájecí napětí
 - Neodborným uvedením do provozu
 - Spojením nebo použitím výrobku s nestandardním příslušenstvím
 - Nebo v jiných případech, na které se nevztahuje záruční doba dle Občanského zákoníku.

CZ

DALŠÍ PODMÍNKY A UJEDNÁNÍ

- Další náležitosti spojené s uplatněním reklamace výrobku v rámci HYUNDAI ZÁRUKY 40 měsíců se řídí Obchodními podmínkami služby HYUNDAI ZÁRUKA 40 měsíců, které jsou k dispozici na webových stránkách **www.hyundai-electronics.cz** v sekci záruka.
- Aktivací služby HYUNDAI ZÁRUKA 40 měsíců zákazník souhlasí s Obchodními podmínkami služby HYUNDAI ZÁRUKA 40 měsíců.
- Dále zákazník souhlasí a se zpracováním všech údajů, které uvedl při registraci. Tyto údaje budou využity společností HP TRONIC při uplatnění služby HYUNDAI ZÁRUKA 40 měsíců a pro účely marketingu (zasílání obchodních nabídek). Souhlas lze vypovědět písemnou formou, prokazatelně doručenou do sídla společnosti HP TRONIC.
- HYUNDAI ZÁRUKA 40 měsíců se neuplatní, jeli kupujícím právnická osoba nebo fyzická osoba podnikající.

Vážený zákazník,

Zakúpil ste si produkt, na ktorý sa vzťahuje možnosť získať predĺženú 40 mesačnú záruku (**HYUNDAI ZÁRUKA 40 mesiacov**).

Venujte prosím pozornosť nižšie uvedeným pokynom:

Službu **HYUNDAI ZÁRUKA 40 mesiacov** poskytuje spoločnosť ELEKTROSPED, a. s. sídlom Bratislava, Teslova 12, IČ: 35765038 (ďalej len ELEKTROSPED), nad rámec zákonnej záruky, v období od 25. do 40. mesiaca od zakúpenia výrobku u predajcu. HYUNDAI ZÁRUKA 40 mesiacov končí bez ďalšieho uplynutia lehoty, teda posledným dňom 40. mesiaca nasledujúceho po uzavretí kúpnej zmluvy.

- **Nárok na túto službu nevzniká automaticky po zakúpení výrobku, ale je podmienené aktiváciou tejto služby zákazníkom na webových stránkach www.hyundai-electronics.cz, v sekcii ZÁRUKA.**
- Službu **HYUNDAI ZÁRUKA 40 mesiacov** zákazník aktivuje na webových stránkach www.hyundai-electronics.cz tak, že pravdivo vyplní elektronický formulár. Dáta zapísané do tohto formuláru sa uložia do Certifikátu **HYUNDAI ZÁRUKA 40 mesiacov**, ktorý si zákazník vytlačí. Predloženie Certifikátu spolu s predajným dokladom sú podmienkou pri uplatnení a riešení reklamácie HYUNDAI ZÁRUKY 40 mesiacov.
- Aktivácia služby musí byť na webových stránkach www.hyundai-electronics.cz najneskôr v termíne do 60 dní od zakúpenia výrobku. Rozhodujúci dátum nákupu je uvedený na predajnom doklade.

UPLATNENIE HYUNDAI ZÁRUKY 40 MESIACOV – RIEŠENIE REKLAMÁCIE

- uplatnenie HYUNDAI ZÁRUKY 40 mesiacov je možné v predajni, kde zákazník výrobok kupoval, alebo v autorizovanom servise.
- Pri reklamácií je nutné priložiť:
 - Vytlačenú verziu certifikátu, ktorý zákazník získal pri registrácii HYUNDAI ZÁRUKY 40 mesiacov
 - Riadny predajný doklad k výrobku
 - Reklamovaný výrobok
- Doba pre vybavenie reklamácie HYUNDAI ZÁRUKY 40 mesiacov je maximálne 60 dní. Po-kiaľ nedôjde do tejto doby k vybaveniu reklamácie, považuje sa výrobok za neopraviteľný.
- Ak ide o poruchu, ktorú je možné odstrániť, má zákazník právo, aby bola porucha odstránená. Ak tento postup nie je možný, má zákazník právo na výmenu veci.
- ELEKTROSPED neodpovedá a HYUNDAI ZÁRUKA 40 mesiacov je neplatná na poruchy výrobku spôsobené hlavne:
 - Nevhodnými prevádzkovými podmienkami
 - Použitím výrobku v rozpore s návodom na obsluhu a v rozpore s charakterom výrobku
 - Neodborným alebo neoprávneným zásahom do výrobku
 - Vplyvom neodvratné udalosti (napr. živelnej pohromy)
 - Mechanickým poškodením
 - Pripojením výrobku na iné než predpísané napájacie napätie
 - Neodborným uvedením do prevádzky
 - Spojením alebo použitím výrobku s neštandardným príslušenstvom
 - Alebo v iných prípadoch, na ktoré sa nevzťahuje záručná doba podľa Občianskeho zákonníku

SK

ĎALŠIE PODMIENKY A ZJEDNANIA

- Ďalšie náležitosti spojené s uplatnením reklamácie výrobku v rámci HYUNDAI ZÁRUKY 40 mesiacov sa riadia Obchodnými podmienkami služby HYUNDAI ZÁRUKA 40 mesiacov, ktoré sú k dispozícii na webových stránkach www.hyundai-electronics.cz v sekcii záruka.
- Aktiváciou služby HYUNDAI ZÁRUKA 40 mesiacov zákazník súhlasí s Obchodnými podmienkami služby HYUNDAI ZÁRUKA 40 mesiacov.
- Ďalej zákazník súhlasí so spracovaním všetkých údajov, ktoré uviedol pri registrácii. Tieto údaje budú využité spoločnosťou ELEKTROSPED pri uplatnení služby HYUNDAI ZÁRUKA 40 mesiacov a pre účely marketingu (zasielanie obchodných ponúk). Súhlas je možné vypovedať písomnou formou, preukázateľne doručenou do sídla spoločnosti ELEKTROSPED.
- HYUNDAI ZÁRUKA 40 mesiacov sa neuplatní, ak je kupujúcim právnická osoba alebo fyzická osoba podnikajúca.

Poznámky / Notatka / Notes / Megjegyzés:

HYUNDAI

Licensed by Hyundai Corporation, Korea.