

00054896
(DR36SBT)

00054231
(DR36SBT)

hama[®]
THE SMART SOLUTION

Digitálne rádio

Digitální rádio

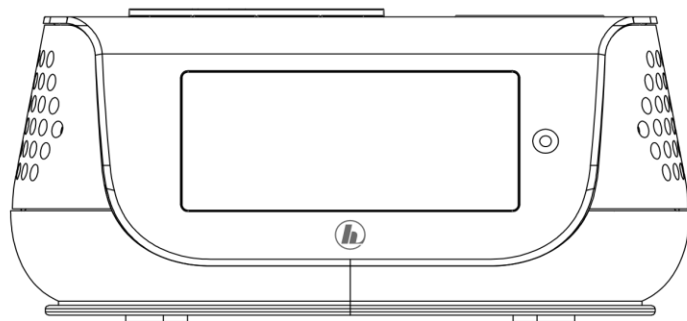

Operating Instructions / Bedienungsanleitung / Mode d'emploi / Instrucciones de uso /
Руководство по эксплуатации / Istruzioni per l'uso / Gebruiksaanwijzing / Οδηγίες χρήσης / Instrukcja obsługi /
Használati útmutató / Návod k použití / Návod na použitie / Manual de instruções / Kullanma kılavuzu /
Manual de utilizare / Bruksanvisning / Käyttöohje / Работна инструкция / Betjeningsvejledning / Manuelt stasjonssøk

Technické údaje

Technické parametre					
Rádio prijímač	DAB ✓	DAB+ ✓	FM ✓	Internet -	Spotify -
Konektivita	Bluetooth Standard (5.0), USB (nabíjanie)				
Displej	4.16" (10.57 cm) Starburst LCD				
Frekvencia DAB	174.928 – 239.200 MHz				
Frekvencia FM	87.5 – 108 MHz				
Napájanie	5 V \pm 3.0 A				
Spotreba	V činnosti	max. 15 W	V pohotovosti	< 1 W	
Vstupy a výstupy	DC vstup, 3,5 mm jack, USB, konektor pre aktualizáciu				
Predvoľby	DAB/DAB+: 30	FM: 30			
Kodeky	DAB: MP2, AAC				
Jazyky užívateľského rozhrania	Angličtina, dánčina, francúzština, nemčina, taliančina, nórčina, fínčina, švédčina, turečtina, poľština, slovenčina, čeština				
Obsah balenia	DR36SBT, krátky manuál, zdroj napájania				

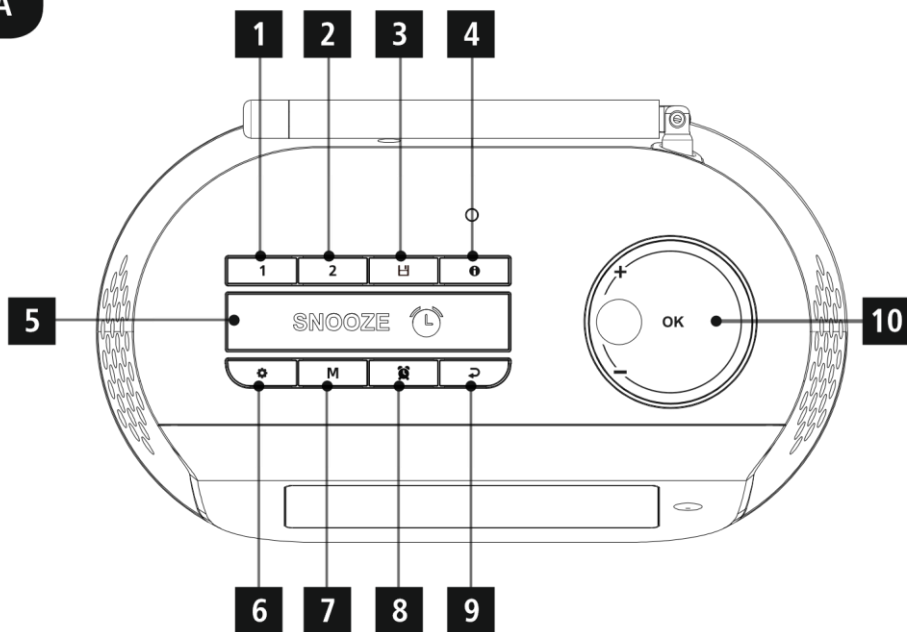
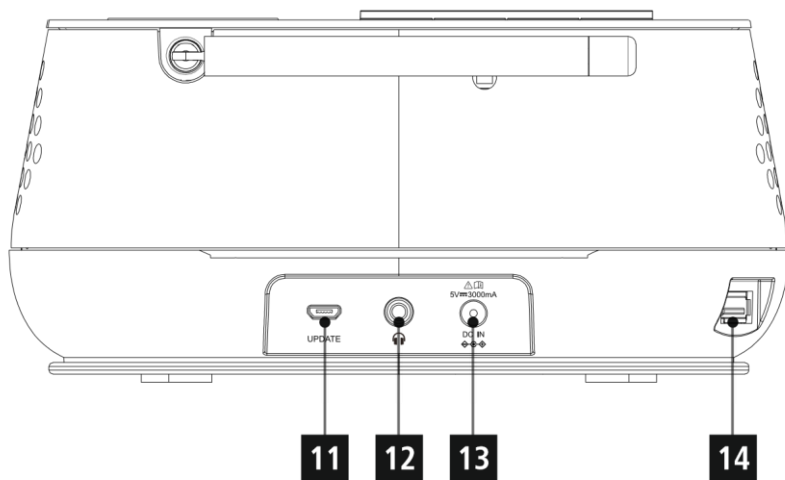
A**B**

Ovládanie a displej

A: Predná časť		
1	1	[PRESET 1] Tlačidlo
		Predvoľba 1
2	2	[PRESET 2] Tlačidlo
		Predvoľba 2
3		[PRESET] Tlačidlo
		Uložiť / Prejsť k obľúbeným
4		[INFO] Tlačidlo
		Zobrazenie ďalších informácií
5		[SNOOZE/SLEEP] Tlačidlo
		Aktivovať Snooze=Odložiť/ Sleep=Spať nastavenie
6		[MENU/SETTINGS] Tlačidlo
		Priamy prístup k settings = nastavenie / menu = ponuka
7		[MODE] Tlačidlo
		Zmeniť mód (FM, DAB+, Bluetooth)
8		[ALARM] Tlačidlo
		Priamy prístup k nastaveniu budíka/ aktivácia budíka
9		[BACK] Tlačidlo
		Späť o jednu úroveň
10	+ / OK / -	[+ / OK / -]





		Tlačidlo zapnutia/vypnutia; Ovládanie hlasitosti; Potvrdenie výberu; Navigácia v menu
B: Zadná časť		
11	UPDATE	Konektor pre aktualizáciu
12		Slúchadlový jack
13		Sieťové napájanie
14		USB rozhranie

1. Vysvetlenie výstražných symbolov a poznámok

2. Obsah balenia

3. Bezpečnostné pokyny

4. Všeobecné poznámky na použitie

4.1 Zapnutie / vypnutie / pohotovostný režim

4.2 Navigácia a ovládanie

4.3 Nastavenie hlasitosti

4.4 Ďalšie informácie

5. Informácie a poznámky pred zahájením

6. Začíname

7. Jazyk

8.DAB

8.1 Hľadanie / Automatické vyhľadávanie

8.2 Zoznam staníc

8.3 Upraviť zoznam staníc

8.4 Obľúbené položky

8.4.1 Uloženie obľúbených položiek

8.4.2 Načítanie obľúbených položiek

8.5 DRC (Dynamic Range Control)

9. FM

9.1 Nastavenie vyhľadávania

9.2 Nastavenie zvuku

9.3 Automatické vyhľadávanie staníc

9.4 Ručné vyhľadávanie staníc

9.5 Obľúbené

9.5.1 Uloženie obľúbených položiek

9.5.2 Načítanie obľúbených

10. Bluetooth

10.1 Automatické pripojenie Bluetooth®
(po úspešnom spárovaní)

11. Ďalšie možnosti pripojenia

11.1 Pripojenie pomocou konektoru pre slúchadlá

11.2 Pripojenie cez rozhranie USB (funkcia rýchleho nabíjania)

12. Alarm

12.1 Nastavenie

12.2 Aktivácia / deaktivácia alarmu

12.3 Zastavenie budíka / odloženie

13. Spánok

14. Ďalšie nastavenia

14.1 Nastavenie času / dátumu

14.2 Ekvalizér

14.3 Časovač

14.4 Podsvietenie

14.5 Obnovenie továrenského nastavenia

14.6 Informácie / verzia softvéru

14.7 Aktualizácia softvéru

15. Starostlivosť a údržba

16. Vylúčenie záruky

17. Pokyny na likvidáciu - Poznámka k ochrane životného prostredia

18. Prehlásenie o zhode



Štruktúra menu

- **DAB**
 - Seznam staníc
 - Sken
 - DRC
 - Vypnúť DRC
 - Vysoké DRC
 - Nízke DRC
 - Obmedziť
 - Nastavenie*
 - **FM**
 - Nastavenie skenu
 - Všetky stanice
 - Len stanice so silným signálom
 - Audio
 - Mono
 - Stereo
 - Nastavenie*
 - **Bluetooth**
 - Odpojiť bluetooth
 - Nastavenie*
 - **Nastavenie***
 - Časovač
 - Ekvalizér
 - Dátum a čas
 - Nastaviť dátum a čas
 - Zmeniť 12/24 hodinový formát
 - Nastaviť formát dátumu
 - Synchronizácia času
 - Podsvietenie
 - Časový limit
 - Prevádzkový režim
 - Pohotovostný režim
 - Jazyk
 - Obnoviť továrenské nastavenie
 - Aktualizovať
 - Verzia
-

Ďakujeme, že ste si vybrali výrobok Hama. Prečítajte si, prosím, všetky nasledujúce pokyny a informácie. Uchovajte tento text pre prípadné budúce použitie. Ak výrobok predáte alebo darujete, odovzdajte tento návod novému majiteľovi.

1. Vysvetlenie výstražných symbolov a poznámky

Výstraha pred elektrickým šokom



Tento symbol upozorňuje na časti produktu, ktoré môžu byť pod napätím dostatočne veľkým pre spôsobenie úrazu elektrickým prúdom.

Varovanie



Tento symbol sa používa pre označenie bezpečnostných upozornení alebo poukazuje na určité nebezpečenstvá a rizika.

Poznámka



Tento symbol sa používa pre označenie doplňujúcich informácií alebo dôležitých upozornení.

2. Obsah balenia

- Digitálny rádiobudík DR36SBT
- Napájacia jednotka
- Rýchly návod

3. Bezpečnostné inštrukcie

- Výrobok je určený len pre súkromné, nekomerčné použitie.
- Nepoužívajte produkt v oblastiach, kde nie sú povolené elektronické výrobky.
- Chráňte produkt pred nečistotami, vlhkosťou a prehriatím a používajte ho len v suchých miestnostiach.
- Rovnako ako pri všetkých elektrických výrobkoch by toto zariadenie malo byť mimo dosah detí.
- Zabráňte pádu výrobku a nevystavujte ho veľkým nárazom.
- Nepoužívajte produkt mimo výkonové limity uvedených v technických údajoch.
- Obalový materiál uchovávajte mimo dosah detí z dôvodu nebezpečenstva udusenía.
- Obalový materiál zlikvidujte okamžite v súlade s miestnymi platnými predpismi.
- Zariadenie nijak neupravujte. Tým sa ruší záruka.

- Výrobok používajte len k určenému účelu.
- Nepoužívajte výrobok v bezprostrednej blízkosti výhrevných telies, iných zdrojov tepla alebo na priamom slnečnom svetle.
- Nepoužívajte produkt vo vlhkom prostredí a vyhňte sa striekajúcej vode.
- Výrobok používajte len za miernych klimatických podmienok.

Výstraha pred elektrickým šokom



- Neotvárajte zariadenie ani ho nepoužívajte, ak je poškodené.
- Nepoužívajte produkt, ak je poškodený napájací adaptér, kábel adaptéru alebo napájací kábel.
- Nepokúšajte sa výrobok sami opravovať. Všetky servisné práce nechajte na kvalifikovaných odborníkoch.

4. Všeobecné poznámky na použitie

Poznámky na použitie



- Ak sú k dispozícii rôzne tlačidlá pre výber (napríklad **Y** alebo **N**), tlačidlo aktuálne vybraného bliká.
- V ponukách, ktoré ponúkajú viac rôznych možností (napríklad DRC, Jazyk a tak ďalej), je aktuálne vybraná možnosť označená*.

4.1 Zapnutie / vypnutie / pohotovostný režim

- Stlačením [+ / OK / -] (10) zapnete rádio.
- Stlačte [+ / OK / -] (10) na cca. 3 sekundy pre vypnutie rádia (pohotovostný režim).
- Ak chcete prístroj úplne vypnúť, odpojte ho od zdroja napájania.

4.2 Navigácia a ovládanie

- Po stlačení príslušného tlačidla môžete prechádzať položky menu.
- Jednotlivé položky ponuky vyberte otočením [+ / OK / -] (10).
- Výber potvrdte stlačením [+ / OK / -] (10).

Poznámka



- Ak ste na displeji prehrávania, prepnite medzi ovládaním hlasitosti a výberom zoznamu staníc pomocou [↔] (9).



4.3 Nastavenie hlasitosti

- Hlasitosť môžete zvýšiť (vpravo) alebo znížiť (vľavo) otočením tlačidla [+ / OK / -] (10).

4.4 Ďalšie informácie

Stlačením [i] (4) zobrazíte ďalšie informácie, keď ste na obrazovke prehrávania. Zobrazené informácie závisia na prevádzkovom režime a na rozhlasovej stanici a hudobných súboroch.

• Popis

Označuje rozhlasovú stanicu, aktuálny program, obsah, predmety atď.

• Programový žáner / krajina

Označuje žáner (hudobný štýl) a krajinu alebo oblasť stanice.

• Bitová rýchlosť

Zobrazí sa aktuálne prijímaná digitálna bitová rýchlosť prijímanej stanice.

• Kodek

Zobrazuje schému kódovania použitej k digitalizácii dát alebo signálu, ako sú MP3 alebo WMA.

• Vzorkovacia frekvencia

Zobrazuje vzorkovaciu frekvenciu s akou je audio signál digitalizovaný.

• Vyrovnávací pamäť prehrávania

Priebežné ukladanie prijímaných dát je zobrazené pomocou stĺpca a jeho dĺžky.

• Dnešný dátum

• Čas

• Chyba signálu

• Služba nie je k dispozícii

Zobrazí sa, ak aktuálne nie je prijímaný DAB.

5. Informácie a poznámky pred zahájením

Poznámka - Optimalizácia príjmu:

- Anténu vždy úplne vyťahnite.
- Odporúčame nastaviť anténu zvisle, aby bol zaistený optimálny príjem.
- V prípade potreby skúste rôzne pozície, aby ste dosiahli čo najlepší príjem.

6. Začíname

Varovanie



- Zapojte produkt len do zásuvky, ktorá bola pre toto zariadenie schválená. Zásuvka musí byť umiestnená v blízkosti produktu a musí byť ľahko prístupná.
- Odpojte produkt od napájania pomocou vypínača - ak nie je k dispozícii, odpojte napájací kábel zo zásuvky.
- Ak používate viaczásuvkový predlžovací prívod, uistite sa, že celková spotreba energie všetkých pripojených zariadení nepresahuje maximálnu povolenú záťaž predlžovacieho prívodu.
- Ak nebudete výrobok dlhšiu dobu používať, odpojte ho zo siete.

Pripojte kábel zdroja k napájacej zásuvke(13) na zadnej strane rádiobudíka. Pripojte zdroj k správne nainštalovanej a ľahko dostupnej sieťovej zásuvke. Napájacia jednotka je vhodná pre sieťové napätie medzi 100 a 240 V, a je teda prevádzkovateľná takmer na akejkolvek striedavej napájacej sieti. Vezmite prosím na vedomie, že môže byť nutný adaptér pre konkrétnu krajinu.

Príslušný výber produktov Hama nájdete na www.hama.com.

- Počkajte, až sa rádio celkom inicializuje.
- Stlačením [+ / OK / -] (10) zapnete rádio.

Počiatkové nastavenie

Keď zapnete rádio prvýkrát, **vyhľadávanie staníc** sa automaticky spustí v prevádzkovom režime DAB.

Angličtina je východiskový jazyk pre štruktúru menu rádia.

Nastavte požadovaný jazyk, viď kapitola 7.



7. Jazyk

Pri prvom spustení rádio používa angličtinu. Ak to chcete zmeniť, postupujte nasledovne:

- Stlačením  (6) otvoríte ponuku Nastavenie.
- Pomocou [+ / OK / -] (10) prejdete na položku ponuky „Settings“(Nastavenie).
- **Výber potvrdíte stlačením [+ / OK / -] (10).** Pomocou [+ / OK / -] (10) prejdete na položku ponuky „Language“(Jazyk). Výber potvrdíte stlačením [+ / OK / -] (10).
- Pomocou [+ / OK / -] (10) vyberte preferovaný jazyk systému.
- Aktuálne vybrané nastavenie jazyka je označené hviezdíčkou (*).

Poznámka



• K dispozícii sú nasledujúce jazyky: Angličtina, dánčina, francúzština, nemčina, taliančina, nórčina, fínčina, švédčina, turečtina, poľština, slovenčina, čeština

8.DAB

Rádio prijíma všetky zavedené digitálne rádiové frekvencie v rozsahu 174,928 MHz až 239,200 MHz (pásmo III, kanál 5A až 13F).

- Opakovaným stlačením [M] (7) aktivujte v rádiu prevádzkový režim DAB:

8.1 Hľadanie / Automatické vyhľadávanie

Automatické vyhľadávanie kanálov DAB vyhľadá dostupný kanál v pásme DAB III. Po vyhľadaní staníc sú všetky stanice bez rušenia uložené v abecednom poradí. Automatické vyhľadávanie staníc DAB sa spustia automaticky pri prvom spustení režimu DAB; to je indikované oznámením „skenovanie...“

Ak chcete vyhľadávanie spustiť znovu, postupujte takto:

- Stlačte  (6) a prejdite k položke ponuky "Sken/Vyhľadávanie" pre spustenie nového vyhľadávania staníc.
 - Výber potvrdíte stlačením [+ / OK / -] (10).
- Počkajte na dokončenie procesu vyhľadávania.

8.2 Zoznam staníc

Zoznam staníc môžete kedykoľvek zobrazíť v režime DAB. Existujú dve možnosti, ako to dosiahnete.

a)

- Keď ste na obrazovke prehrávania, stlačte  (9) pre prístup k aktuálnemu zoznamu staníc v abecednom poradí.
- Otáčaním [+ / OK / -] (10) prechádzajte zoznam.
- Vyvolajte požadovanú stanicu stlačením [+ / OK / -] (10).

b)

- Stlačte  (6) a vyberte položku ponuky „Zoznam staníc“.
- Stlačením [+ / OK / -] (10) prechádzajte zoznam.
- Zvoľte požadovanú stanicu stlačením [+ / OK / -] (10).

Poznámka



Zoznam staníc obsahuje všetky stanice, ktoré boli nájdené pri poslednom vyhľadávaní staníc. Kvalita príjmu stanice závisí na faktoroch, ako je počasie, umiestnenie a orientácia antény. Ak stanica uvedená v zozname staníc nie je k dispozícii, môže pomôcť zmena orientácie antény alebo umiestnenie rádia. Stanice, ktoré už nie sú k dispozícii, môžete zo zoznamu staníc odstrániť, ako je uvedené v časti 8.3.



8.3 Upraviť zoznam staníc

Ak chcete zo zoznamu staníc odobrať stanice, ktoré sa aktuálne nenachádzajú v oblasti príjmu, postupujte takto:

- Stlačte  (6) a prejdite na položku ponuky „Zmazať neaktívne stanice“.
- Výber potvrdíte stlačením [+ / OK / -] (10). Ak na nasledujúcu bezpečnostnú výzvu odpoviete tlačidlom OK, budú zo zoznamu staníc odstránené všetky aktuálne nedostupné stanice.

8.4 Obľúbené položky

Môžete uložiť až 30 obľúbených staníc pre rýchly a priamy prístup.

8.4.1 Uloženie obľúbených položiek

Spustíte prehrávanie stanice, ktorú chcete pridať do obľúbených položiek.

Ak je stanica prehrávaná, postupujte nasledovne:

- Stlačte a podržte  (3), pokým sa neotvorí zoznam obľúbených.
- Prejdite na preferovanú predvoľbu a potvrdte svoj výber stlačením [+ / OK / -] (10).
- Výber bude potvrdený displejom zobrazujúcim „Program (1-30) uložený“.

Poznámka

Uloženú stanicu nie je možné vymazať. Uloženú stanicu môžete nahradiť len inou a prepísať predošlú obľúbenou stanicou.

- Prípadne stlačte a podržte jedno z tlačidiel [PRESET] (1/2) po dobu pribl. 3 sekúnd pre uloženie stanice na požadované tlačidlo [PRESET].

8.4.2 Načítanie obľúbených položiek

Ak chcete otvoriť zoznam obľúbených predvoľieb, postupujte nasledovne: • Stlačením  (3) zvolte zoznam obľúbených.

- Prejdite na preferovanú stanicu a potvrdte svoj výber pomocou [+ / OK / -] (10).

Stlačením jedného z tlačidiel [PRESET] (1/2) prehrajte obľúbené položky uložené na tlačidlo [PRESET].

8.5 DRC (Dynamic Range Control)

Niektoré sieťové rozhlasové stanice DAB podporujú funkciu ovládania hlasitosti, ktorá sa počas prehrávania aktívne prejaví. Ak sa hlasitosť náhle zvýši, DRC ju automaticky zníži. Ak sa hlasitosť náhle zníži, DRC ju automaticky zvýši. To isté sa stane, ak je prehrávanie náhle tiché. Rádio potom znovu zvýši hlasitosť.

Vysoké DRC:

úplné vyrovnanie rôznych hlasitostí. Silná kompresia môže počuteľne znížiť dynamiku hudby.

Nízke DRC:

čistočné vyrovnanie rôznych hlasitostí. Jemnejšia kompresia bez väčšej straty dynamiky.

DRC vypnuté: žiadne vyrovnávanie.

Ak chcete nastaviť DRC, postupujte takto:

Poznámka

Vo východiskovom nastavení je nastavenie hlasitosti DRC vypnuté.

- Stlačte  (6) a prejdite na položku ponuky „DRC“.
- Výber potvrdíte stlačením [+ / OK / -] (10).
- Vyberte požadovanú možnosť a zvolte ju stlačením [+ / OK / -] (10).



9. FM

Opakovaným stlačením [M] (7) aktivujete v rádiu prevádzkový režim FM.

9.1 Nastavenie vyhľadávania

Nastavenie vyhľadávania umožňuje určiť, či sú stanice s nízkou intenzitou signálu počas automatického vyhľadávania ignorované.

Postupujte takto:

- Stlačením [] (6) otvorte položku ponuky „Nastavenie vyhľadávania“.
- Potvrďte svoj výber pomocou [+ / OK / -] (10).
- Zvoľte „Len silné stanice“, aby sa automatické vyhľadávanie zastavilo len na staniciach so silným signálom. Inak sa vyhľadávanie zastaví na každej stanici, pre ktorú je prijatý signál.

Stlačením [] (9) sa vrátite na obrazovku prehrávania.

Poznámka



Vo východiskovom nastavení je vybraná metóda „Len stanice so silným signálom“.

9.2 Nastavenie zvuku

Niektoré rozhlasové stanice vysielajú signál stanice vo stereofónnej kvalite. Toto rádio štandardne používa stereofónne signály a prehrávanie je za tým účelom optimalizované. Pri niektorých staniciach so slabým signálom môžete kvalitu mierne zlepšiť ich prehrávaním v mono kvalite.

Túto funkciu môžete povoliť v ponuke a rádio sa automaticky prepne na monofónny príjem, ak je kvalita signálu nízka. Ak chcete zmeniť nastavenie zvuku, postupujte takto:

- Stlačte [] (6) a prejdite na položku ponuky „Zvuk“. Výber potvrďte stlačením [+ / OK / -] (10).
- Vyberte „Len mono“ a potvrďte zadanie pomocou [+ / OK / -] (10).

9.3 Automatické vyhľadávanie staníc

- Keď ste na obrazovke prehrávania, stlačte a podržte [+ / OK / -] (10), pokiaľ sa nespustí automatické vyhľadávanie staníc.
- Rádio zastaví vyhľadávanie a spustí prehrávanie, keď nájde stanicu.
- Opakovaným stlačením tlačidla [+ / OK / -] (10) pokračuje proces hľadania, pokiaľ nie je nájdená ďalšia stanica.

9.4 Ručné vyhľadávanie staníc

Pomocou ručného vyhľadávania staníc môžete sami definovať požadovanú frekvenciu a naladiť stanice, ktoré boli ignorované počas automatického vyhľadávania staníc, pretože ich signály boli príliš slabé.

Keď ste na obrazovke prehrávania, stlačte [] (9) pre prístup k ručnému nastaveniu stanice.

- Otáčajte [+ / OK / -] (10) (-: -0,05 MHz / +: +0,05 MHz), pokiaľ sa nezobrazí požadovaná frekvencia.

Vyčkajte chvíľu, než začne prehrávanie signálu prijímanej stanice.

9.5 Oblíbené

Môžete uložiť až 30 obľúbených staníc pro rýchly prístup.

9.5.1 Uloženie obľúbených položiek

Spustíte prehrávanie stanice, ktorú chcete pridať do obľúbených položiek.

Ak je stanica prijatá, postupujte nasledovne:

- Stlačte a pridržte [] (3), pokiaľ sa neotvorí zoznam obľúbených.
- Prejdite na preferovanú predvoľbu a potvrďte svoj výber stlačením [+ / OK / -] (10).
- Výber bude potvrdený displejom zobrazujúcim „Program (1-30) uložený“.

Poznámka



Uloženú stanicu nie je možné vymazať. Uloženú stanicu môžete nahradiť len inou a prepísať predošlú obľúbenou stanicou.



Alternatívne stlačte a podržte jedno z tlačidiel [PRESET] (1/2) po dobu pribl. 3 sekúnd pre uloženie stanice na požadované tlačidlo [PRESET].

9.5.2 Načítanie obľúbených

Ak chcete otvoriť prehľad s obľúbenými položkami, postupujte nasledovne:

- Stlačením  (3) vyvolajte zoznam obľúbených.
- Prejdite na preferovanú stanicu a potvrďte svoj výber pomocou [+ / OK / -] (10).
- Stlačením jedného z tlačidiel [PRESET] (1/2) prehrajte obľúbené položky uložené na tlačidlo [PRESET].

10. Bluetooth

Vaše koncové zariadenie môžete spárovať s rádiom pomocou Bluetooth a použiť ich ako prehrávacie zariadenie. Prehrávanie môžete ovládať priamo na koncovom zariadení. Hlasitosť môžete tiež upraviť v rádiu.

Poznámka - Bluetooth

- Skontrolujte, či vaše mobilné zariadenie (telefón, tablet PC atď.) podporuje Bluetooth.
- Upozorňujeme, že maximálny dosah Bluetooth je 10 metrov bez prekážok, ako sú steny, ľudia atď.
- Pripojenie Bluetooth môže byť prerušený inými zariadeniami Bluetooth / pripojenými v okolí.
- Rádio môžete pripojiť len k jednému koncovému zariadeniu.
- Upozorňujeme, že kompatibilita závisí na podporovaných profiloch Bluetooth a použitých verziách Bluetooth. (Vid': Technické údaje v návode na použitie príslušného zariadenia)

Opakovaným stlačením [M] (7) aktivujte v rádiu prevádzkový režim Bluetooth.

10.1 Spáročovanie Bluetooth

- Stlačte  (6) a prejdite na položku ponuky „Nastavenie Bluetooth“. Výber potvrďte stlačením [+ / OK / -] (10).
- Uistite sa, že je zariadenie Bluetooth zapnuté a že je Bluetooth aktivovaný.
- Otvorte v zariadení nastavenie Bluetooth a vyčkajte, pokým sa v zozname nájdených zariadení Bluetooth nezobrazí **DR36SBT**.
- Ak je to nutné, začnite vo svojom zariadení hľadať zariadenie Bluetooth.
- Vyberte **DR36SBT** a počkajte, až bude rádio uvedené v zozname Bluetooth v zariadení ako pripojené.
- Váš prístroj je tiež zobrazený ako pripojený na displeji rádia.
- Spusťte a ovládajte prehrávanie zvuku pomocou ovládacích prvkov na vašom zariadení.



Poznámka - heslo Bluetooth

Niektoré koncové zariadenia vyžadujú heslo pre pripojenie k inému zariadeniu Bluetooth.

- Ak vaše zariadenie požaduje heslo pre pripojenie k rádiu, zadajte 0000.

10.2 Automatické pripojenie Bluetooth® (po úspešnom spárovaní)

- Zariadenie už spárované s rádiom sa automaticky ukladajú do rádia.
- Ak párujete výstupné zariadenie s rádiom prvýkrát, postupujte podľa popisu v časti **10.1 Spárovanie Bluetooth**.
- Uistite sa, že je zariadenie Bluetooth zapnuté a že je Bluetooth aktivovaný.
- Pripojenie bude naviazané automaticky.
- V prípade potreby otvorte na svojom koncovom zariadení nastavenie Bluetooth a vyberte **DR36SBT**.
- Spustíte a ovládate prehrávanie zvuku pomocou ovládacích prvkov na vašom zariadení.

Poznámka - pripojenie je narušené

Po spárovaní rádiového a koncového zariadenia sa spojenie naviaže automaticky. Ak pripojenie Bluetooth nie je nasledujúce:

- V nastavení Bluetooth vášho zariadenia skontrolujte, či je pripojené zariadenie DR36SBT. Ak nie, opakujte kroky uvedené v časti Bluetooth párovanie.
- Skontrolujte, či sú vaše zariadenia a rádio od seba vzdialené menej než 10 metrov. Ak nie, presuňte ich bližšie k sebe.
- Skontrolujte, či prekážky nenarušujú dosah. Ak áno, presuňte zariadenia bližšie k sebe.

11. Ďalšie možnosti pripojenia

11.1 Pripojenie pomocou konektoru pre slúchadlá

Môžete pripojiť slúchadlá ku konektoru pre slúchadlá a prehrávať zvuk prostredníctvom slúchadiel.

Varovanie – vysoká hlasitosť

- Vysoký akustický tlak!
- Riziko poškodenia sluchu.

- Ak chcete zabrániť strate sluchu, vyhnite sa dlhodobému počúvaniu vysokých hlasností.

- Vždy udržiavajte hlasitosť na rozumnej úrovni. Vysoké hlasnosti, a to aj po krátku dobu, môžu spôsobiť stratu sluchu.

Poznámka

- Znížte hlasitosť rádia.
- Pred pripojením slúchadiel vypnite rádio.
- Dodržujte varovanie a bezpečnostné informácie obsiahnuté v návode na použitie vašich slúchadiel.
- Kábel neohýbajte ani nestláčajte.

- Pri prehrávaní prostredníctvom konektoru pre slúchadlá pripojte 3,5 mm konektor RCA zo slúchadiel ku konektoru pre slúchadlá (12) na rádiu.
- Stlačením [+ / OK / -] (10) zapnete rádio.
- Audio signál rádia je teraz vyvedený cez slúchadlá.

11.2 Pripojenie cez rozhranie USB (funkcia rýchleho nabíjania)

Rozhranie USB (14) vám umožňuje pripojiť zariadenie k rádiu a nabiť ho.

Varovanie - Pripojenie zariadenia

- Pred pripojením zariadenia skontrolujte, či sú výstupné parametre USB zásuvky dostatočne pre napájanie zariadenia.
- Zaisťte, aby odber pripojeného zariadenia nepresiahol 12 W.
- Automatické nastavenie nabíjacieho prúdu zaisťuje, že je zariadenie nabité s najlepším výkonom.
- Dodržujte pokyny uvedené v návode na použitie zariadenia.

Poznámka

- Ak je nabíjací prúd >30 mA, rozsvieti sa na displeji symbol.
- Ak je nabíjací prúd <30 mA, symbol zhasne. Vaše zariadenie sa bude aj naďalej nabíjať.
- Proces nabíjania sa zobrazuje na vašom zariadení.



- Pripojte zariadenie k nabíjacíemu konektoru USB rádia (14) pomocou vhodného kábla USB. Postupujte podľa pokynov v návode k USB káblu, ktorý používate.
- Po úplnom nabití zariadenia sa proces nabíjania automaticky ukončí.
- Ak chcete prerušiť proces nabíjania alebo ak je zariadenie plne nabité, odpojte zariadenie od nabíjačky USB.

12. Budík

Rádio má dve individuálne nastaviteľné doby budíka.

12.1 Nastavenie

- Budík 1 a budík 2 je konfigurovaný zhodne a umožňuje uloženie dvoch samostatných časov alarmu. Vyberte budík 1 alebo 2 - opakovaným stlačením tlačidla  (8).
- Výber potvrdíte stlačením [+ / OK / -] (10).

Aktivácia / deaktivácia:

Vyberte Zapnuté, ak chcete aktivovať budík a vykonať nastavenie budíka.

Ak chcete budík deaktivovať, vyberte možnosť Vypnuté.

Výber potvrdíte stlačením [+ / OK / -] (10).

Čas:

Najskôr zvolte hodinu, potom minútu, v ktorej má byť aktivovaný budík.

Výber potvrdíte stlačením [+ / OK / -] (10).

Bzučiak / DAB / FM:

Určite, či chcete byť prebudení bzučivým zvukom (bzučiak), DAB alebo FM.

Výber potvrdíte stlačením [+ / OK / -] (10).

Program:

Ak ste zvolili DAB / FM, zadajte stanicu, s ktorou chcete byť prebudení. Môžete si vybrať z 30 obľúbených položiek alebo poslednú počúvanú.

Výber potvrdíte stlačením [+ / OK / -] (10).

Režim:

Zvoľte, kedy má byť aktivovaný budík:
Denne – len raz - pracovné dni - víkendy
Výber potvrdíte stlačením [+ / OK / -] (10).

Dátum:

Ak ste vybrali raz, zadajte dátum pre jednorázový budík. Výber potvrdíte stlačením [+ / OK / -] (10).

Hlasitosť:

Môžete nastaviť hlasitosť, ktorou sa bude zvuk budíka prehrávať. Pri tomto nastavení je irelevantné, ako hlasito ste naposledy počúvali rádio.

Výber potvrdíte stlačením [+ / OK / -] (10).

Poznámka

Odporúča sa nechať rádiovú aktualizáciu času automaticky. Tým je zaistené, že čas je vždy správny, aj keď dôjde k prerušeniu napájania - napríklad pri výpadku prúdu.



Po úspešnej aktivácii sa na pravom okraji obrazovky objaví symbol budíka (budík 1 alebo budík 2).

12.2 Aktivácia / deaktivácia alarmu

Pre aktiváciu / deaktiváciu budíka postupujte nasledovne:

- Vyberte budík 1 alebo 2 - opakovaným stlačením  (8).
- Výber potvrdíte stlačením [+ / OK / -] (10).
- Vyberte zapnuté pre aktiváciu budíka a prevedenie nastavenia budíka. Výber potvrdíte stlačením [+ / OK / -] (10).
- Vyberte Vypnúť pre deaktiváciu budíka. Výber potvrdíte stlačením [+ / OK / -] (10).

12.3 Zastavenie budíka / odloženie

- Keď sa budík aktivuje, zastavte ho stlačením  (8).
- Stlačením  (5) aktivujte odloženie.
- Opakovaným stlačením tlačidla  (5) vyberiete požadovanú dobu odloženia (5/10/15/20/25/30 minút).



13. Spánok

Rádio má funkciu časovača, ktorá prepne rádio do pohotovostného režimu po predom definovanej dobe.

- Uistite sa, že je rádio zapnuté.
- Stlačením [] (5) nastavte požadovaný časový interval (5/10/15/30/45/60 minút) pomocou [+ / OK / -] (10).
- Potvrďte zadanie pomocou [+ / OK / -] (10).
- Počas prehrávania sa na ľavom okraji obrazovky objaví symbol spánku.

14. Ďalšie nastavenia

14.1 Nastavenie času / dátumu

- Stlaďte [] (6) a prejdite na položku ponuky „Nastavenie“.
- Vyberte „Čas“ a potvrďte stlačením [+ / OK / -] (10).
- Vyberte medzi „Nastaviť čas / dátum“ a „Automatická aktualizácia času“ a potvrďte stlačením [+ / OK / -] (10).

Nastaviť čas / dátum

Nastavte čas (hh: mm) a dátum (DD-MM-RRRR / MM-DD-RRRR) ručne pomocou [+ / OK / -] (10).

Automatická aktualizácia

• Aktualizácia z FM / Aktualizácia z DAB

Ak je aktivované automatické nastavenie času a dátumu, zariadenie prijíma informácie o čase a dátume zo stanice cez spôsob siete FM / DAB / DAB +. To je najlepší spôsob, ako zaistiť, aby hodiny bežali presne a aby sa budík spustil v správny čas, a to aj po výpadku napájania.

• Aktualizácia z ľubovoľného zdroja

Odporúča sa použiť toto nastavenie (Aktualizácia z FM a DAB) pre automatickú aktualizáciu.



• Žiadna aktualizácia

Čas a dátum (DD-MM-RRRR / MM-DD-RRRR) musí byť nastavený ručne; neprebíha automatická kalibrácia.

14.2 Ekvalizér



Ekvalizér umožňuje upraviť zvuk rádia podľa vašich preferencií zosilnením alebo znížením basov alebo výšok zvuku. Môžete si vybrať z prednastavených profilov, prispôsobených rôznym hudobným žánrom, alebo si vytvoriť svoj vlastný profil.

Ak chcete nastaviť ekvalizér, postupujte takto:

- Stlaďte [] (6) a prejdite na položku ponuky „Nastavenie“.
- Vyberte „Ekvalizér“ a potvrďte stlačením [+ / OK / -] (10).
- Vyberte jeden z prednastavených profilov pomocou [+ / OK / -] (10).
- Ak chcete vytvoriť svoj vlastný profil ekvalizéru, vyberte možnosť Nastavenie My EQ.
- Tým sa dostanete k nastaveniu basov, výšok a hlasitosti.
- Ak chcete upraviť konkrétnu hodnotu, stlaďte [+ / OK / -] (10) na príslušnom výbere a zmeňte hodnoty stlačením [+ / OK / -] (10) doľava alebo doprava. Ak je prehrávanie už zapnuté pri zmene týchto nastavení, môžete okamžite počuť zmenu vo zvuku.
- Výber potvrďte opätovným stlačením [+ / OK / -] (10).
- Hneď ako vykonáte všetky nastavenia, stlaďte [] (9) na rádiu a potvrďte, že nastavenia majú byť uložené stlačením [+ / OK / -] (10).
- Ak chcete použiť nový profil, vyberte možnosť My EQ.

14.3 Časovač

Rádio má časovač, ktorý vydáva výstražný tón po uplynutí predom definovanej doby.

- Stlaďte [] (6) a prejdite na položku ponuky „Nastavenie“.
- Vyberte „Časovač“ a potvrďte výber stlačením [+ / OK / -] (10).
- Stlačením [+ / OK / -] (10) vyberte požadovaný čas odpočítavania (0-99 min).
- Stlačením [+ / OK / -] (10) alebo [] (9) zastavíte výstražný tón po uplynutí časového intervalu. Inak sa alarm automaticky zastaví po 30 minútach.



- Pre vypnutie časovača nastavte časový interval na 0 minút.

14.4 Podsvietenie

Ručné nastavenie

Podsvietenie môžete nakonfigurovať pre každý režim (prevádzkový režim, pohotovostný režim) samostatne.

Postupujte takto:

- Stlačte  (6) a prejdite na položku ponuky „Nastavenie“.
- Vyberte „Podsvietenie“ a potvrďte stlačením [+ / OK / -] (10).
- V režimoch **prevádzkový režim** a **pohotovostný režim** vyberte z rôznych nastavení jasu.

Automatické nastavenie (senzor)

Pri aktivovanom senzore sa podsvietenie automaticky prispôbi okolitému prostrediu a jeho jas. V úplnej tme (napríklad v noci v spálni) sa podsvietenie úplne vypne.

Ak chcete aktivovať automatické nastavenie (senzor), postupujte takto:

- Stlačte  (6) a prejdite na položku ponuky „Nastavenie“.
- Vyberte „Podsvietenie“ a potvrďte stlačením [+ / OK / -] (10).
- Vyberte nastavenia „Automaticky“ pre aktiváciu senzoru jasu.

14.5 Obnovenie továrenského nastavenia

Ak chcete obnoviť továrenské nastavenie rádia, postupujte takto:

- Stlačte  (6) a prejdite na položku ponuky „Nastavenie“.
 - Vyberte „**Obnoviť továrenské nastavenie**“ a potvrďte stlačením [+ / OK / -] (10).
- Potvrďte pomocou [+ / OK / -] (10) pre obnovenie rádia do továrenského nastavenia.
- Všetky skôr vykonané nastavenia budú vymazané

Poznámka

- Resetovanie na továrenské nastavenie môže vyriešiť niektoré problémy a poruchy.

- Všetky skôr vykonané nastavenia, napríklad obľúbené a zoznamy staníc, sú však trvale zmazané.

14.6 Informácie / verzia softvéru

Pre zobrazenie informácií o softvéri rádia postupujte nasledovne:

- Stlačte  (6) a prejdite na položku ponuky „Nastavenie“.
- Vyberte „Verzia“ a potvrďte stlačením [+ / OK / -] (10).

14.7 Aktualizácia softvéru

Vylepšenia a nové funkcie sú neustále vyvíjané pre softvér používaný v našich rádiách na riešenie potenciálnych chýb, viac funkcií atď. Odporúčame, aby ste si do rádia vždy nainštalovali všetky dostupné aktualizácie.

Varovanie



- Pred zahájením aktualizácie softvéru sa uistite, že má rádio stabilný zdroj napájania.
- Zlyhanie napájania počas aktualizácie softvéru môže spôsobiť nenapraviteľné poškodenie rádia.

Konektor pre aktualizáciu

Konektor pre aktualizáciu umožňuje ručnú aktualizáciu softvéru.

Poznámka



- Dostupné aktualizácie a pokyny k ich inštalácii nájdete na: www.hama.com -> 00054896, 00054231



15. Starostlivosť a údržba



- Tento výrobok čistite len mierne navlhčenou handričkou, ktorá nepúšťa vlákna a nepoužívajte agresívne čistiace prostriedky.
- Ak nechcete produkt dlhšiu dobu používať, vypnite zariadenie a odpojte ho od napájania. Skladujte na čistom a suchom mieste mimo priameho slnečného svetla.

16. Vylúčenie zo záruky

Hama GmbH & Co KG nepreberá žiadnu zodpovednosť a neposkytuje žiadnu záruku za škody spôsobené nesprávnou inštaláciou/montážou, nesprávnym používaním produktu alebo nedodržaním návodu na použitie a/alebo bezpečnostných pokynov.”

17. Pokyny na likvidáciu (ochrana životného prostredia):



Európska smernica 2012/ 19/EU a 2006/66/EU stanovuje: Elektrické a elektronické zariadenia, rovnako ako batérie nesmú byť vyhodené do bežného domáceho odpadu.

Spotrebiteľ je zo zákona povinný zlikvidovať elektrické a elektronické zariadenia, rovnako ako batérie v súlade s príslušnými normami a predpismi na príslušnom lokálnom zbernom mieste, ktoré je určené pre recykláciu elektrických a elektronických zariadení. To je označené symbolom na príslušnom štítku buď v návode, alebo na obale výrobku. Materiály, z ktorých je tento výrobok vyrobený, sú tiež recyklovateľné. Umožnením tejto recyklácie cenných materiálov alebo inou formou ekologického postupu významne prispievate k ochrane životného prostredia.

18. Prehlásenie o zhode

Hama GmbH & Co KG týmto prehlasuje, že typ rádiového zariadenia [00054896, 00054231] je v súlade so smernicou 2014/53/EU. Úplné znenie EU prehlásenia o zhode je k dispozícii na tejto internetovej adrese: www.hama.com ->00054896, 00054231->Downloads.

Frekvenčné pásmo	Maximálny vysielaný vysokofrekvenčný výkon
Bluetooth: 2,402 – 2,480 GHz	5 dBm (EIRP)



hama®

Hama GmbH & Co KG
86652 Monheim/Germany

Service & Support (DE/EN)



www.hama.com



+49 9091 502 115

Značka a loga Bluetooth® sú registrované ochranné známky vlastnené spoločnosťou Bluetooth SIG, Inc. a akékoľvek použitie takých značiek spoločnosťou Hama GmbH & Co KG podlieha licencií. Ostatné ochranné známky a obchodné názvy sú ochranné známky príslušných vlastníkov.

Všetky uvedené značky sú ochrannými známkami príslušných spoločností. Chyby a opomenutie sú vyhradené a podliehajú technickým zmenám. Platí naše všeobecné dodacie a platobné podmienky.