

**Návod na obsluhu
CBWMD (6-9)**

CANDY

C A N D O

Ďakujeme za výber práčky značky **Candy**. Sme si istí, že vám pomôže vyprať oblečenie, každý jemný kúsok každý deň.

Váš výrobok môžete zaregistrovať na **www.registercandy.com** pre získanie rýchlejšieho prístupu k dodatočným službám výhradne určeným pre najvernejších zákazníkov.

Pozorne si prečítajte tento návod pre správne a bezpečné využitie spotrebič a pre užitočné tipy ohľadom údržby.



Spotrebič používajte len po dôkladnom preštudovaní týchto pokynov. Majte tento návod vždy poruke a v dobrom stave pre prípadného ďalšieho majiteľa.

Skontrolujte, či je so spotrebičom dodaný tento návod, záručný list, adresy servisných stredísk a štítok s energetickou účinnosťou. Skontrolujte, či je zástrčka, diel pre odtokovú hadicu a zásobník pracích prostriedkov alebo zásobník na bielidlo (len pri niektorých modeloch) súčasťou dodávky. Odložte si všetky tieto diely na bezpečnom mieste.

Každý výrobok je označený jedinečným 16-miestnym kódom, taktiež známym ako „sériové číslo“, vytlačeným na štítku na spotrebiči (oblasť otvoru) alebo v dokumentácii vo vnútri výrobku. Tento kód je špecifickou ID kartou produktu, ktorú potrebujete k registrácii a pre kontakt s **Candy** servisným strediskom.

Životné prostredie



Tento spotrebič je označený v súlade s Európskou smernicou 2012/19/EU o odpadových elektrických a elektronických zariadeniach (OEEZ). OEEZ obsahujú znečisťujúce látky, ktoré môžu spôsobiť negatívne vplyvy na životné prostredie, taktiež aj základné komponenty, ktoré môžu byť opäť využité. Preto je dôležité venovať týmto spotrebičom špeciálnu pozornosť pri ich likvidácii, aby boli znečisťujúce látky riadne likvidované a materiály, ktoré môžu byť opäť využité, boli recyklované. Ľudia zohrávajú dôležitú úlohu pri zaistení toho, aby OEEZ nespôsobili problémy v rámci životného prostredia. Je nutné dodržiavať niekoľko základných pravidiel:

- s OEEZ by sa nemalo zaobchádzať ako s domácim odpadom;
- OEEZ by mali byť odovzdané na príslušnom zbernom mieste obce alebo registrovaných podnikoch.

V mnohých krajinách je možné pri zakúpení nového spotrebiča vrátiť starý spotrebič predajcovi, ak je zariadenie ekvivalentného typu a funguje na rovnakom princípe ako dodané zariadenie. Túto službu vykonáva predajca zdarma.

Obsah

1. **ZÁKLADNÉ BEZPEČNOSTNÉ PRAVIDLÁ**
2. **INŠTALÁCIA**
3. **PRAKTICKÉ RADY**
4. **ÚDRŽBA A ČISTENIE**
5. **SPRIEVODCA RÝCHLYM ŠTARTOM**
6. **OVLÁDACIE PRVKY A PROGRAMY**
7. **ODSTRÁNENIE PRÍPADNÝCH PROBLÉMOV A ZÁRUKA**

1. ZÁKLADNÉ BEZPEČNOSTNÉ PRAVIDLÁ

- Tento spotrebič je určený pre použitie v domácnosti a podobných miestach:
 - Zamestnanecké kuchyne v predajniach, kanceláriách alebo inom pracovnom prostredí;
 - Na farmách;
 - Klientmi hotelov, motelov a iných ubytovacích zariadení;
 - V mieste pre výdaj raňajok.

Iné použitie tohto spotrebiča mimo domáceho prostredia alebo pre typické domáce činnosti, ako je komerčné využitie odborníkmi alebo skúsenými používateľmi je vylúčené z vyššie uvedených aplikácií. Ak nepoužívate spotrebič v súlade s vyššie uvedenými podmienkami, môže sa skrátiť jeho životnosť a môžete stratiť právo na záručnú opravu. Akékoľvek poškodenie spotrebiča vyplývajúce z použitia iného ako domáceho (aj keď sa nachádza v domácnosti) nebude akceptované výrobcom pri uplatnení záruky.

- Tento spotrebič môžu používať deti od 8 rokov a osoby so zníženými fyzickými, sensorickými alebo mentálnymi schopnosťami, alebo bez dostatočných skúseností a znalostí, pokiaľ sú pod dozorom alebo boli poučené o bezpečnom použití spotrebiča a porozumeli možnému riziku.

Nedovoľte deťom hrať sa so spotrebičom. Čistenie a údržbu nesmú vykonávať deti bez dozoru.

- Nedovoľte deťom hrať sa so spotrebičom.
- Deti do 3 rokov držte mimo dosah, kým nie sú neustále pod dozorom.
- Ak je poškodený napájací kábel, musí ho vymeniť výrobca, jeho servisný technik alebo podobne kvalifikovaná osoba, aby sa zabránilo nebezpečenstvu.
- Pre pripojenie vody používajte len hadice dodané so spotrebičom (nepoužívajte staré hadice).
- Tlak vody musí byť v rozsahu od 0,05 MPa až 0,8 MPa.
- Zaistite, aby koberec neblokoval dno práčky a vetracie otvory.
- Stav vypnutia dosiahnete nastavením príslušného symbolu na ovládacom prvku do vertikálnej pozície. Akákoľvek iná pozícia tohto ovládača práčku zapne (len pri modeloch s ovládačom programov).
- Po inštalácii musíte práčku umiestniť tak, aby zostala zástrčka jednoducho prístupná.
- Maximálna kapacita suchej bielizne závisí od používaného modelu (viď ovládací panel).
- Pre popis výrobku a jeho technických údajov, prosím navštívte webovú stránku výrobcu.

Bezpečnostné pokyny

- Pred čistením alebo údržbou práčky odpojte zástrčku od sieťovej zásuvky a zastavte ventil prívodu vody.
- Uistite sa, že je elektrický systém uzemnený. V opačnom prípade vyhľadajte odborný servis.
- Nepoužívajte prevodníky, viacnásobné zásuvky ani predlžovacie káble.



VAROVANIE:

V priebehu prania môže voda dosahovať veľmi vysoké teploty.

- Pred otvorením dvierok sa uistite, či v bubne nie je voda.
- Pri odpájaní spotrebiča od elektrickej siete neťahajte za napájací kábel alebo za samotný spotrebič.
- Nevystavujte práčku dažďu, priamemu slnečnému žiareniu ani iným poveternostným vplyvom.
- Pri premiestňovaní nedvíhajte práčku za ovládacie prvky ani zásobník pracích prostriedkov; počas prepravy nikdy nedávajte práčku otvorom na vozík. Pri dvíhaní odporúčame asistenciu druhej osoby.

- V prípade poruchy práčku vypnite, zatvorte ventil prívodu vody a nemanipulujte so spotrebičom. Ihneď kontaktujte najbližšie servisné stredisko a používajte len originálne náhradné diely. Nedodržaním týchto pokynov môžete negatívne ovplyvniť bezpečnosť spotrebiča.

Značka  predstavuje, že spotrebič vyhovuje všetkým platným Európskym predpisom o zdraví, životnom prostredí a bezpečnosti, ktoré platia pre tento spotrebič.

2. INŠTALÁCIA

- Prerežte spojovacie pásky hadíc na zadnej strane spotrebiča, nepoškodte hadice a napájací kábel.
- Vyskrutkujte **2** alebo **4** prepravné skrutky (**A**) na zadnej strane spotrebiča a vyberte **2** alebo **4** ploché podložky, gumové upchávky a plastové dištančné rúrky (**B**) podľa **obrázka 1**.
- Ak je práčka určená pre zabudovanie, po prerezaní pásov vyskrutkujte **3** alebo **4** prepravné skrutky (**A**) a zložte **3** alebo **4** ploché podložky, gumové upchávky a plastové dištančné rúrky (**B**).
- V priebehu odstraňovania skrutiek spadnú vymedzovacie rúrky dovnútra spotrebiča. Môžete ich vybrať naklonením spotrebiča smerom dopredu a zdvihnúť z podlahy alebo zvnútra základne spotrebiča.
- Prekryte **2** alebo **4** odhalené otvory po prepravných skrutkách pomocou dodaných plastových záslepiek.



VAROVANIE:
Držte obalové materiály mimo dosah detí.

Umiestnite vlnitý plastový diel, ktorý sa nachádza v hornej časti spotrebiča v priebehu vybalovania, do základne spotrebiča podľa zobrazenia na **obrázku 2** (v závislosti od modelu verzie **A**, **B** alebo **C**).

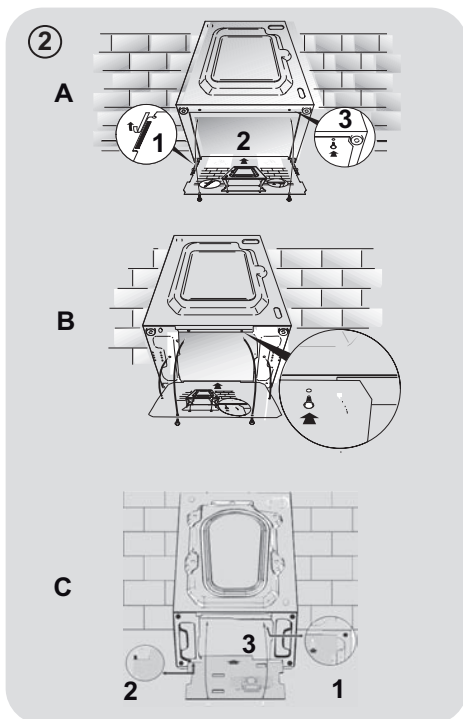
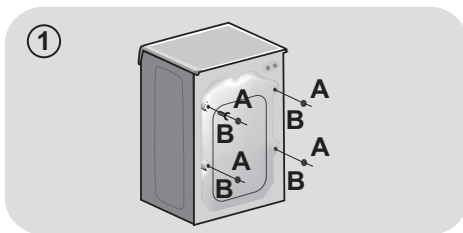

Pokyny pre montáž nábytkových dvierok

- Umiestnite šablónu na zadnú stranu nábytkových dvierok. V závislosti od vašich požiadaviek, je možné namontovať závesy a uzatvárač magnet na pravej alebo ľavej strane. Označte pozície otvorov pre skrutky, následne vyvrtajte otvory v týchto pozíciách.
- Pripevnite závesy na svojom mieste pomocou 4 dodávaných skrutiek (**A**).
- Pripevnite magnet (**B**) na svoje miesto pomocou skrutky (**C**).
- Pripevnite pliešok (**D**) na pravú alebo ľavú stranu, v závislosti od vašich požiadaviek na inštaláciu. Umiestnite pod tento pliešok platový držiak (**E**) a pripevnite ho na svojom mieste pomocou skrutiek (**F**).
- Zacvaknite krytku (**G**) do dolnej polohy.

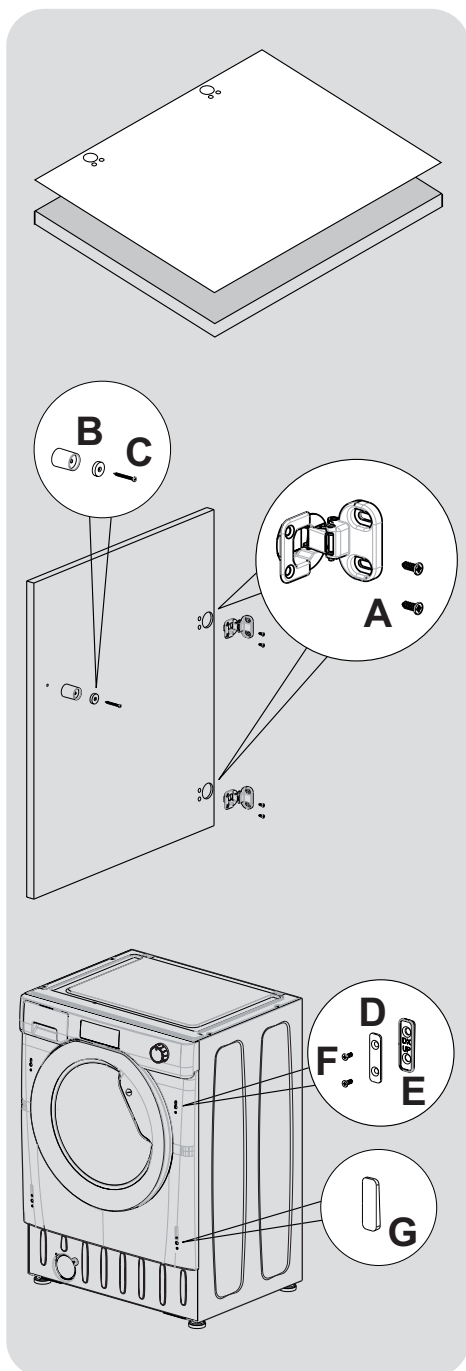

- Namontujte nábytkové dverka do prednej časti práčky pomocou závesov. Pod závesy umiestnite dištančné podložky (I) a potom ich umiestnite v danej polohe pomocou skrutky (H).

Odporúčam vám namontovať nábytkové dverka tak, aby sa otvárali smerom doľava, čo je rovnaký smer, akým sa otvárajú dverka spotrebiča. Takto budete mať viac priestoru pri vkladaní bielizne do spotrebiča.

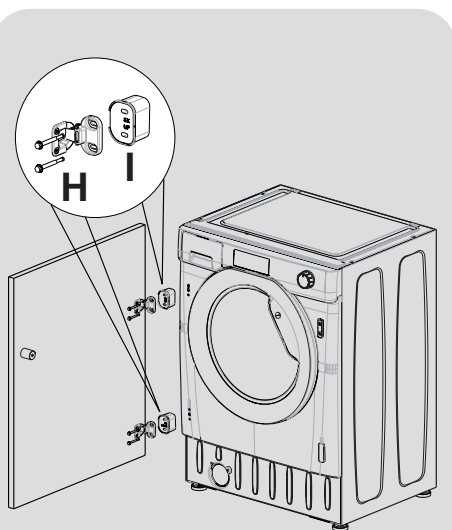

- Zasuňte práčku do otvoru s veľkosťou, ktorá je uvedená na nákrese. Nábytkový sokel naraziť do prednej strany spotrebiča, ale jeho výška bude daná výškou, do ktorej je nastavená práčka.

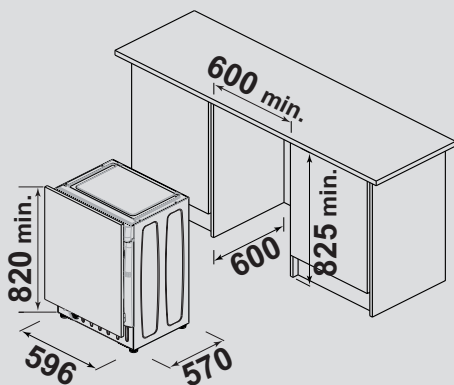

- 4 nastaviteľné nožičky umožňujú upraviť výšku práčky na 820 mm až maximálne 840 mm. Ak chcete upraviť výšku, mali by ste zložiť matice namontované ku každej nožičke a nahradiť tieto matice dodávanými 5 mm maticami. Zdvihnite nožičky do vami požadovanej výšky a potom úplne dotiahnite poistnú maticu k základni práčky.

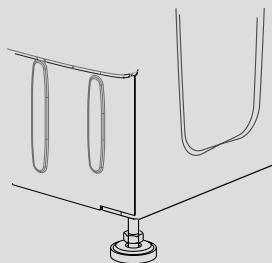

Pripojenie vody

- Pripojte hadicu k prívodu vody, používajte len dodané nové hadice (**obr. 3**) (nepoužívajte staré hadice).
- Niektoré modely môžu obsahovať jednu alebo viac z nasledujúcich funkcií:
- **HOT&COLD (obr. 4):** nastavenie pripojenia vody pre horúcu a studenú vodu pre vyššiu úsporu energie. Pripojte sivú hadicu k ventilu studenej vody ❄ a červenú k ventilu horúcej vody. Práčku je možné pripojiť len k ventilu studenej vody: v takom prípade sa môžu niektoré programy spustiť o niekoľko minút neskôr.
- **AQUASTOP (obr. 5):** zariadenie umiestnené na prívodnej hadici, ktoré zastaví prívod vody v prípade poškodenia hadice; v tomto prípade sa zobrazí červený symbol v okienku „A“ a hadicu musíte vymeniť. Pre odskrutkovanie matice stlačte jednosmerné poistné zariadenie „B“.
- **AQUAPROTECT - PRÍVODNÁ HADICA S OCHRANOU (obr. 6):** Ak voda pretečie z hlavnej internej hadice „A“, transparentný izolačný plášť „B“ udrží vodu pre dokončenie pracieho cyklu. Na konci cyklu kontaktujte autorizované servisné stredisko pre výmenu prívodnej hadice.

Umiestnenie

- Postavte práčku do blízkosti miesta konečnej inštalácie, neprítlačte ani neohnite hadice a umiestnite odtokovú hadicu do umývadla do umývadla alebo radšej pripojte k odpadovému potrubiu vo výške od 50 cm do 85 cm od podlahy. Ak používate pripojenie pod umývadlom, odtoková hadica musí byť vedená nad prepadom odtoku umývadla pre zabránenie spätnému natekaniu vody. Neprítlačte odtokovú hadicu (**obr. 7**).

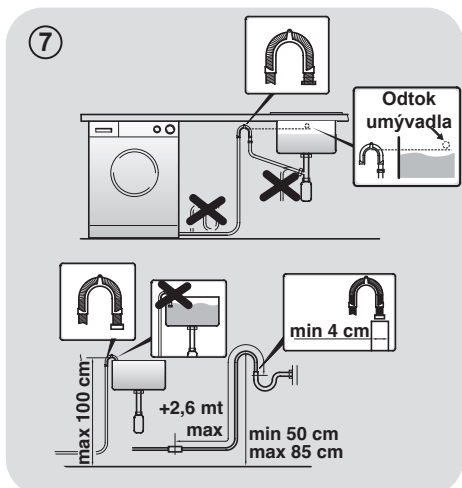
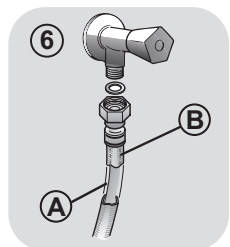
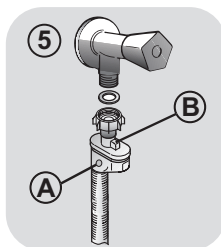
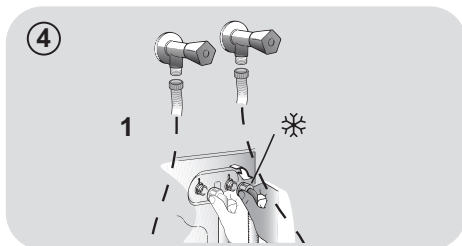
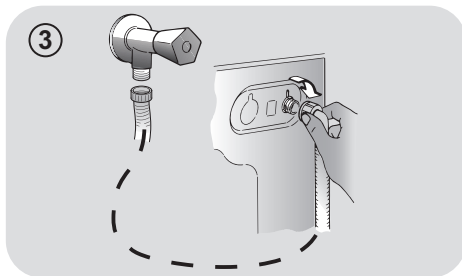

- Vyrovnaťe spotrebič pomocou nožičiek podľa **obrázka 8**:
 - a. otočením matice v smere hodinových ručičiek uvoľníte skrutku;
 - b. otáčajte nožičkou pre zvýšenie alebo zníženie, kým sa nedotkne podlahy;
 - c. zaistíte nožičku točením matice, kým sa nedotkne spodnej časti skrinky práčky.
- Spotrebič pripojte.



VAROVANIE:

V prípade potreby výmeny napájacieho kábla kontaktujte servisné stredisko.

Zásobník pracích prostriedkov

Zásobník pracích prostriedkov je rozdelený na 3 časti podľa **obrázka 9**:

- **priestor „1“**: prací prostriedok pre predpierku;
- **priestor „“**: pre špeciálne aditíva, aviváže, škrob, atď.;



VAROVANIE:

Používajte len tekuté prostriedky; práčka automaticky nastaví dávkovanie aditív pri každom cykle počas posledného plákania.

- **priestor „2“**: prací prostriedok pre hlavné pranie.

Pri niektorých modeloch je dodaná taktiež nádobu na tekuté pracie prostriedky (obr. 10). Pre použitie ju vložte do časti „2“.

Týmto spôsobom sa tekutý prací prostriedok dostane do bubna v správnej chvíli. Nádobu môžete použiť taktiež pre bielidlo pri voľbe programu „Plákание“.



VAROVANIE:

Niektoré pracie prostriedky sa ťažko odstraňujú. V takom prípade odporúčame použitie vloženia nádoby do bubna (príklad v obrázku 11).

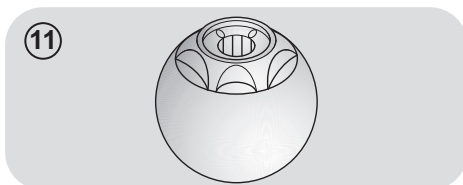
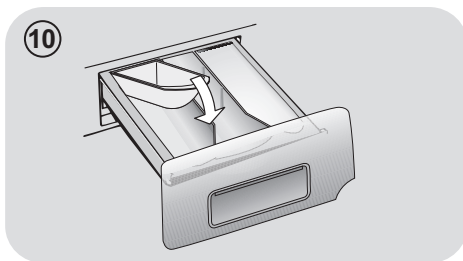
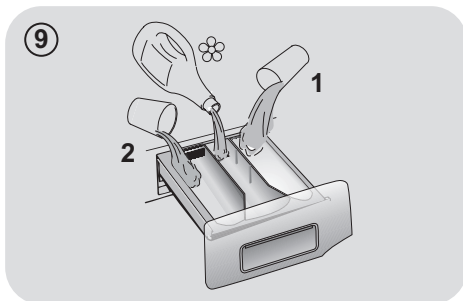
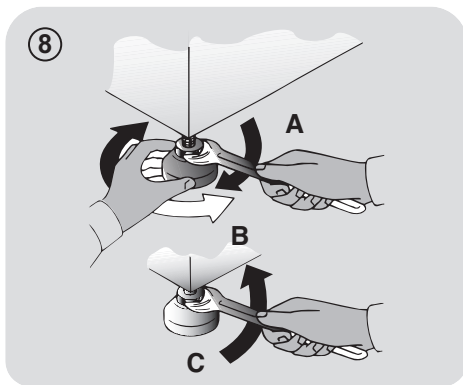

3. PRAKTICKÉ RADY

Vkladanie bielizne

UPOZORNENIE: pri triedení bielizne sa uistite:

- vyberte z bielizne kovové predmety, ako sú mince, sponky a kolíčky;
- zapnite gombíky, zatvorte zipsy, stiahnite voľné a dlhé pásy;
- zo záclon zložte kolieska;
- dodržiavajte upozornenia na štítku bielizne;
- pre odstránenie odolných škvŕn použite príslušné prostriedky.
- Pri praní kobercov, pokrývok alebo iných ťažkých tkanín odporúčame vynechať odstredovanie.
- Pri praní vlny sa uistite, že je možné túto bielizeň prať v práčke a či je označená symbolom „Čistá vlna“ s „Nekrčivá“ alebo „Možné prať v práčke“.

Užitočné odporúčania pre používateľa

Tipy pre ekonomické využitie spotrebiča.

Maximalizujte veľkosť náplne

- Najlepšie výsledky úspory energie, vody a pracích prostriedkov dosiahnete využitím maximálnej kapacity práčky. Ušetríte až 50% energie praním plnej náplne namiesto 2 polovičných náplní.

Potrebuje predpierku?

- Používajte len pre veľmi znečistenú bielizeň! ŠETŘÍTE prací prostriedok, čas, vodu a 5 až 15% energie vynechaním predpierky pri bežne znečistenej bielizni.

Je potrebná horúca voda?

- Odstráňte škvŕny odstraňovačom alebo namočte bielizeň vo vode pred praním pre zníženie potreby programu s horúcou vodou.
Voľbou programu 60°C môžete ušetriť až 50% energie.

Nasleduje **rýchla príručka** s tipmi a **odporúčaniami o použití pracích prostriedkov pri rôznych teplotách**. V každom prípade si vždy prečítajte pokyny na pracom prostriedku pre jeho správne použitie a dávkovanie.

Pri praní veľmi znečistenej bielej bielizne odporúčame použiť program pre bavlnu s teplotou 60°C a vyššiu a bežný prací prostriedok (heavy duty), obsahujúci bielidlá, ktoré ponúkajú výnimočné výsledky pri stredných/vysokých teplotách.

Pre pranie medzi 40°C a 60°C musí byť druh použitého pracieho prostriedku vhodný pre konkrétny typ vlákna a stupeň znečistenia. Bežné pracie prášky sú vhodné pre „biele“ alebo farebné odolné tkaniny so silným znečistením, zatiaľ čo tekuté pracie prostriedky alebo prášky „s ochranou farby“ sú vhodné pre farebné látky s vysokým stupňom znečistenia.

Pre pranie pri teplote pod 40°C odporúčame použitie tekutých pracích prostriedkov alebo prostriedkov špeciálne označených ako vhodné pre pranie pri 40°C

Pre pranie **vlny** alebo **hodváb** používajte len pracie prostriedky určené výhradne pre tieto tkaniny.

4. ÚDRŽBA A ČISTENIE

Na čistenie vonkajších častí práčky použite vlhkú utierku, nepoužívajte drsné prášky, alkohol ani rozpúšťadlá. Práčka nevyžaduje žiadnu špeciálnu údržbu: vyčistíte zásobník pracích prostriedkov a filter; niekoľko tipov o premiestňovaní práčky alebo dlhodobom odstavení je popísané nižšie.

Čistenie zásobníka pracích prostriedkov

- Odporúčame čistiť zásobník pracích prostriedkov, aby ste zabránili hromadeniu zvyškov prostriedkov a aditív.
- Na to vytiahnite zásobník miernym ťahom, vyčistíte pod tečúcou vodou a zasuňte na miesto.
- Nezabudnite vrátiť viečko sifónu na miesto.

Čistenie filtra

- Práčka je vybavená špeciálnym filtrom pre zachytenie veľkých zvyškov, ako sú gombíky alebo mince, ktoré môžu upchať odtokový otvor.
- Len pri niektorých modeloch: vyberte hadičku, odstráňte uzáver a zachyťte vodu do nádoby.
- Skontrolujte, či v bubne nie je voda.
- Pred vyskrutkovaním filtra odporúčame vložiť pod tento savú utierku pre zachytenie vody. Pri vybratí filtra z neho môže vyteciť malé množstvo vody, je to úplne normálne.
- Otočte filter proti smeru hodinových ručičiek po bod zastavenia vo vertikálnej pozícii.

- Vyberte a vyčistite filter; po skončení ho nasadte otočením v smere hodinových ručičiek. Rukoväť filtra sa zaistí, keď už nie je možné ním ďalej otáčať a rukoväť je v horizontálnej pozícii. Aplikujte malé množstvo tekutého mydla na tesnenie filtra, čo pomôže nasadeniu.
- Opakujte predchádzajúce kroky v opačnom poradí pre zostavenie všetkých dielov.

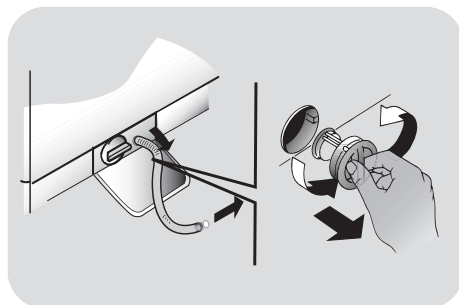

Odporúčania o premiestňovaní a dlhodobom odstavení spotrebiča

- Ak budete skladovať práčku v nevykurovanej miestnosti dlhý čas, vypustíte všetku vodu z rúrok.
- Odpojte práčku od elektrickej siete.
- Odpojte hadicu od odpadového systému a nacvaknite na zadnú stranu spotrebiča, potom znížte koniec hadice nad misu a vypustíte zvyškovú vodu.
- Upevnite odtokovú rúrkou k odpadovému systému a nacvaknite na zadnú stranu spotrebiča.
- Udržiavajte tesnenie dvierok a sklo čisté.

Záruka sa vzťahuje len na chyby výrobu mechanického alebo elektrického pôvodu. Na poruchy spôsobené nesprávnym použitím, inštaláciou alebo manipuláciou sa záruka nevzťahuje nie sú bezplatné.

5. SPRIEVODCA RÝCHLYM ŠTARTOM

Táto práčka automaticky prispôsobí hladinu vody podľa typu a množstva bielizne. Tento systém ponúka skvelú úsporu energie a značnú redukciu času prania.

Voľba programu

- Zapnite práčku a zvolte požadovaný program.
- Nastavte teplotu prania a stlačte požadované tlačidlo „možností“.
- Stlačením tlačidla **ŠTART/PAUZA** spustíte pranie.

Ak dôjde k výpadku napájania, keď je práčka v prevádzke, špeciálna pamäť uloží nastavenia a keď sa obnoví dodávka energie, práčka obnoví cyklus od miesta, kde bol prerušený.

- Na konci programu sa na displeji zobrazí správa „End“ alebo na niektorých modeloch sa rozsvieti zodpovedajúci LED indikátor.

Počakajte, pokiaľ nezhasne indikátor zamknutia dvierok, potom dvierka otvorte.

- Vypnite práčku.

Pre akýkoľvek typ prania vid' tabuľku programov a postupujte podľa uvedeného poradia.

Technické údaje

Tlak vody:

min 0,05 Mpa/max. 0,8 Mpa
(0,05 MPa dávkuje približne 1 liter vody za 10 sekúnd)

Otáčky pri odstredení: vid' výrobný štítok.

Max.príkon/Istenie/Napájacie napätie:

Pozrite si výrobný štítok

6. OVLÁDACIE PRVKY A PROGRAMY

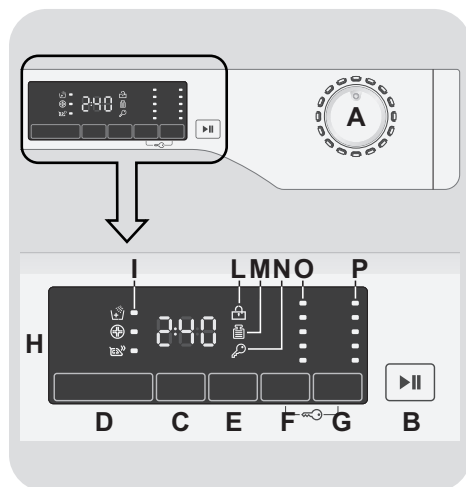

A Volič programov s pozíciou OFF

B Tlačidlo ŠTART/PAUZA

C Tlačidlo ODLOŽENÉHO ŠTARTU

D Tlačidlo MOŽNOSTÍ

E Tlačidlo RÝCHLY/STUPEŇ ZNEČISTENIA

F Tlačidlo VOĽBY TEPLoty

G Tlačidlo VOĽBY OTÁČOK ODSTREDENIA

F+G UZAMKNUTIE TLAČIDIEL

H Digitálny displej

I Indikátory MOŽNOSTÍ

L Indikátor UZAMKNUTÉ DVIERKA

M Indikátor KG DETECTOR

N Indikátor UZAMKNUTIA TLAČIDIEL

O Indikátory VOĽBY TEPLoty

P Indikátory voľby OTÁČOK ODSTRENIA

Otváranie dvierok

Špeciálne bezpečnostné zariadenie bráni v otvorení dvierok ihneď na konci cyklu. Po skončení cyklu počkajte 2 minúty a pokiaľ nezhasne indikátor „Uzamknutia dvierok“ pred otvorením dvierok.

Volič programov s pozíciou OFF

Po otočení voliča programov sa rozsvieti displej pre zobrazenie nastavení pre zvolený program. Pre úsporu energie na konci cyklu alebo v čase nečinnosti sa úroveň jasnosti zníži.

Poznámka: Pre vypnutie spotrebiča nastavte volič programov do pozície OFF.

- Stlačením tlačidla **ŠTART/PAUZA** spustíte zvolený cyklus.
- Po voľbe programu zostane volič programov do konca cyklu s v nastavenej pozícii.
- Práčku vypnete otočením voliča do pozície **OFF**.

Na konci každého cyklu alebo pred spustením nového cyklu musíte nastaviť volič programov späť do pozície OFF.

Tlačidlo ŠTART/PAUZA

Zatvorte dvierka PRED stlačením tlačidla ŠTART/PAUZA.

- Stlačením spustíte zvolený cyklus.

Po stlačení tlačidla **ŠTART/PAUZA** spotrebič chvíľu čaká, kým začne fungovať.

PRIDANIE ALEBO ODOBRA Tie BIELIZNE POTOM, ČO BOL PROGRAM UŽ SPUSTENÁ (PAUZA)

- Stlačte a podržte tlačidlo **ŠTART/PAUZA** na približne **2 sekundy** (niektoré svetelné indikátory a indikátor zostávajúceho času budú blikať – to znázorňuje, že práčka bola zastavená).
- Pred otvorením dvierok práčky počkajte, pokiaľ nezhasne indikátor **ZAMKNUTÉ DVIERKA**.

Pred otvorením dvierok skontrolujte, či je voda pod úrovňou otvoru dvierok.

- Potom, čo ste pridali alebo odobrali bielizeň, zatvorte dvierka a stlačte tlačidlo **ŠTART/PAUZA** (program sa spustí vo fáze, kde bolo pranie prerušené).

ZRUŠENIE PROGRAMU

- Pre zrušenie programu nastavte volič programov do pozície **OFF**.
- Počkajte **2 minúty**, kým bezpečnostné zariadenie neodomkne dvierka.

Tlačidlo ODLOŽENÉHO ŠTARTU

- Toto tlačidlo Vám umožňuje nastaviť odložený štart pracieho cyklu až o **24 hodín**.
- Pre odloženie štartu postupujte nasledujúcim spôsobom:
 - Zvoľte požadovaný program.

- Jedným stlačením tlačidla aktivujete funkciu (na displeji sa zobrazí **h00**) a potom opätovným stlačením nastavíte **1 hodinové** odloženie (na displeji sa zobrazí **h01**). Prednastavené odloženie sa zvýši o 1 hodinu každým stlačením tlačidla, až do **h24**, v tomto bode ďalším stlačením začnete opäť od nuly.
- Potvrďte stlačením tlačidla **ŠTART/PAUZA**. Spustí sa odpočítavanie a po jeho skončení sa automaticky spustí program.
- Odložený štart je možné zrušiť otočením programátora do polohy **OFF**.

Ak nastane výpadok v elektrickej sieti počas prevádzky spotrebiča, špeciálna pamäť uloží zvolený program a po obnovení dodávky energie pokračuje od miesta prerušenia.

Tlačidlá voľby možností musíte stlačiť pred stlačením tlačidla ŠTART/PAUZA.

Tlačidlo MOŽNOSTÍ

Toto tlačidlo vám umožňuje zvoliť jednu z troch možností:

- EXTRA plákanie

- Táto možnosť vám umožňuje pridať jeden cyklus plákania na konci pracieho cyklu a je užitočná pre osoby s citlivou pokožkou, pri ktorých aj malé množstvo pracieho prostriedku môže spôsobiť podráždenie alebo alergiu.
- Túto funkciu odporúčame použiť aj pre detskú bielizeň a v prípade prania veľmi znečistenej bielizne, pri ktorom sa používa veľké množstvo pracieho prostriedku, alebo pri praní osušiek alebo bielizne, ktorých vlákna majú tendenciu zachytávať prací prostriedok.

- HYGIENE +

Aktivujte, keď nastavíte teplotu 60°C. Táto možnosť umožňuje hĺbkové čistenie bielizne so zachovaním rovnakej teploty pre kompletnejšie pranie.

- LAHKÉ ŽEHLENIE

Táto funkcia umožňuje minimalizovať pokrčenie, vylúčením prostredného odstredenia alebo znížením intenzity posledného odstredenia.

Ak možnosť nie je kompatibilná so zvoleným programom, zodpovedajúca kontrolka bude najskôr blikať a potom zhasne.

Tlačidlo RÝCHLY/STUPEŇ ZNEČISTENIA

Toto tlačidlo vám umožňuje zvoliť dve rôzne možnosti, v závislosti na zvolenom programe.

- RÝCHLY

Tlačidlo bude aktívne, ak zvolíte voľičom program **RÝCHLY (14/30/44 Min.)** a umožňuje vám zvoliť jednu z troch časov trvania.

- TLAČIDLO STUPEŇ ZNEČISTENIA

- Po voľbe programu sa automaticky zobrazí čas prania pre zvolený program.
- Táto možnosť vám umožňuje zvoliť jednu z 3 úrovní intenzity prania upravením dĺžky programu, v závislosti na stupni znečistenia bielizne (je možné použiť len pri niektorých programoch uvedených v tabuľke programov).

Tlačidlo VOĽBA TEPLoty

- Toto tlačidlo Vám umožňuje zmeniť teplotu pracích cyklov.
- Nie je možné zvýšiť teplotu nad maximálnu povolenú hodnotu pre daný program, pre ochranu textílií.

- Ak si želáte uskutočniť cyklus studeného prania, nesmie svietiť žiaden indikátor teploty.

Tlačidlo VOLBY OTÁČOK Odstredenia

- Stlačením tohto tlačidla je možné znížiť maximálnu rýchlosť otáčok odstredenia a ak chcete, je ho možné úplne zrušiť.
- Ak štítok bielizne neurčuje konkrétne informácie, je možné použiť maximálne otáčky programu.

Aby ste zabránili poškodeniu látky, nie je možné otáčky zvýšiť nad automaticky nastavené pre daný program.

- Pre opätovnú aktiváciu cyklu odstredenia stlačte tlačidlo, kým nedosiahnete požadované otáčky odstredenia.
- Otáčky odstredenia je možné upraviť bez pozastavenia činnosti spotrebiča.

Nadmerné dávkovanie pracieho prostriedku môže spôsobiť nadmernú tvorbu peny. Ak spotrebič zistí prítomnosť peny, môže vykonať fázu plákania alebo predĺžiť trvanie programu a zvýšiť spotrebu vody.

Spotrebič je vybavený špeciálnym elektronickým zariadením, ktoré bráni odstredeniu nevyvázenej bielizne. Toto znižuje hluk a vibrácie spotrebiča a predlžuje jeho životnosť.

Uzamknutie tlačidiel

- Stlačte súčasne tlačidlá **VOLBY TEPLoty** a **VOLBY OTÁČOK Odstredenia** na približne **3 sekundy**, práčka umožní uzamknutie tlačidiel. Týmto spôsobom môžete zabrániť nežiaducej zmene programu počas cyklu.
- Uzamknutie tlačidiel je možné jednoducho zrušiť opätovným stlačením oboch tlačidiel alebo vypnutím spotrebiča.

Digitálny displej

Systém indikátorov displeja umožňuje nepretržité informovanie o stave práčky.

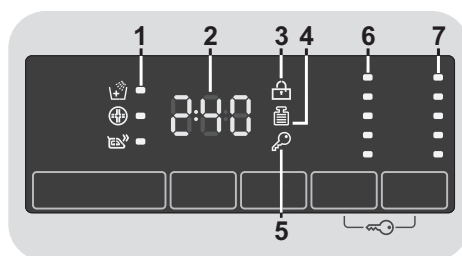

1) INDIKÁTORY MOŽNOSTÍ

Indikátory zobrazujú možnosti, ktoré je možné zvoliť pomocou príslušných tlačidiel.

2) TRVANIE CYKLU

- Po voľbe programu displej automaticky zobrazí čas trvania cyklu, ktorý sa môže meniť v závislosti od zvolených prídavných možností.
- Počas počiatočnej fázy cyklu spotrebič vypočíta aktuálne trvanie cyklu na základe náplne, obsahu a zvolených možnostiach. Potom sa zobrazí skutočný čas prania. Tento čas sa môže počas prania prepočítať v závislosti na úrovni pracieho prostriedku a vyvážení náplne.

3) INDIKÁTOR ZAMKNUTÝCH DVIEROK

- Ak sú dvierka úplne zatvorené, svieti indikátor.

Zatvorte dvierka PRED stlačením ŠTART/PAUZA.

- Po stlačení tlačidla **ŠTART/PAUZA** so zatvorenými dvierkami, indikátor na chvíľu zabliká a potom svieti.

Ak nie sú dvierka správne zatvorené, indikátor bude blikať približne 7 sekúnd, potom sa príkaz spustenia automaticky zruší. V takom prípade zatvorte dvierka správne a stlačte opäť tlačidlo ŠTART/PAUZA.

- Špeciálne bezpečnostné zariadenie bráni v otvorení dvierok ihneď po skončení cyklu. Počkajte približne **2 minúty** a pokiaľ nezhasne indikátor **UZAMKNUTÝCH DVIEROK**. Na konci programu nastavte volič programov do pozície **OFF**.

4) INDIKÁTOR Kg DETECTOR (funkcia aktívna len pri programe Bavlna a Syntetická)

- Počas prvých minút cyklu indikátor „**Kg Detector**“ svieti, pokiaľ inteligentný senzor nezhodí bielizeň a nenastaví čas cyklu, vodu a spotrebu elektrickej energie.
- Počas každej fázy prania „**Kg Detector**“ umožňuje monitorovanie informácií o náplni bielizni a počas prvých minút prania:
 - nastaví množstvo potrebnej vody;
 - určí dĺžku pracieho cyklu;
 - riadi plákanie podľa typu zvolenej tkaniny, ktorá má byť praná;

- upraví rytmus a rotácie bubna pre typ tkaniny, ktorá má byť praná;
- rozozná prítomnosť nadmernej peny, v prípade potreby upraví množstvo vody pre plákanie;
- nastaví rýchlosť odstredovania podľa náplne, čím zabráni nevyváženiu.

5) INDIKÁTOR ZAMKNUTIA TLAČIDIEL

Tento indikátor zobrazuje, že sú tlačidlá zamknuté.

6) INDIKÁTORY TEPLoty PRANIA











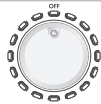

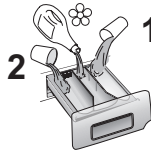





Zobrazujú teplotu prania zvoleného programu, ktorú je možné zmeniť (ak je to možné) zodpovedajúcim tlačidlom.

Ak chcete uskutočniť studené pranie, všetky indikátory nesmú svietiť.

7) INDIKÁTORY OTÁČOK Odstredenia

Zobrazujú rýchlosť odstredenia zvoleného programu, môžete ich znížiť alebo vylúčiť pomocou príslušného tlačidla.

Tabuľka programov

|  PROGRAM | |  (MAX.) * (viď ovládací panel) | | | | 1)  °C (MAX.) |  | | |
|---|-----------------------------------|--|---------|---------|---------|--|--|---|---|
| | | 6 kg | 7 kg | 8 kg | 9 kg | | 2 |  | 1 |
|  | Biela 2) | 6 | 7 | 8 | 9 | 90° | ● | ● | |
|  | Bavlna + Predpierka 2) | 6 | 7 | 8 | 9 | 60° | ● | ● | ● |
| EcoMix 20° | EcoMix 20° | 6 | 7 | 8 | 9 | 20° | ● | ● | |
|  | Bavlna ** 2) | 6 | 7 | 8 | 9 | 60° | ● | ● | |
|  | Syntetická 2) | 3 | 3,5 | 4 | 4,5 | 60° | ● | ● | |
|  | Denný 59 min. | 2 | 2,5 | 3 | 3 | 60° | ● | ● | |
|  | 14' | 1 | 1 | 1,5 | 1,5 | 30° | ● | ● | |
| | Rýchly 3) 30' | 2 | 2,5 | 2,5 | 2,5 | 30° | ● | ● | |
| | 44' | 3 | 3,5 | 3,5 | 3,5 | 40° | ● | ● | |
|  | Plákanie | - | - | - | - | - | △ | ● | |
|  | Vypúšťanie + odstredovanie | - | - | - | - | - | | | |
|  | Jemná | 2 | 2,5 | 2,5 | 2,5 | 40° | ● | ● | |
|  | Džínsy 2) | 3 | 3 | 3 | 3 | 40° | ● | ● | |
|  | Detská 2) | 4 | 4,5 | 5,5 | 6 | 60° | ● | ● | |
|  | Hodváb | 1 | 1 | 2 | 2 | 30° | ● | ● | |
|  | Ručné pranie | 1 | 1 | 2 | 2 | 30° | ● | ● | |
|  | Vlna | 1 | 1 | 2 | 2 | 40° | ● | ● | |



Prečítajte si tieto poznámky:

* Maximálna kapacita suchej bielizne závisí od používaného modelu (viď ovládací panel).

**** ŠTANDARDNÝ PROGRAM PRE BAVLNU PODĽA (EÚ) Č. 1015/2010 a Č. 1061/2010.**

PROGRAM PRE BAVLNU S TEPLOTOU 60 °C.

PROGRAM PRE BAVLNU S TEPLOTOU 40 °C.

Tieto programy sú vhodné na pranie bežne znečistenej bielizne a sú najúčinnnejšie programy s ohľadom na spotrebu energie a vody pre pranie bavlnenej bielizne.

Tieto programy boli vyvinuté v zhode s teplotou uvedenou na štítku bielizne a aktuálna teplota vody sa môže mierne odlišovať od deklarovanej teploty cyklu.

△ (Len pre modely s priestorom na tekuté pracie prostriedky)

Ak len niekoľko kusov bielizne vyžaduje ošetrovanie bielením, môžete vykonať odstránenie škvŕn v práčke. Nalejte bielidlo do zásobníka na tekuté pracie prostriedky vloženého v priestore označeného „2“ v zásobníku pracích prostriedkov a nastavte špeciálny program **PLÁKANIE**.

Po skončení cyklu nastavte volič programov do pozície **OFF**, pridajte zvyšok bielizne a pokračuje v bežnom praní s najvhodnejším programom.

- 1) Keď je program zvolený, na displeji sa zobrazí odporúčaná teplota prania, ktorú je možné znížiť (ak je to možné) pomocou zodpovedajúceho tlačidla.
- 2) Pre zobrazené programy, môžete nastaviť trvanie a intenzitu prania pomocou tlačidla **STUPŇA ZNEČISTENIA**.
- 3) Voľbou programu **RÝCHLY** pomocou voliča programov môžete zvoliť tlačidlom **RÝCHLY** jeden z troch rýchlych programov 14', 30' a 44'.

Voľba programov

Pre pranie rôznych typov látok a rôzneho stupňa znečistenia obsahuje práčka špecifické programy pre splnenie každej potreby prania (viď tabuľka programov).

Biele

Ide o intenzívne pranie. Konečné odstreďovanie pri maximálnej rýchlosti umožňuje účinnejšie odstránenie nečistôt.

Bavlna + predpierka

Tento program bol navrhnutý pre odstránenie odolnejších nečistôt z bielej bavlnenej bielizne. Predpierka zaisťuje odstránenie odolných nečistôt. Do priestoru označeného „1“ pridajte 20% pracieho prostriedku v porovnaní s dávkou pre hlavné pranie.

EcoMix 20°

Tento inovatívny program vám umožňuje spoločné pranie rôznych látok a farieb, ako je bavlna, syntetické a zmiešané pri teplote 20°C a ponúka výnimočné výsledky prania. Spotreba tohto programu je približne 40% voči bežnému programu pre pranie bavlny pri 40°C.

Bavlna

Tento program je vhodný na pranie bežne znečistenej bavlnenej bielizne a je to najúčinnejší program z hľadiska kombinovanej spotreby energie a vody pre pranie bavlnenej bielizne.

Syntetická

Pranie a plákanie optimalizuje rýchlosť a rytmus bubna a hladinu vody. Jemné odstredenie zaisťuje zníženie pokrčenia tkaniny.

Denný 59 Min.

Tento špeciálne navrhnutý program uchováva vysokú kvalitu prania pri značne skrátenom čase prania. Program je navrhnutý pre menšiu náplň (viď tabuľku programov).

Rýchly (14/30/44 min.)

Prací cyklus odporúčaný pre malé mierne znečistené náplne. Pri tomto programe odporúčame znížiť množstvo dávkovaného pracieho prostriedku, aby ste zabránili zbytočnému plytvaniu.

Voľbou programu RÝCHLY a pomocou tlačidla môžete zvoliť jeden z troch dostupných programov.

Plákanie

Tento program vykoná 3 plákania s prostredným odstredením (ktoré je možné znížiť alebo zrušiť pomocou príslušného tlačidla). Slúži na plákanie akéhokoľvek typu látky, napríklad po ručnom praní.

Vypúšťanie + odstredovanie

Program dokončí vypúšťanie a odstredovanie pri maximálnej rýchlosti. Odstredovanie je možné zrušiť alebo znížiť otáčky pomocou tlačidla VOLBY OTÁČOK Odstredenia.

Jemná

Tento program znížil trvanie rotácií bubna počas cyklu a je vhodný hlavne na pranie jemných látok. Pranie a plákanie sa vykonáva s vysokou hladinou vodu pre zaistenie najlepších výsledkov.

Džínsy

Tento program bol navrhnutý pre najvyššiu kvalitu prania tkanín ako je denim: ideálny na odstránenie nečistôt bez ovplyvnenia elasticity vlákien.

Detská

Tento program Vám umožňuje prať všetky detské odevy s dosiahnutím perfektnej čistoty a dezinfekčného účinku pri nastavenej teplote min. 60°C. Na docelenie výsledku perfektného prania odporúčame použiť prací prášok namiesto pracieho gélu.

Hodváb

Špecializovaný program pre hodvábne tkaniny, ktoré je možné prať v práčke. Otáčky bubna sú jemné, teplota nepresahuje 30 °C a program končí šetrným odstredením.

Ručné pranie

Program pre bielizeň na ručné pranie, končí 3 cyklami plákania a pomalým odstredením.

Vlna

Tento program vykonáva prací cyklus špecializovaný na pranie vlnených tkanín, ktoré je možné prať v práčke, alebo bielizne, ktorá by mala byť praná v rukách.

7. ODSTRÁNENIE PRÍPADNÝCH PROBLÉMOV A ZÁRUKA

Ak si myslíte, že vaša práčka nefunguje správne, viď nižšie uvedenú príručku, ktorá obsahuje niekoľko praktických rád pre odstránenie najbežnejších problémov.

PRE MODELY SMART TOUCH

Aplikácia *Candy simply-Fi* má funkciu Smart Check-up, ktorá umožňuje kedykoľvek potvrdiť funkčnosť a stav spotrebiča. Pre použitie aplikácie *Candy simply-Fi* potrebujete smartfón so systémom Android s technológiou NFC.

Viac informácií nájdete v aplikácii. Ak displej práčky zobrazuje poruchu (kód alebo blikajúca LED), musíte zapnúť aplikáciu na smartfóne so zapnutým NFC.

Umiestnite váš smartfón k Smart Touch logu na ovládacom paneli. Teraz by ste mali mať možnosť prečítať adresár s poruchou pre odstránenie problému.

FORMÁT KÓDU PORUCHY

- **Modely s displejom:** chyba je zobrazená číslom so znakom „E“ (príklad: E2 = Error 2).
- **Modely bez displeja:** chyba je zobrazená sekvenciou blikania každého LED. Kód chyby je zobrazený počtom bliknutí a následnou prestávkou 5 sekúnd (príklad: dve bliknutia – pauza 5 sekúnd – dve bliknutia – opakovanie = Error 2).

| Zobrazená porucha | Možná príčina a praktické riešenia |
|---|--|
| E2 (s displejom) 2 bliknutia LED (bez displeja) | Práčka nenapúšťa vodu. Skontrolujte, či je otvorený vodovodný ventil. Skontrolujte, či nie je prehnutá, zalomená alebo pricviknutá prívodná hadica. Skontrolujte, či je odtoková hadica v správnej výške (viď inštaláciu). Zatvorte prívod vody, odskrutkujte prívodnú hadicu na zadnej strane práčky a skontrolujte, či je filter čistý. |
| E3 (s displejom) 3 bliknutia LED (bez displeja) | Práčka nevypúšťa vodu. Skontrolujte, či nie je upchatý filter. Skontrolujte, či nie je zalomená odtoková hadica. Skontrolujte, či nie je upchatý odpadový systém v domácnosti a či voda voľne odtéka. Skúste vyliat vodu do umývadla. |
| E4 (s displejom) 4 bliknutia LED (bez displeja) | Veľmi veľa peny a/alebo vody. Zaistíte dávkovanie správneho množstva pracieho prostriedku a skontrolujte, či je prostriedok vhodný pre použitie v práčke. |
| E7 (s displejom) 7 bliknutia LED (bez displeja) | Problém s dvierkami. Skontrolujte, či sú dvierka správne zatvorené. Skontrolujte, či bielizeň v bubne nebráni zatvoreniu dvierok. Ak sú dvierka zamknuté, vypnite a odpojte práčku od elektrickej zásuvky, počkajte 2-3 minúty a opätovne dvierka otvorte. |
| Iný kód poruchy | Vypnite a odpojte práčku, počkajte minútu. Práčku zapnite a reštartujte program. Ak sa porucha opäť vyskytne, priamo kontaktujte autorizované servisné stredisko. |

INÉ PROBLÉMY

| Problém | Možná príčina a praktické riešenia |
|---|--|
| Práčka nefunguje/ nespustí sa | <p>Uistite sa, či je práčka správne pripojená k funkčnej elektrickej zásuvke.</p> <p>Uistite sa, či je práčka zapnutá.</p> <p>Skontrolujte, či je funkčná elektrická zásuvka pomocou iného spotrebiča, napríklad lampy.</p> <p>Dvierka nie sú správne zatvorené: otvorte ich a opäť zatvorte.</p> <p>Skontrolujte, či ste zvolili správny program a stlačili tlačidlo spustenia programu.</p> <p>Skontrolujte, či práčka nie je v režime pozastavenia alebo odloženého štartu.</p> |
| Voda na podlahe pod práčkou | <p>Môže to byť z dôvodu netesnosti medzi vodovodným ventilom a prívodnou hadicou; v takom prípade ju vymeňte a dotiahnite spojenie k ventilu.</p> <p>Skontrolujte, či je správne zatvorený predný filter.</p> |
| Práčka neodstreďuje | <p>Práčka je vybavená detekčným systémom, ktorý chráni náplň a spotrebič pred poškodením, ak je bielizeň pred odstredeníím nevyvážená.</p> <p>Môže to spôsobiť: -</p> <ul style="list-style-type: none"> • Práčka sa pokúša vyvážiť bielizeň, predĺži sa doba odstredenia. • Zníži sa rýchlosť otáčok odstredenia pre zníženie vibrácií a hluku. • Cyklus odstredenia sa zruší pre ochranu práčky a náplne. <p>V takom prípade bielizeň vyberte, preložte, vložte do práčky a spustte program odstredenia.</p> <p>Môže to byť z dôvodu, že voda nebola úplne odčerpaná: počkajte niekoľko minút. Ak problém trvá, vid' poruchu 3.</p> <p>Niektoré modely obsahujú funkciu „bez odstredenia“: skontrolujte, či nie je zvolená.</p> <p>Skontrolujte zvolené možnosti a ich vplyv na cyklus odstredenia.</p> <p>Nadmerné množstvo pracieho prostriedku bráni odstredeniu: znížte dávku pri ďalšom praní.</p> |
| Silné vibrácie počas odstredenia | <p>Práčka nemusí byť správne vyvážená: ak je to nevyhnutné, nastavte nožičky podľa popisu v príslušnej časti.</p> <p>Skontrolujte, či boli odstránené prepravné skrutky, gumové upchávky a dištančné rúrky.</p> <p>Skontrolujte, či v bubne nie sú cudzie predmety (mince, háčiky, gombíky a pod...).</p> |

Štandardná záruka výrobcu sa vzťahuje na elektrické alebo mechanické poruchy spotrebiča z dôvodu jednania výrobcu. Ak je porucha spôsobená vonkajšími vplyvmi, nesprávnym použitím alebo nedodržaním pokynov, oprava bude za poplatok.

Použitie ekologických pracích prostriedkov bez fosfátov môže spôsobiť nasledujúce:

- **tmavšia voda z plákania:** je to z dôvodu potlačenia zeolitov, ktoré nemajú negatívny vplyv na účinok plákania.
- **biely prášok (zeolit) na bielizni na konci prania:** je to normálne, prášok nebol absorbovaný látkou a nezmení jej farbu.
Na odstránenie zeolitu zvolte program plákanie. V budúcnosti zväžte použitie menšieho množstva prostriedku.
- **pena vo vode v poslednom plákaní:** neindikuje to nevyhnutne nesprávne plákanie. Nabudúce dajte menej pracieho prostriedku.
- **bohatá pena:** toto je často z dôvodu aniónovo aktívnej povrchovej látky pri prostriedkoch, ktoré je možné ťažko odstrániť z bielizne.
V takom prípade nevykonávajte opakované plákanie na odstránenie tohto efektu, nepomôže to vôbec.
Odporúčame vykonať údržbu práním s vhodným čističom.

Ak porucha trvá, alebo ak sa problém opakuje, ihneď kontaktujte autorizované servisné stredisko.

Odporúčame vždy používať originálne náhradné diely dostupné v autorizovanom servisnom stredisku.

Záruka

Na výrobok sa vzťahujú záručné podmienky uvedené na záručnom liste spotrebiča. Záručný list musí byť vyplnený a uložený na bezpečnom mieste, na predloženie v prípade opravy pre autorizované servisné stredisko. Doklad o zakúpení musí byť k dispozícii v akomkoľvek čase záručnej opravy.

Výrobca nenesie žiadnu zodpovednosť za tlačové chyby v návode dodávanom s týmto spotrebičom. Okrem toho, si taktiež vyhradzuje právo na akékoľvek zmeny užitočné pre tento výrobok bez zmeny jeho základných vlastností.

Informácie o likvidácii opotrebovaného elektrického zariadenia (súkromné domácnosti)



Tento symbol na produktoch a/alebo na priložených dokumentoch znamená, že sa pri likvidácii nesmú elektrické a elektronické zariadenia miešať so všeobecným domácim odpadom.

V záujme správneho obhospodarovania, obnovy a recyklácie odveďte, prosím, tieto produkty na určené zberné miesta, kde budú prijaté bez poplatku. V niektorých krajinách je možné tieto produkty vrátiť priamo miestnemu maloobchodu v prípade, ak si objednáte podobný nový výrobok.

Správna likvidácia týchto produktov pomôže ušetriť hodnotné zdroje a zabrániť možným negatívnym vplyvom na ľudské zdravie a prostredie, ktoré môžu inak vzniknúť v dôsledku nesprávneho zaobchádzania s odpadom. Bližšie informácie o najbližšom zbernom mieste získate na miestnom úrade.

V prípade nesprávnej likvidácie odpadu môžu byť uplatnené pokuty v súlade s platnou legislatívou.

Pre právnické osoby v Európskej únii

Ak potrebujete zlikvidovať opotrebované elektrické a elektronické zariadenia, bližšie informácie získate od svojho miestneho predajcu alebo dodávateľa.

Informácie o likvidácii v krajinách mimo Európskej únie

Tento symbol je platný len v Európskej únii. Ak si želáte zlikvidovať toto zariadenie, obráťte sa na miestny úrad alebo predajcu a poinformujte sa o správnom spôsobe likvidácie tohto typu odpadu.