

BOSE[®]

**Reprobox
Bose[®] SoundLink[®]
Mini Bluetooth[®] II**



Návod na použitie

SoundLink Mini Bluetooth II

Uistenie:

Prístroj zodpovedá požiadavkám zákona o technických požiadavkách na elektrické zariadenia č. 22/97 Zb. zo dňa 24.1.1997 a nariadenia vlády č. 168/97 a 169/97 zo dňa 25.6.1997.
Na tento prístroj bolo vydané vyhlásenie o zhode.

Upozornenie:

Všetka práva výrobcu a vlastníka práva k dielu vyhradené. Bez udelenia súhlasu je kopírovanie a ďalšie šírenie diela zakázané

Bezpečnostné informácie**Varovanie:**

- Pre zníženie nebezpečenstva požiaru alebo úrazu elektrickým prúdom nevystavujte zariadenie dažďu alebo vlhkosti.
- Produkt by nemal byť vystavovaný striekajúcej vode a na produkt alebo do jeho blízkosti by sa nemali stavať nádoby s tekutinou, ako napríklad vázy. Ako u každého iného elektronického prístroja dávajte pozor, aby do neho nenatiekla nejaká tekutina. Tekutina môže spôsobiť poruchu a / alebo požiar.
- Nestavajte na prístroj alebo do jeho blízkosti žiadne zdroje otvoreného ohňa, napr. sviečky atď.
- Nevystavujte batérie mechanickým nárazom.
- Ak batéria vytečie, zabráňte kontaktu s pokožkou alebo očami. Pokiaľ dôjde ku kontaktu, umyte postihnuté miesto veľkým množstvom vody a vyhľadajte lekársku pomoc.
- Nepoužívajte iný napájací zdroj, ako ako je špecifikovaný pre použitie s týmto prístrojom.
- Po dlhej dobe skladovania môže byť nutné batériu niekoľkokrát nabiť a vybiť, než dosiahne plnú kapacitu. Batéria má
- najlepšiu výkonnosť pri normálnej izbovej teplote $20^{\circ}\text{C} \pm 5^{\circ}\text{C}$.
- Batéria vo vašom systéme nie je užívateľsky vymeniteľná. Pre výmenu batérie kontaktujte servis Bose®.

Upozornenie:

- Nevykonávajte žiadnu modifikáciu prístroja alebo príslušenstva. Neautorizovaná modifikácia môže viesť k porušeniu bezpečnosti a výkonnosti systému.

**Varovanie**

Obsahuje malé časti. Nie je vhodný pre deti do 3 rokov.

**Varovanie:**

Tento produkt obsahuje magnetický materiál. Kontaktujte prosím svojho lekára, ak máte nejaké otázky, či môže ovplyvniť funkciu implantovaného lekárskeho zariadenia.

Poznámka:

- Produktový štítok je umiestnený na spodnej strane prístroja.
- Ak je vidlica napájacieho kábla použitá ako rušiacie zariadenie, mala by byť vždy voľne prístupná.
- Produkt musí byť používaný v interiéri. Nie je testovaný pre použitie vonku, v rekreačných automobiloch a na lodiach.
- Tento prístroj je určený iba pre používanie s napájacím zdrojom z príslušenstva.
- Tento produkt neobsahuje žiadne užívateľsky opraviteľné časti. Vždy kontaktujte odborný servis Bose.



Bose Corporation tu prehlasuje, že tento prístroj je v súlade so všetkými požiadavkami smernice 1999/5 / EC a všetkými ostatnými aplikovateľnými smernicami EÚ. Kompletné vyhlásenie o zhode nájdete na www.bose.com/compliance.

Likvidácia prístroja

Ak chcete vyhodíť tento prístroj, nevyhadzujte ho do zmesového komunálneho odpadu. Existuje samostatný zberný systém pre použité elektronické produkty v súlade s platnou legislatívou. Produkt môžete zadarmo odovzdať na určených zberných miestach, napr. v predajni pri nákupe podobného produktu.



Dôležité bezpečnostné inštrukcie

1. Prečítajte si tieto inštrukcie.
2. Uschovajte tieto inštrukcie.
3. Dodržiavajte všetky upozornenia.
4. Postupujte podľa inštrukcií.
5. Nepoužívajte prístroj v blízkosti vody.
6. Čistite iba suchou handričkou.
7. Neinštalujte prístroj do blízkosti zdrojov tepla, ako sú radiátory, kachle alebo iné prístroje (vrátane zosilovačov), generujúce teplo.
8. Používajte len príslušenstvo, špecifikované výrobcom.
9. Odpojte tento prístroj počas búrky, alebo keď ho nebudete dlhú dobu používať.
10. Všetky opravy zverte kvalifikovanej osobe. Servis je potrebný, keď je prístroj akokoľvek poškodený: keď je poškodený napájací kábel, keď do prístroja natečie tekutina alebo vnikne nejaký predmet, keď bol prístroj vystavený dažďu, keď prístroj nepracuje normálne alebo keď prístroj spadol.

Slovná značka a logá Bluetooth® sú registrované obchodné značky vlastnené spoločnosťou Bluetooth SIG, Inc. a akékoľvek použitie týchto značiek spoločnosťou Bose Corporation je v licencií.

© 2015

Úvod	5
O vašom reproboxe SoundLink Mini Bluetooth II	5
Vlastnosti systému	5
Vybalenie systému	5
Rady na umiestnenie	6
Zostavenie systému	6
Umiestnenie reproboxu na nabíjací podstavec	6
Pripojenie napájania	7
Zapnutie reproboxu	7
Nastavenie hlasovej npovedy	7
Inštalované hlasy:	7
Vber jazyka	7
Vypnutie hlasovej npovedy	7
Zmena jazyka	8
Bluetooth	8
Sprovanie všho mobilnho zariadenia	8
Sprovanie s dalšm mobilnm zariadenm	8
Prehrvanie hudby	8
Sprva viacerch pripojen	9
Prepnutie medzi dvoma pripojenmi mobilnmi zariadeniami	9
Identifikcia pripojenho mobilnho zariadenia	9
Pripojenie mobilnho zariadenia zo zoznamu škrovanie v reproboxe	9
Vymazanie zoznamu sprovania z reproboxu	9
Použitie systému	9
Tlaidl ovldania systému pre reproduktor a prehrvanie	9
Použitie multifunknho tlaidla	10
Pripojenie zariadenia ku konektoru AUX	10
Použitie kbla na pripojenie audio zariaden	10
Napvanie z batrie	11
Kontrola batrie	11
Režim ochrany batrie	11
Vmena batrie	11
Nastavenia automatickho vypnania	11
Deaktivcia automatickho vypnania	11
Zskanie informci o systme	12
Indiktory stavu systmu	12
držba	12
Odstraňovanie porch	12
Odpojenie sieťovho adaptra	13
Reset reproboxu	14
držba	14
istenie	14
Technick informcie	14

Úvod

O vašom reproboxe SoundLink Mini Bluetooth II

Reprobox SoundLink® Mini Bluetooth® II poskytuje plný, prirodzený zvuk z ultra kompaktného reproduktora, ktorý sa zmestí do dlane vašej ruky. Pripája sa k vášmu Smartphonu, tabletu alebo inému Bluetooth zariadení, takže môžete počúvať vašu hudbu, videá alebo hry kedykoľvek a kdekoľvek.

Vlastnosti systému

- Uloženie až ôsmich mobilných zariadení v zozname spárovania.
- Pripojenie až dvoch mobilných zariadení pre jednoduché prepínanie medzi nimi.
- Reprobox umožňuje hands-free volanie s vaším smartphonom.
- Hlasová nápoveda vás prevedie procesom Bluetooth spárovania a pripojenia.
- Hlasové upozornenie indikuje aktuálne pripojené mobilné zariadenie, upozorňuje vás na nabitie reproboxu a identifikuje prichádzajúce volania.
- Nabíjací lítium-iontová batéria zaisťuje dlhodobé prehrávanie hudby.
- Nabíjačka sa pripája do podstavca alebo priamo do reproboxu.
- Nabíjanie s väčšinou USB nabíjačiek.
- Nabíjací podstavec slúži ako domáca základňa pre reprobox.
- Konektor AUX umožňuje prehrávanie z audio zdroja.
- Prenosné prevedenie umožňuje prehrávanie kdekoľvek chcete.

Vybalenie systému

Opatrne vybalte krabicu a skontrolujte, že máte nasledujúce časti:

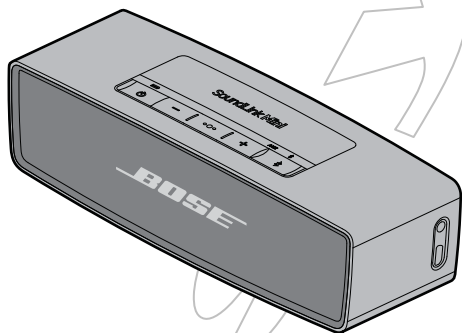

Reprobox SoundLink® Mini Bluetooth® II

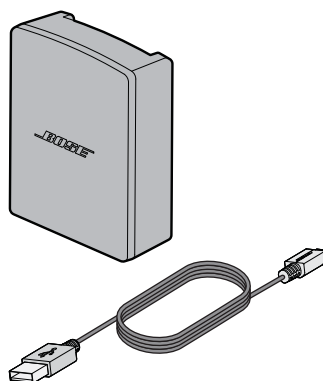

Napájací zdroj a kábel

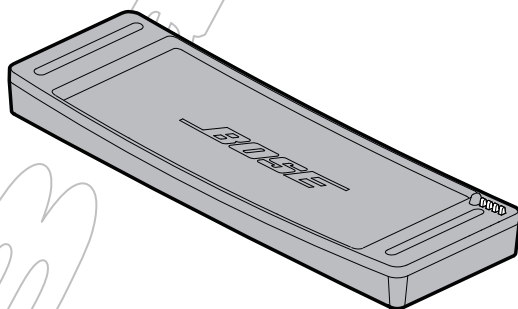

Nabíjací podstavec

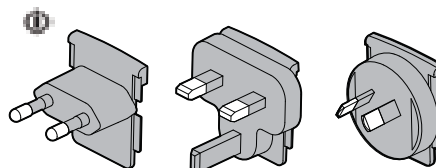

Sieťové adaptéry *

* Môže byť dodaných viac adaptérov. Použite sieťový adaptér vhodný pre vašu oblasť.

Poznámka:

- Ak je nejaká časť poškodená, nepoužívajte ju. Kontaktujte vášho predajcu Bose.

Rady na umiestnenie

- Umiestnite vaše mobilné zariadenie v dosahu reproboxu (10 m). Umiestnenie vo väčšej vzdialenosti ovplyvňuje kvalitu zvuku a môže viesť k odpojeniu reproboxu.
- Umiestnite zadnú stranu reproboxu blízko, ale nie tesne k stene. Basová odozva sa znižuje, keď je reprobox ďalej od steny.

Upozornenie:

- Postavte reprobox na jeho spodnú stranu. Iné postavenie reproboxu ho môže poškodiť a ovplyvniť kvalitu zvuku.

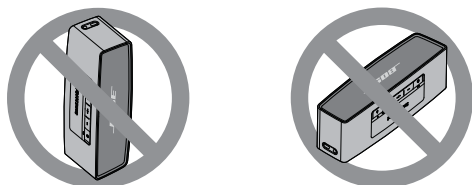

- Nestavajte reprobox na mokrý alebo špinavý podklad.

Pre zabránenie bezdrôtového rušenia:

- Majte ostatné bezdrôtové zariadenia ďalej od reproboxu.
- Umiestnite reprobox a vaše mobilné zariadenie mimo a ďalej od kovových skriní, iných audio / video komponentov a zdrojov priameho tepla.

Zostavenie systému

Umiestnenie reproboxu na nabíjací podstavec

Umiestnite reprobox na vrch podstavca. Zarovnajzte pinové konektory.

Poznámka:

Použite nabíjací podstavec, ktorý je dodávaný s vaším reproboxom. Tento reprobox nie je kompatibilný s nabíjacím podstavcom reproboxu SoundLink® Mini Bluetooth®.

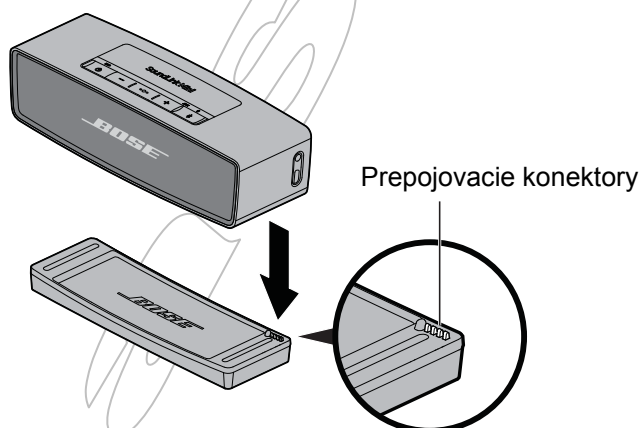

Upozornenie:

Netlačte reprobox do podstavca silou, môže dôjsť k poškodeniu.

Pripojenie napájania

Pred použitím reproboxu pripojte napájanie a nabite batériu.

1. Pripojte napájací kábel do USB konektora nabijacieho podstavca alebo reproboxu.

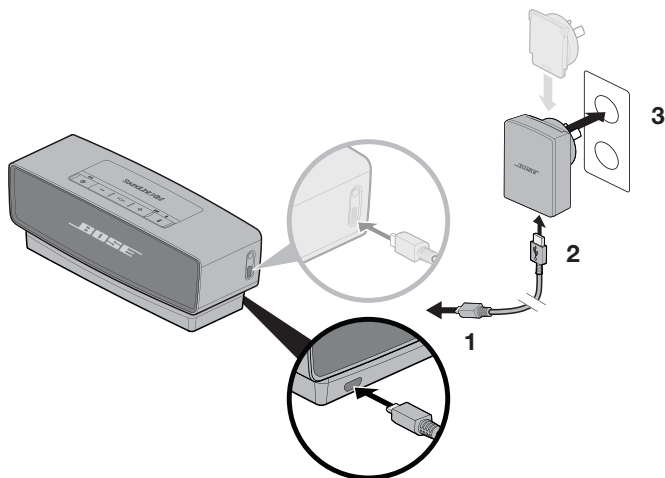

2. Druhý koniec napájacieho kábla do napájacieho zdroja.
3. Pripojte napájací zdroj do funkčnej sieťovej zásuvky.

Poznámka:

Pripevnite napájací adaptér podľa vášho regiónu. Indikátor batérie  začne na žltlo blikat' a z reproboxu sa ozve tón.

Zapnutie reproboxu

Stlačte tlačidlo napájania. 

Indikátor Bluetooth  bliká na modro.

Nastavenie hlasovej npovedy

Hlasov npoveda vs prevedie procesom Bluetooth sparovania a pripojenia.

Instalované hlasy:

Anglitina, spanieltina, francztina, nemtina, mandarntina, japontina, taliantina, portugalstina, holandstina, rutina, poltina.

Poznmka:

Pre stiahnutie dalieho jazyka choďte na: updates.Bose.com/SoundLinkMiniII. Ak v jazyk nie je k dispozcii, vid' "Zakzanie hlasovej npovedy".

Vber jazyka

1. Stlate tlaidlo + alebo - pre rolovanie medzi jazykmi.

2. Keď poujete v jazyk, stlate a podrzte multifunkn tlaidlo (●●●). Poujete "Ready to pair".

Zakzanie hlasovej npovedy

Stlate a podrzte sčasne tlaidl + a -, km nezaujete "voice prompts off". Opakujte pre povolenie hlasovho pomocnka.

Zmena jazyka

1. Stlačte a podržte súčasne tlačidlá **•••** a **+**, kým nezačujete hlasovú nápovedu pre prvú jazykovú voľbu.
2. Stlačte tlačidlo **+** alebo **-** pre rolovanie medzi jazykmi.
3. Keď počujete váš jazyk, stlačte a podržte tlačidlo **•••**.

Bluetooth

Spárovanie vášho mobilného zariadenia

Po výbere vášho jazyka je reprobox pripravený na spárovanie s mobilným zariadením.

1. Na vašom mobilnom zariadení zapnite funkciu Bluetooth®.

Funkciu Bluetooth zvyčajne nájdete v ponuke Nastavenia. Ikona ozubeného kolieska (⚙️) často predstavuje ponuku Nastavenie na obrazovke.

2. Zo zoznamu zariadení vyberte Bose Mini II SoundLink.

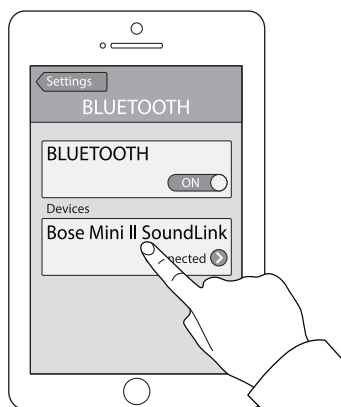

Indikátor Bluetooth (📶) svieti na bielo a počujete "Connected to <názov zariadenia>".

Spárovanie s ďalším mobilným zariadením

1. Stlačte a podržte tlačidlo Bluetooth (📶) až indikátor Bluetooth (📶) neblíká modrou farbou a nezačujete "Ready to pair another device".
2. Spárujte vaše mobilné zariadenie s reproboxom.

Poznámka:

Spárovanie vášho mobilného zariadenia ho uloží do zoznamu škárovania v reproboxe. Reprobox môže uložiť až osem mobilných zariadení.

Prehrávanie hudby

Akonáhle je mobilné zariadenie pripojené, spustíte hudobný zdroj. Môžete použiť ovládanie prehrávania a hlasitosti na vašom mobilnom zariadení alebo na reproboxe (viď. ďalej).

Správa viacerých pripojení

Po zapnutí napájania sa reprox pripojí k dvom naposledy použitým mobilným zariadením zo svojho zoznamu spárovania. To umožňuje jednoducho prepínať medzi mobilnými zariadeniami. Súčasne však môžete prehrávať hudbu len z jedného mobilného zariadenia.

Prepnutie medzi dvoma pripojenými mobilnými zariadeniami



1. Zapnite pauzu na prvom mobilnom zariadení.
2. Začnite prehrávať hudbu na druhom mobilnom zariadení.

Identifikácia pripojeného mobilného zariadenia

Stlačte tlačidlo  pre počúvanie, ktoré mobilné zariadenie je aktuálne pripojené.

Pripojenie mobilného zariadenia zo zoznamu spárovania v reproboxe.

Prehrávanie hudby zo spárovaného mobilného zariadenia, ktoré nie je aktuálne pripojené.

1. Stlačte dvakrát (v priebehu troch sekúnd) tlačidlo  pre pripojenie k ďalšiemu spárovanému mobilnému zariadeniu.
2. Stlačte tlačidlo  pokiaľ nezačujete názov správneho mobilného zariadenia. Počujete "Connected to <názov zariadenia>".
3. Prehrávajte hudbu na vašom mobilnom zariadení.

Vymazanie zoznamu spárovania z reproboxu

1. Stlačte a podržte tlačidlo  desať sekúnd, kým nebudete počuť "Bluetooth device list cleared".
2. Na vašom mobilnom zariadení vymažte reprobox z ponuky Bluetooth.
Všetky spárované mobilné zariadenia sú vymazané a reprobox je pripravený na spárovanie.

Použitie systému

Tlačidlá ovládania systému pre reproduktor a prehrávanie

Tlačidlá ovládajú prehrávanie, hlasitosť a reproduktor. Pre použitie tlačidiel spárujte vaše mobilné zariadenie s reproboxom.

Poznámka:

Niektoré mobilné zariadenia nemusia podporovať tieto funkcie.

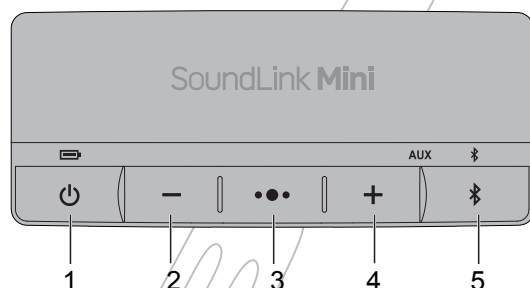

- 1 - Zapnutie / vypnutie reproboxu
- 2 - Zníženie hlasitosti
- 3 - Multifunkcia: ovládanie prehrávania a reproduktora pre volanie
- 4 - Zvýšenie hlasitosti
- 5 - Ovládanie Bluetooth®

Použitie multifunkčného tlačidla

Toto tlačidlo ovláda hudobné zdroje a reproduktor pre volanie z vášho mobilného zariadenia.

Ovládanie prehrávania

Prehrávanie	Stlačte tlačidlo ●●●.
Pauza	Stlačte tlačidlo ●●●.
	Poznámka: V režime AUX stlačenie tlačidla ●●● stíši hudbu.
Skok vpred na nasledujúcu stopu	Dvakrát stlačte tlačidlo ●●●.
Skok vzad na predchádzajúcu stopu	Stlačte trikrát tlačidlo ●●●.

Ovládanie reproduktora pre volanie

Prevedenie hovoru	Stlačte a podržte tlačidlo ●●● pre aktiváciu hlasového vytáčania (Siri).
Vypnutie reproduktora a prepnutie na mobilné zariadenie	Stlačte a podržte tlačidlo ●●●.
Prijatie hovoru	Stlačte tlačidlo ●●●.
Odmietnutie hovoru	Stlačte a podržte tlačidlo ●●●.
Ukončenie hovoru	Stlačte tlačidlo ●●●.
Stíšenie hovoru	Stlačte a podržte súčasne tlačidlo + a -. Stlačte a podržte znovu pre zrušenie stíšenia.
Prepnutie medzi hovormi	Stlačte dvakrát tlačidlo ●●●.

Hlasové upozornenie

Reproduktor identifikuje prichádzajúceho volajúceho (ak sa dá). Pre zakázanie tejto funkcie vid' skôr.

Pripojenie zariadenia ku konektoru AUX

Použitie kábla na pripojenie audio zariadení

Môžete pripojiť audio výstup vášho smartphonu, tabletu, počítača alebo iného audio zariadenia ku konektoru AUX. Konektor AUX akceptuje 3.5 mm stereo jack (nie je v príslušenstve).

1. S použitím 3.5 mm stereo audio kábla pripojte vaše zariadenie ku konektoru AUX na reproboxe.

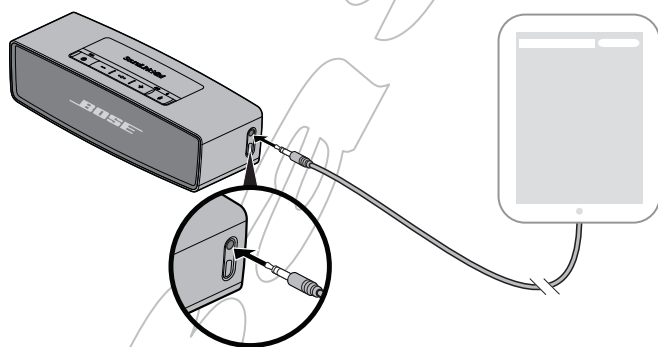

2. Stlačte tlačidlo  na reproboxe. Indikátor AUX sa rozsvieti.
3. Prehrávajte hudbu na audio zariadení.

Tip:

Nastavte hlasitosť na pripojenom zariadení do blízkosti maxima, potom použite tlačidlá ovládania hlasitosti na reproboxe pre nastavenie úrovne hlasitosti.

Napájanie z batérie

Kontrola batérie



Plne nabitá batéria poskytuje približne sedem hodín prehrávania s maximálnou hlasitosťou. Rýchlosť vybíjania batérie závisí na nastavení hlasitosti.

Pre kontrolu nabitia batérie stlačte a podržte tlačidlo  percentá batérie.

 pri sledovaní indikátora batérie . Počujete zostávajúce

Tip:

Pre predĺženie času prehrávania znížte hlasitosť.

Stav systému	Indikátor batérie
Nabitá/Plná kapacita	
Nabíjanie / Stredná kapacita	
Nutnosť nabíjať / Nízka kapacita	

Poznámka:

Oporúčaný čas nabíjania sú štyri hodiny.

Režim ochrany batérie

Keď je systém odpojený a nepoužívaný tri dni s kapacitou batérie menej ako 10%, prepne sa do režimu ochrany batérie. Pre reaktiváciu systému ho pripojte k sieťovému napájaniu.

Poznámka:

Nenechávajte systém dlho, pokiaľ indikátor batérie  bliká červeno. Keď nebude používaný, uskladnite reprobox na chladné miesto. Nenechávajte úplne nabitý systém dlhú dobu.

Výmena batérie

Nabíjacia batéria potrebuje pravidelnú výmenu. Životnosť batérie závisí na používaní a nastavení hlasitosti. Batériu je nutné vymeniť, keď sa musí často nabíjať.

Poznámka:

Batéria vo vašom systéme nie je užívateľsky vymeniteľná. Pre všetky problémy s batériou kontaktujte servis Bose.

Nastavenie automatického vypínania

Reprobox sa vypne po 30 minútach nečinnosti (žiadny zvuk nevychádza z reproboxu), ak je napájaný z batérie.

Deaktivácia automatického vypínania

Stlačte a podržte súčasne tlačidlo a . Začujete hlásenie (alebo tón) potvrdzujúci, že automatické vypínanie bolo zakázané.





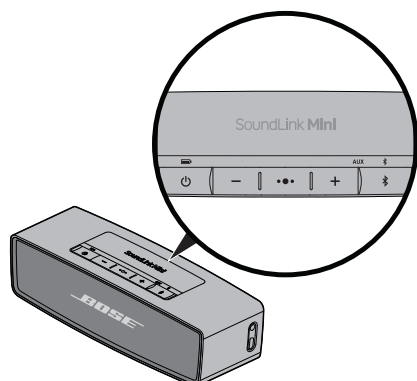

Opakujte postup pre aktiváciu automatického vypínania.

Získanie informácií o systéme

Indikátory stavu systému

Indikátory stavu systému sú nad zodpovedajúcimi tlačidlami a ukazujú informácie o systéme.



Indikátor batérie Indikuje úroveň nabitia batérie.	 
Indikátor Bluetooth <ul style="list-style-type: none">• Bliká na modro: Pripravený na škárovanie.• Bliká na bielo: Pripájanie.• Svieta biela: Pripojené.	 
Indikátor AUX Svieta bielo: AUX je vybrané ako zdroj.	AUX  

Údržba

Odstraňovanie porúch

Problém	Čo robiť
Chýba napájanie (sieťové).	<ul style="list-style-type: none">• Zaisťte napájací kábel na oboch koncoch.• Pripojte napájací zdroj do funkčnej sieťovej zásuvky.• Pripojte napájací kábel do iného USB konektora.• Použite napájací zdroj dodávaný s reproboxom.• Použite nabíjací podstavec, ktorý je dodávaný s vaším reproboxom. Tento reprobox nie je kompatibilný s nabíjacím podstavcom reproboxu SoundLink Mini Bluetooth
Chýba napájanie (batérie).	Batérie môže byť v režime ochrany alebo vybitá. Pripojte napájací zdroj do funkčnej sieťovej zásuvky.
Reprobox sa nepripoí k mobilnému zariadeniu.	<ul style="list-style-type: none">• Na vašom mobilnom zariadení: Vypnite a zapnite funkciu Bluetooth. Odstráňte reprobox z ponuky Bluetooth. Vykonajte znovu spárovanie. Premiestnite mobilné zariadenie bližšie k reproboxu a ďalej od zdroja rušenia alebo prekážky.• Spárujte iné mobilné zariadenie.• Vymažte zoznam spárovania z reproboxu.• Resetujte reprobox.

Problém	Čo robiť
Chýba zvuk z mobilného zariadenia.	<ul style="list-style-type: none"> • Zapnite reprobox. • Zvýšte hlasitosť na reproboxe, vašom mobilnom zariadení a hudobnom zdroji. • Stlačte tlačidlo  pre počúvanie pripojeného mobilného zariadenia a uistite sa, že používate správne zariadenie. • Použite iný hudobný zdroj. • Spárujte iné mobilné zariadenie. • Ak sú pripojené dve mobilné zariadenia, zapnite najprv pauzu na druhom mobilnom zariadení. • Premiestnite mobilné zariadenie bližšie k reproboxu a ďalej od zdroja rušenia alebo prekážky. • Na vašom mobilnom zariadení: Vypnite a zapnite funkciu Bluetooth. Odstráňte reprobox z ponuky Bluetooth. Vykonaajte znovu spárovanie. • Vymažte zoznam spárovania z reproboxu. • Resetujte reprobox. • Skontrolujte kompatibilitu vášho mobilného zariadenia. Vid' návod na použitie mobilného zariadenia.
Zlá kvalita zvuku z mobilného zariadenia.	<ul style="list-style-type: none"> • Použite iný hudobný zdroj. • Spárujte iné mobilné zariadenie. • Odpojte druhé zariadenie. • Premiestnite mobilné zariadenie bližšie k reproboxu a ďalej od zdroja rušenia alebo prekážky.
Audio prehráva zo zlého mobilného zariadenia (keď sú pripojené dve zariadenia).	<ul style="list-style-type: none"> • Stlačte tlačidlo pre počúvanie pripojeného mobilného zariadenia a uistite sa, že používate správne zariadenie. • Zapnite pauzu alebo ukončíte prehrávanie na mobilnom zariadení, ktoré prehráva hudbu. • Odpojte druhé zariadenie.
Žiadny zvuk zo zariadenia AUX.	<ul style="list-style-type: none"> • Zapnite AUX zariadení alebo prehrávanie hudby. • Zastrčte pevne 3.5 mm audio kábel do konektora AUX a do AUX zariadenia. • Zvýšte hlasitosť reproboxu a AUX zariadení. • Použite iný AUX kábel. • Pripojte iné AUX zariadenie.
Zlá kvalita zvuku zo zariadenia AUX.	<ul style="list-style-type: none"> • Zastrčte pevne 3.5 mm audio kábel do konektora AUX a do AUX zariadenia. • Zvýšte hlasitosť reproboxu a AUX zariadení. Použite iný AUX kábel. • Pripojte iné AUX zariadenie.

Odpojenie sieťového adaptéra

1. Stlačte západku.

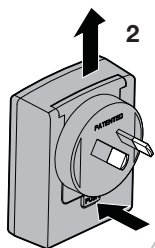

2. Zdvihnite a odpojte adaptér.

Reset reproboxu

Továrenský reset vymaže spárované mobilné zariadenie a nastavenie jazyka z reproboxu a vráti pôvodné továrske nastavenie.

1. Zapnite reprobox.
2. Stlačte a podržte tlačidlo desať sekúnd.

Údržba

Čistenie

- Čistite povrch systému mäkkou, suchou handričkou.
- Nepoužívajte v blízkosti systému žiadne spreje. Nepoužívajte žiadne rozpúšťadlá, chemikálie alebo čistiace prostriedky obsahujúce alkohol, čpavok alebo brúsne látky.
- Nenechajte natiect' do otvorov v prístroji žiadnu tekutinu.

Technické informácie

Zdroj napájania

Vstup: 100 - 240 V str., 50/60 Hz, 300 mA

Výstup: 5 V ss, 1600 mA

Vstupné napájanie

Vstup: 5 V ss, 1.6 A