



**Kondenzační sušička s tepelným
čerpadlem s parní technologií**
WTW85540EU



BOSCH

cz Návod k použití a instalační pokyny



4 242002 974712

Vaše nová sušička

Rozhodli jste se pro zakoupení sušičky značky Bosch.

Věnujte prosím několik minut přečtení tohoto návodu a seznamte se s výhodami vašeho spotřebiče. Abychom splnili vysoké požadavky společnosti Bosch, každý spotřebič, který opouští náš závod, je pečlivě přezkoušen z hlediska funkčnosti a nezávadnosti.

Doplňující informace o našich výrobcích, příslušenství, náhradních dílech a službách můžete najít na našich webových stránkách www.bosch-home.com/cz. Pokud tento návod k použití neodpovídá vašemu typu spotřebiče, bude na rozdíl upozorněno v textu následujícím označením.



Před zapnutím spotřebiče si tento návod k použití a instalaci pozorně přečtěte.

Pravidla zobrazení

Varování

Tato kombinace symbolu a signálního slova poukazuje na možnou nebezpečnou situaci. Nedodržení těchto pravidel může vést k poranění nebo úmrtí.

Varování

Signální slovo poukazuje na možnou nebezpečnou situaci. Pokud na toto upozornění nebude brán zřetel, může dojít k poškození majetku či životního prostředí.

Upozornění/Tip

Pokyny k optimálnímu použití spotřebiče a další užitečné informace.

1. 2. 3. / a) b) c)

Jednotlivé kroky jsou označeny čísly nebo písmeny.

■ / -

Výčty bodů jsou označeny malým čtverečkem nebo pomlčkou.

Obsah

 Použití podle určení	4	Nastavení programu	27
 Bezpečnostní pokyny	4	Spuštění programu	27
Děti/ohrožené osoby/domácí mazlíčci	4	Průběh programu	27
Při instalaci	6	Změna programu nebo dodatečné přidání prádla	28
Provoz	7	Přerušení programu	28
Čištění/Péče.	10	Konec programu	28
 Tipy na úsporu energie	11	Vyjmutí prádla a vypnutí spotřebiče	28
 Instalace a připojení spotřebiče	12	Vyprázdnění zásobníku na kondenzovanou vodu	29
Obsah balení	12	Čištění filtru na vlákna	29
Instalace spotřebiče	12	 Osvěžení prádla	32
Připojení spotřebiče	13	Plnění nádržky na osvěžení prádla	32
Před prvním použitím vašeho spotřebiče	14	Čištění filtru v nádržce na osvěžení prádla	33
Zvláštní příslušenství	15	Čištění parní trysky	34
 Nastavení spotřebiče	15	 Výměna zásobníku na kondenzovanou vodu	34
Dětská pojistka	15	 Čištění a údržba	37
Aktivace režimu nastavení	15	Čištění spotřebiče	37
Ukončení režimu nastavení	16	Čištění senzoru vlhkosti	38
 Stručná referenční příručka	17	Čištění filtru v zásobníku na kondenzovanou vodu	39
 Seznámení se se spotřebičem	18	 Pokyny na displeji	40
Přehled	18	 Co dělat v případě poruchy?	41
Ovládací panel	18	 Přeprava spotřebiče	42
Displej	20	 Údaje o spotřebě	44
 Přehled programů	21	Tabulka pro spotřebu energie	44
 Programové nastavení	23	Nejefektivnější program pro bavlněné textilie	44
 Prádlo	25	 Technické údaje	45
Příprava prádla	25	 Při likvidaci	45
Třídění prádla	25	 Zákaznický servis	46
 Obsluha spotřebiče	26		
Vložení prádla a zapnutí sušičky	26		



Použití podle určení

- Spotřebič je určený pouze k použití v domácnosti.
- Nemontujte sušičku do míst, kde hrozí mráz, či do venkovních prostor. Hrozí nebezpečí poškození spotřebiče z důvodu vody zamrznuté ve vnitřním prostoru. Pokud dojde k zamrznutí hadic, může to způsobit jejich popraskání.
- Spotřebič lze používat pouze pro sušení domácího prádla, tj. částí, které byly vyprány ve vodě a jsou vhodné pro sušení v bubnu sušičky (viz štítek na prádle). Použití spotřebiče za jiným než uvedeným účelem je zakázáno.
- Tento spotřebič je určen k použití v nejvyšší povolené nadmořské výšce 4000 m.

Dříve než uvedete spotřebič do provozu:

Zkontrolujte, zda spotřebič není poškozen. Nikdy nepoužívejte spotřebič, který je poškozen. V případě stížností prosím kontaktujte svého prodejce či náš zákaznický servis. Pozorně si přečtěte návod k použití, montážní návod a další informace přiložené ke spotřebiči. Veškeré dokumenty si pečlivě uschovejte pro pozdější použití nebo pro případného dalšího majitele.



Bezpečnostní pokyny

Následující bezpečnostní pokyny a varování slouží k ochraně uživatele před zraněním a k zabránění materiálním škodám. Je důležité učinit nezbytná opatření s řádnou péčí při instalaci, údržbě, čištění a provozu vašeho spotřebiče.

Děti/ohrožené osoby/domáci mazlíčci



Varování

Nebezpečí ohrožení života!

Děti a jiné citlivé osoby, které nejsou schopny rozpoznat nebezpečí plynoucí z použití spotřebiče, si mohou při použití spotřebiče přivodit úraz nebo se mohou ocitnout v ohrožení života. Proto dbejte na následující:

- Děti starší 8 let a osoby se sníženými fyzickými, smyslovými nebo mentálními schopnostmi nebo osoby s nedostatkem zkušeností nebo vědomostí smí spotřebič používat pouze pod dohledem odpovědné osoby nebo pokud byly poučeny a pochopily rizika, která z použití mohou vyplývat.
- Děti si se spotřebičem nesmí hrát.

- Děti nesmí samostatně provádět údržbu spotřebiče.
- Zabraňte dětem mladším 3 let a domácím mazlíčkům v kontaktu se spotřebičem.
- Jestliže se ve vašem okolí vyskytují děti či jiné osoby, které nejsou schopny rozpoznat nebezpečí, spotřebič mějte během provozu neustále pod dozorem.

⚠ Varování

Nebezpečí ohrožení života!

Děti se mohou zavřít uvnitř spotřebiče a může dojít k ohrožení jejich života.

- Neumísťujte spotřebič za dveřmi, jelikož by mohlo dojít k zamezení přístupu ke dvířkům spotřebiče nebo ke znemožnění úplného otevření dvířek.
- Dosáhne-li spotřebič konce své životnosti, vytáhněte síťovou zástrčku ze zásuvky, **než** oddělíte síťový kabel, a potom zničte zámek na dvířkách spotřebiče.

⚠ Upozornění

Nebezpečí udušení!

Při hře se děti mohou zamotat do obalů/fólií spotřebiče nebo si je mohou nasadit na hlavu a udusit se. Obal a jeho části neponechávejte dětem.

⚠ Upozornění

Nebezpečí otravy!

Konzumace pracích a pečujících prostředků může způsobit otravu. V případě polknutí prostředku vyhledejte lékařskou pomoc. Všechny prací prostředky uchovávejte mimo dosah dětí.

⚠ Varování

Nebezpečí podráždění očí/ kůže!

Použití pracích a ošetrovacích prostředků může při kontaktu s kůží nebo očima způsobit podráždění. V případě zasažení očí či kůže těmito prostředky postižené místo řádně opláchněte. Všechny prací prostředky uchovávejte mimo dosah dětí.

Při instalaci

Upozornění Nebezpečí úrazu elektrickým proudem a požáru/materiální škody/ poškození spotřebiče!

Není-li spotřebič řádně instalován, může to vést k nebezpečné situaci.

Ujistěte se, že:

- Sít'ové napětí ve vaší zásuvce odpovídá jmenovitému napětí uvedenému na spotřebiči (výrobní štítek). Na výrobním štítku je uvedeno zatížení při připojení a požadovaná pojistková ochrana.
- Spotřebič je připojen ke zdroji střídavého proudu pouze prostřednictvím vnitrostátně schválené a uzemněné zásuvky, která byla řádně instalovaná.
- Sít'ová zástrčka a uzemněná zásuvka si odpovídají a uzemnění bylo řádně instalováno.
- Průřez kabelu je adekvátní.
- K sít'ové zástrčce je vždy umožněn přístup.
- Při použití jističe zbytkového proudu používejte pouze zařízení s tímto označením:  Jen toto označení zaručuje, že jsou splněny všechny příslušné předpisy.

Upozornění Nebezpečí úrazu elektrickým proudem a požáru/ materiální škody/poškození spotřebiče!

Je-li sít'ový kabel spotřebiče upraven či poškozen, může dojít k úrazu elektrickým proudem, zkratu nebo požáru při přehřátí.

Sít'ový kabel nesmí být zamotaný, stlačený nebo upravovaný a nesmí být v kontaktu s tepelnými zdroji.

Upozornění Nebezpečí požáru/ materiální škody/ poškození spotřebiče!

Použití prodlužovacích šňůr nebo elektrických linek může způsobit požár v důsledku přehřátí či zkratu.

Připojte spotřebič přímo k uzemněné zásuvce, která byla řádně instalovaná.

Nepoužívejte prodlužovací šňůry, elektrické linky nebo vícecestné konektory.

Upozornění Nebezpečí úrazu/materiální škody/poškození spotřebiče!

- Při provozu může spotřebič vibrovat nebo se může pohybovat, což může vést k poranění nebo věcným škodám. Umístěte spotřebič na čistou, rovnou pevnou plochu a s použitím vodováhy jej vyrovnejte pomocí šroubovacích nožiček.

- Nesprávné umístění (uložení) tohoto spotřebiče na pračce může vést k poranění, věcným škodám a/nebo poškození spotřebiče.
Má-li být tento spotřebič umístěn na pračce, musí mít tato pračka minimálně stejnou hloubku a šířku jako spotřebič a musí být na místě zajištěna případnou vhodnou přípojevací sadou → *strana 15*. Spotřebič musí být touto přípojevací sadou zajištěn.
Jiný způsob ukládání spotřebiče na jiné spotřebiče je zakázán.
- Uchopíte-li spotřebič za vyčnívající části (např. dvířka spotřebiče) při zvedání nebo posouvání, mohou se tyto části ulomit a způsobit poranění.
Při posouvání spotřebiče neuchopujte spotřebič za žádné vyčnívající části.

Varování **Nebezpečí úrazu!**

- Spotřebič je velmi těžký. Jeho zvedání může způsobit poranění. Nezvedejte spotřebič sami.
- Spotřebič má ostré hrany, o které si můžete pořezat ruce. Neuchopujte spotřebič za ostré hrany. Při jeho zvedání používejte ochranné rukavice.
- Nejsou-li hadice a síťové kabely správně vedeny, může vzniknout nebezpečí zakopnutí s následkem poranění.
Hadice a kabely ved'te tak, aby nepředstavovaly nebezpečí zakopnutí.

Provoz

Upozornění **Nebezpečí exploze/požáru!**

- Prádlo, které přišlo do styku s rozpouštědly, olejem, voskem, odstraňovačem vosku, barvou, mazivem nebo odstraňovačem skvrn, se může při sušení v sušičce vznítit, či dokonce způsobit explozi spotřebiče. Proto dbejte na následující:
- Před sušením v sušičce prádlo důkladně propláchněte teplou vodou a pracím prostředkem.
 - Nevkládejte prádlo do tohoto spotřebiče k sušení, pokud nebylo nejprve vypráno.

- Nepoužívejte spotřebič, pokud byly pro čištění prádla použity průmyslové chemikálie.

Upozornění Nebezpečí exploze/požáru!

- Pokud ve filtru na vlákna zůstal zbytkový materiál, může se při sušení vznítit, nebo dokonce způsobit požár či explozi spotřebiče. Při každém použití spotřebiče po sušení prádla vyčistěte filtr na vlákna.
- Některé předměty se mohou při sušení vznítit, nebo dokonce způsobit požár či explozi spotřebiče. Z kapes částí prádla odstraňte zapalovače nebo zápalky.
- Je-li ve vzduchu kolem spotřebiče uhlý prach, může dojít k explozi. Dbejte na to, aby byl prostor kolem spotřebiče za jeho provozu čistý.

Upozornění Nebezpečí požáru/ materiální škody/ poškození spotřebiče!

Je-li program ukončen před skončením sušicího cyklu, nedojde k dostatečnému ochlazení prádla. To se může vznítit nebo může dojít k věcným škodám či poškození spotřebiče.

- Během poslední části sušicího cyklu se prádlo v bubnu neohřívá (ochlazovací cyklus). Tím je zaručeno, že prádlo nebude poškozeno kvůli vyšší teplotě.
- Nevypínejte spotřebič před ukončením sušicího cyklu, pokud ihned nevyjmete všechny části prádla z bubnu a nerozprostřete je (pro uvolnění tepla).

Upozornění Nebezpečí otravy/ materiálních škod!

Kondenzovaná voda není vhodná pro pití a může být kontaminovaná textilním prachem. Kontaminovaná kondenzovaná voda může představovat nebezpečí pro zdraví a může způsobit materiální škody. Tuto vodu nepijte a ani dále nepoužívejte.

 **Upozornění
Nebezpečí otravy!**
Čisticí prostředky, které obsahují rozpouštědla, mohou uvolňovat jedovaté výpary. Nepoužívejte čisticí prostředky, které obsahují rozpouštědla.

Varování **Nebezpečí úrazu!**

- Opíráte-li se nebo si sedáte na otevřená dvířka spotřebiče, spotřebič se může převrhnout a způsobit vám poranění. Neopírejte se o otevřená dvířka spotřebiče.
- Vylézáte-li na spotřebič, horní deska může prasknout a způsobit vám poranění. Nestoupejte na spotřebič.
- Saháte-li do bubnu, který se dosud otáčí, můžete si poranit ruce. Vyčkejte, až se buben přestane otáčet.

Varování! **Materiální škody/ poškození spotřebiče**

- Překročí-li množství prádla ve spotřebiči maximální kapacitu naplnění, nemusí spotřebič řádně fungovat nebo může dojít k materiálním škodám či poškození spotřebiče. Nepřekračujte maximální kapacitu naplnění prádla. Dodržujte maximální kapacitu naplnění stanovenou pro jednotlivé programy
→ *Strana 21*

- Provozujete-li spotřebič bez filtru na vlákna nebo je-li filtr na vlákna vadný, může dojít k poškození spotřebiče. Neprovozujte spotřebič bez filtru na vlákna nebo s vadným filtrem na vlákna.
- Lehké předměty jako vlasy a textilní prach mohou být za provozu spotřebiče nasáty do vzduchového vstupu. Udržujte je z dosahu spotřebiče.
- Pěna a pěnová guma se mohou při sušení ve spotřebiči deformovat nebo rozpustit. Nesušte ve spotřebiči části prádla, které obsahují pěnu nebo pěnovou gumu.
- Nalijete-li do spotřebiče špatné množství pracího nebo čisticího prostředku, může dojít k materiálním škodám nebo k poškození spotřebiče. Používejte prací prostředky/pečující nebo čisticí prostředky a změkčovadla v souladu s pokyny výrobce.

- Pokud se spotřebič přehřívá, nemusí řádně fungovat nebo může dojít k materiálním škodám a poškození spotřebiče. Dbejte na to, aby vzduchový vstup spotřebiče nebyl za provozu nikdy blokován a aby prostor kolem spotřebiče byl přiměřeně větrán.
- Opravy a jiné práce na spotřebiči musí provádět pouze zákaznický servis nebo elektrikář. Totéž platí pro výměnu síťového kabelu (v případě potřeby).
- Náhradní síťový kabel je možno zakoupit v našem zákaznickém servisu.

Čištění/Péče

Varování

Nebezpečí ohrožení života!

Spotřebič je poháněn elektřinou. Hrozí úraz elektrickým proudem při dotyku součástí, které jsou pod napětím. Proto dbejte na následující:

- Spotřebič vypněte. Odpojte spotřebič od elektrické sítě (vytáhněte síťovou zástrčku).
- Nikdy se nedotýkejte síťové zástrčky mokřýma nebo vlhkýma rukama.
- Při vytahování síťové zástrčky ze zásuvky vždy držte samotnou zástrčku a nikdy síťový kabel, jinak může dojít k poškození síťového kabelu.
- Neprovádějte žádné technické úpravy spotřebiče nebo jeho funkcí.

Upozornění Nebezpečí otravy!

Čisticí prostředky, které obsahují rozpouštědla, mohou uvolňovat jedovaté výpary.

Nepoužívejte čisticí prostředky, které obsahují rozpouštědla.

Upozornění Nebezpečí úrazu elektrickým proudem/materiální škody/ poškození spotřebiče!

Pronikne-li do spotřebiče voda, může dojít ke zkratu. Pro čištění spotřebiče nepoužívejte tlakový nebo parní čistič.

Upozornění Nebezpečí úrazu/materiální škody/poškození spotřebiče!

Použití hadic jiných značek pro připojení k vodovodu může vést k materiálním škodám nebo poškození spotřebiče.

Z bezpečnostních důvodů používejte pouze originální příslušenství dodané s vaším spotřebičem.

Varování! **Materiální škody/poškození spotřebiče**

Čisticí prostředky a prostředky pro přípravu prádla pro praní (např. odstraňovače skvrn, spreje pro předpírku atd.) mohou poškodit povrch spotřebiče. Proto dbejte na následující:

- Zabraňte kontaktu těchto prostředků s povrchem sušičky.
- Povrch spotřebiče čistěte pouze jemným hadříkem a vodou.
- Zbytky jakéhokoliv pracího prostředku okamžitě odstraňte.

- V místnosti větrejte a zajistěte, aby byla větrací mřížka sušičky volná a aby byla zajištěna výměna vzduchu.
- Po každém sušení vyčistěte filtr na vlákna. Znečištěný filtr na vlákna prodlužuje dobu sušení a zvyšuje spotřebu energie.
- Pokud neprovedete delší dobu žádné kroky ovládání, sušička se před spuštěním programu a po skončení programu z důvodu úspory energie automaticky přepne do úsporného režimu. Displej a ukazatele po několika minutách zhasnou a tlačítko **Start/Pauza**  bliká. Pro ukončení úsporného režimu stiskněte libovolné tlačítko, otevřete nebo zavřete dvířka sušičky.
- Pokud neprovedete delší dobu žádné kroky ovládání, zatímco se sušička nachází v úsporném režimu, spotřebič se automaticky vypne.



Tipy na úsporu energie

- Prádlo před sušením vyždímejte. Pokud je prádlo sušší, zkracuje se doba sušení, a snižuje se tak spotřeba energie.
- Do sušičky plňte maximální množství prádla.

Upozornění: Nepřekračujte maximální množství prádla pro příslušný program, protože by se prodloužila doba sušení a zvýšila spotřeba energie.

Instalace a připojení spotřebiče

Obsah balení:

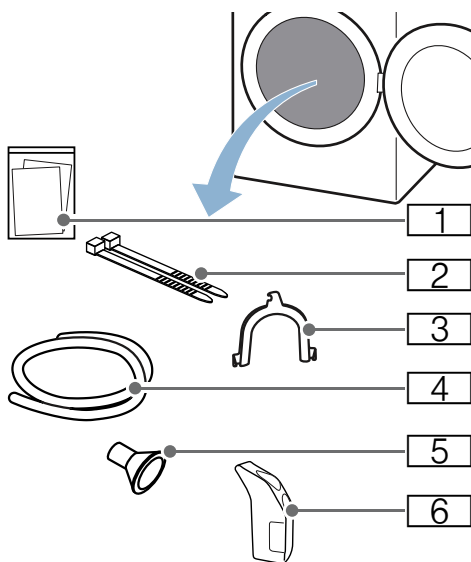

- 1 Doplnující dokumenty (např. návod k použití a k instalaci)
- 2 Upevňující součásti
- 3 Součástka k upevnění odtokové hadice
- 4 Odtoková hadice
- 5 Připojovací adaptér
- 6 Nádobka na osvěžení prádla

1. Odstraňte ze spotřebiče veškerý obalový materiál.
 2. Otevřete dvířka spotřebiče.
 3. Vyměňte veškeré příslušenství z bubny.
- Nyní můžete spotřebič nainstalovat a připojit.

Varování! **Nebezpečí materiální škody/ poškození spotřebiče**

Předměty nacházející se uvnitř bubny sušičky, které nejsou navrženy k provozu pro tento spotřebič, mohou způsobit materiální škody a mohou spotřebič poškodit. Vyměňte veškeré tyto předměty z bubny.

Montáž spotřebiče

Varování **Nebezpečí ohrožení života!**

Děti se mohou zavřít uvnitř spotřebiče a může dojít k ohrožení jejich života.

- Neumísťujte spotřebič za dveřmi. Mohlo by dojít k zamezení přístupu ke dvířkům spotřebiče nebo by se zabránilo úplnému otevření dvířek.
- Dosáhne-li spotřebič konce své životnosti, vytáhněte síťovou zástrčku ze zásuvky, **než** oddělíte síťový kabel, a potom zničte zámek na dvířkách spotřebiče.

Upozornění **Nebezpečí exploze/požáru!**

Je-li ve vzduchu kolem spotřebiče uhelný prach, může dojít k explozi. Dbejte na to, aby byl prostor kolem spotřebiče za jeho provozu čistý.

Upozornění **Nebezpečí úrazu/materiální škody/poškození spotřebiče!**

- Při provozu může spotřebič vibrovat nebo se může pohybovat, což může vést k poranění nebo věcným škodám. Umístěte spotřebič na čistou rovnou pevnou plochu a s použitím vodováhy jej vyrovnejte pomocí šroubovacích nožiček.

- Nesprávné umístění (uložení) tohoto spotřebiče na pračce může vést k poranění, věcným škodám a/nebo poškození spotřebiče. Má-li být tento spotřebič umístěn na pračce, musí mít tato pračka minimálně stejnou hloubku a šířku jako spotřebič a musí být na místě zajištěna případnou vhodnou přípojovací sadou → *strana 15*. Spotřebič **MUSÍ** být touto přípojovací sadou zajištěn. Jiný způsob ukládání spotřebiče na jiné spotřebiče je zakázán.
- Uchopíte-li spotřebič za vyčnívající části (např. dvířka spotřebiče) při zvedání nebo posouvání, mohou se tyto části ulomit a způsobit poranění. Při posouvání spotřebiče neuchopujte spotřebič za žádné vyčnívající části.

⚠ Varování **Nebezpečí úrazu!**

- Spotřebič je velmi těžký. Jeho zvedání může způsobit poranění. Nezdvíhejte spotřebič sami.
- Spotřebič má ostré hrany, o které si můžete pořezat ruce. Neuchopujte spotřebič za ostré hrany. Při jeho zvedání použijte ochranné rukavice.

Varování! **Materiální škody/poškození spotřebiče**

Pokud se spotřebič přehřívá, nemusí řádně fungovat nebo může dojít k materiálním škodám a poškození spotřebiče. Dbejte na to, aby vzduchový vstup spotřebiče nebyl za provozu nikdy blokován a aby prostor kolem spotřebiče byl přiměřeně větrán.

Nainstalujte spotřebič následujícím způsobem:

1. Umístěte spotřebič na čistou rovnou pevnou plochu.
2. Vyrovnajte spotřebič pomocí vodováhy.

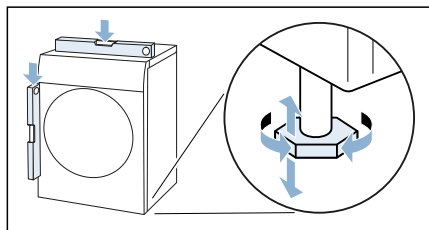

3. Je-li třeba, spotřebič vyrovnajte pomocí jeho nožek.

Nyní můžete spotřebič připojit.

Upozornění

- Všechny nožky spotřebiče musí stát pevně na zemi.
- Nesprávně nainstalovaný spotřebič může způsobit hluk, vibrace, nevyvážené otáčení bubny a/nebo vytékání zbytkové vody ze spotřebiče.

Připojení spotřebiče

⚠ Upozornění **Nebezpečí úrazu elektrickým proudem a požáru/materiální škody/poškození spotřebiče!**

Není-li spotřebič řádně instalován, může to vést k nebezpečné situaci. Ujistěte se, že:

- Síťové napětí ve vaší zásuvce odpovídá jmenovitému napětí uvedenému na spotřebiči (výrobní štítek). Na výrobním štítku je uvedeno zatížení při připojení a požadovaná pojistková ochrana.

- Spotřebič je připojen ke zdroji střídavého proudu pouze prostřednictvím vnitrostátně schválené a uzemněné zásuvky, která byla řádně instalovaná.
- Síťová zástrčka a uzemněná zásuvka si odpovídají a uzemnění bylo řádně instalováno.
- Průřez kabelu je adekvátní.
- K síťové zástrčce je vždy umožněn přístup.
- Při použití jističe zbytkového proudu používejte pouze zařízení s tímto označením: . Jen toto označení zaručuje, že jsou splněny všechny příslušné předpisy.

Upozornění

Nebezpečí úrazu elektrickým proudem a požáru/materiální škody/poškození spotřebiče!

Je-li síťový kabel spotřebiče upraven či poškozen, může dojít k úrazu elektrickým proudem, zkratu nebo požáru při přehřátí. Síťový kabel nesmí být zamotaný, stlačený nebo upravovaný a nesmí být v kontaktu s tepelnými zdroji.

Upozornění

Nebezpečí požáru/materiální škody/poškození spotřebiče!

Použití prodlužovacích šňůr nebo elektrických linek může způsobit požár v důsledku přehřátí či zkratu. Připojte spotřebič přímo k uzemněné zásuvce, která byla řádně instalovaná. Nepoužívejte prodlužovací šňůry, elektrické linky nebo vícecestné konektory.

Varování

Nebezpečí úrazu!

Nejsou-li hadice a síťové kabely správně vedeny, může vzniknout nebezpečí zakopnutí s následkem poranění. Hadice a kabely ved'te tak, aby nepředstavovaly nebezpečí zakopnutí.

Připojte spotřebič následujícím způsobem:

1. Nádržku na kondenzovanou vodu můžete v případě potřeby vyměnit → *strana 34*

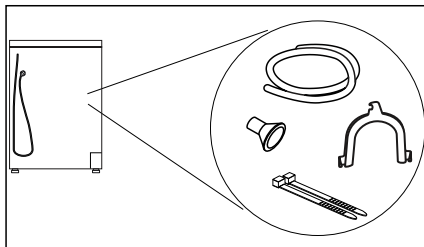

2. Zasuňte síťovou zástrčku do příslušné zásuvky.
3. Zkontrolujte síťovou zástrčku.

Spotřebič je nyní připraven k použití.

Upozornění: Pokud máte pochybnosti, nechte spotřebič namontovat technikem.

Před prvním použitím vašeho spotřebiče

Dříve než uvedete spotřebič do provozu :

Zkontrolujte, zda spotřebič není poškozen. Nikdy nepoužívejte spotřebič, který je poškozen. V případě stížností prosím kontaktujte svého prodejce či náš zákaznický servis.

Upozornění: Jakmile je spotřebič řádně nainstalován, je připraven k použití. Žádné další kroky nejsou nutné.

Zvláštní příslušenství

Zvláštní příslušenství* lze dokoupit přes náš zákaznický servis.

- **Koš na sušení vlny:**
Vlněné textilie, sportovní obuv a plyšová zvířátka sušte v koši na sušení vlny.
– Obj. číslo **WMZ20600**.
- **Podstavec:**
Sušičku můžete zvýšit kvůli lepšímu vkládání a vyjímání prádla pomocí podstavce. Prádlo můžete přemísťovat ve výsuvném koši na prádlo, který je integrovaný v podstavci.
– Objednáč. číslo: **WZ20500**.
- **Souprava pro spojení pračky a sušičky:**
Sušičku lze prostorově úsporně umístit na pračku stejné hloubky a šířky.
Sušičku je bezpodmínečně nutné upevnit na pračku pomocí této spojovací soupravy.
– Objednáč. číslo s výsuvnou pracovní deskou: **WTZ11400**.
– Objednáč. číslo bez výsuvné pracovní desky: **WTZ20410**.

Nastavení spotřebiče

Dětská pojistka

Aktivace dětské pojistky zabrání nastavení způsobenému nechtěným dotykem ovládacího panelu.

Aktivace a deaktivace dětské pojistky:

- Stiskněte tlačítko **dětská pojistka**
☞ **držte tlačítko „3 sec“** 3 vteřiny.

Upozornění: : Dětská pojistka zůstane aktivní i poté, co je sušička vypnuta. Před volbou dalšího programu je vždy třeba dětskou pojistku deaktivovat.

Aktivace režimu nastavení

Pro použití režimu nastavení popsaného níže je třeba toto nastavení nejprve aktivovat. Možnosti, které vám toto na programovém tlačítku umožní, jsou následující:

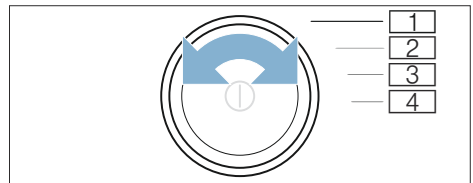

- 1 Aktivace **režimu nastavení**
- 2 Aktivace **režimu nastavení** a úprava **hlasitosti zvukového signálu**
- 3 Úprava **hlasitosti zvukového signálu**
- 4 Funkce **automatického vypnutí**

* v závislosti na modelu

1. Zapněte spotřebič.

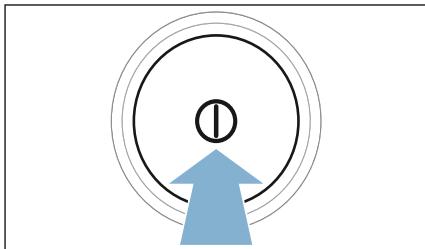

2. Otočte programovým tlačítkem do pozice 1.
3. Stiskněte tlačítko **Fine adjust** ☀⁺ a zároveň otočte programovým tlačítkem do pozice 2.
4. Tlačítko **Fine adjust** ☀⁺ uvolněte. Nastavení je aktivováno.

Změna hlasitosti zvukového signálu

Hlasitost zvukových signálů (které poukazují například na ukončení programu) a zvukových signálů tlačítek lze upravit pomocí nastavení otočného voliče do následujících pozic:

- 2: Změna hlasitosti zvukového signálu
- 3: Změna hlasitosti zvukového signálu tlačítek

1. Aktivujte režim nastavení.
2. Otočte programovým tlačítkem do požadované pozice.
3. Použijte tlačítko **Finished in** ⌚⁺ nebo **-** pro nastavení požadované hlasitosti (0 = vypnuto; 4 = velmi hlasitě).

Zapnutí a vypnutí funkce automatického vypnutí

Pokud není spotřebič po poměrně dlouhou dobu v provozu, před zapnutím programu a na konci programu se sám automaticky vypne, čímž dochází k úspoře energie. Tuto funkci lze kdykoliv přepnout stisknutím tlačítka ⌚.

Automatické vypnutí spotřebiče aktivujete nebo deaktivujete následovně:

1. Aktivujte režim nastavení.
2. Otočte programovým tlačítkem do pozice 4.
3. Stiskněte tlačítko **Finish in** ⌚⁺ nebo **-**, čímž se zapne nebo vypne funkce automatického vypnutí spotřebiče.

Ukončení režimu nastavení

Po ukončení veškerého nastavení vypněte spotřebič stisknutím tlačítka ⌚. Nastavení bude uloženo a bude patrné při příštím zapnutí spotřebiče.

Stručná referenční příručka

1

Před spuštěním programu:

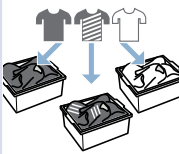
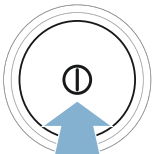
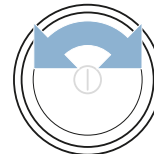





Připravte si prádlo.

Zapněte spotřebič.

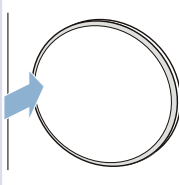
Zvolte program.

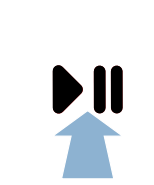
2

Otevřete dvířka a umístěte prádlo do bubnu.



Zavřete dvířka.

Je-li třeba: Upravte programové nastavení.

Spusťte program.

3

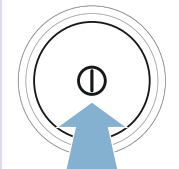
Po skončení programu:

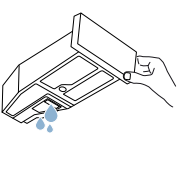



Spotřebič vypněte.

Otevřete dvířka a vyjměte prádlo z bubnu.

Vyprázdněte zásobník na kondenzovanou vodu.

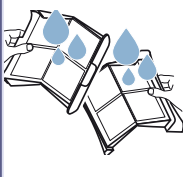
4



Odstraňte vlákna z filtru.

Seznámení se se spotřebičem

Přehled

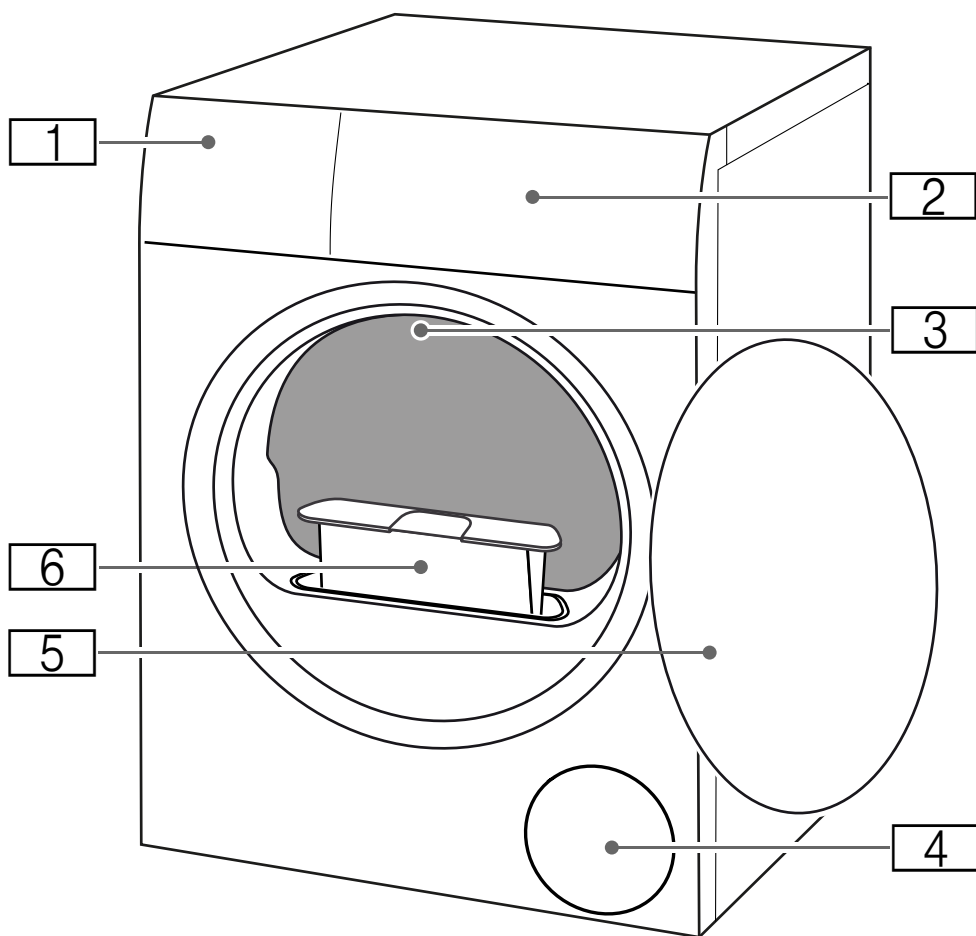

- 1** Zásobník na kondenzovanou vodu
- 2** Ovládací panel
- 3** Vnitřní osvětlení bubnu (v závislosti na modelu)
- 4** Větrací mřížka
- 5** Dvířka
- 6** Filtr na vlákna

Ovládací panel

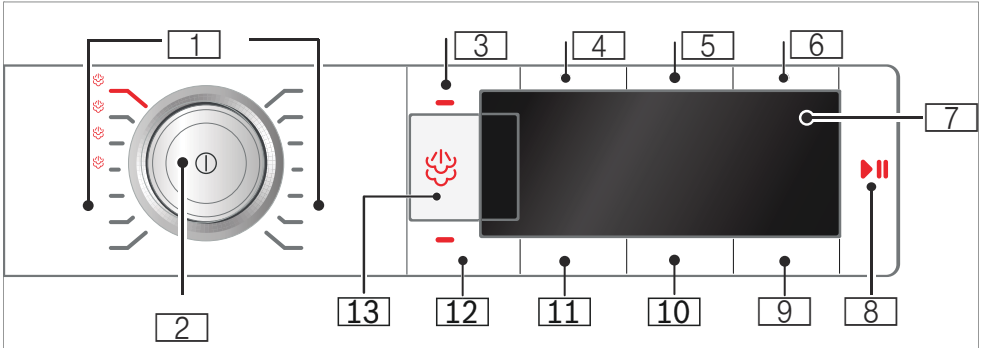

1 Programy → *strana 21*

2 Programové tlačítko

- Vypněte spotřebič stisknutím tlačítka zap/vyp.
- Otočením nastavte program

3 Dětská pojistka

Brání náhodné změně nastavení funkcí spotřebiče. Pro aktivaci/deaktivaci → *strana 15*

4 Ochrana proti zmačkání 60 min.

5 Ochrana proti zmačkání 120 min.

6 Nízký stupeň sušení

7 Displej

Nastavení displeje a pokyny

8 ▷||| pro:

- Spuštění programu
- Přerušování programu, např. pro dodatečné přidání prádla
- Přerušování programu

9 Ready in pro odložený start programu.

10 Stupeň sušení

11 Úroveň sušení

12 Zvukový signál

13 Zvolí množství páry pro program s použitím páry

Ukazatel

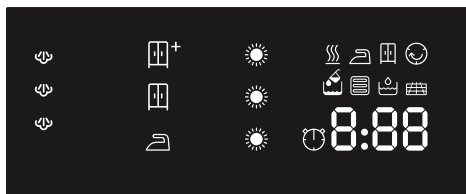

Množství páry



Plnění nádržky pro **osvěžení prádla**

→ *strana 15*



Vyprázdněte **zásobník na**

kondenzovanou vodu → *strana 32*



Odstraňte **vlákna**.

→ *strana 29*



Proplachování **výměníku tepla**

Programový cyklus:



Sušení



Suché k žehlení



Suché do skříně



Ochrana před zmačkáním



Pauza



Konec programu

Úroveň sušení:



Suché k žehlení



Suché do skříně



Suché do skříně Plus



Zvolený stupeň sušení.



Zvolená délka programu

1:27

Předpokládaná doba

programu







v hodinách a minutách.





3 h

Doba ukončení programu při odloženém startu



























v hodinách při zvolení funkce „Ready in“.

Přehled programů

Program	Maximální náplň
Název programu Stručný popis programu a vhodných látek.	Maximální náplň v závislosti na hmotnosti suchých oděvů
Bavlna  Odolné tkaniny, tepelně odolné bavlněné či lněné tkaniny.	9 kg
Snadno udržovatelné  Syntetické materiály nebo směsi textilií.	3.5 kg
Mix  Smíšená náplň bavlněných a syntetických látek.	3 kg
Jemné  Choulostivé, pratelné textilie, např. vyrobené ze saténu, syntetických vláken nebo směsí.	2 kg
Vlna  Látky vhodné pro praní v pračce, vyrobené z vlny nebo obsahující vlnu. Upozornění <ul style="list-style-type: none"> ■ Prádlo bude nadýchané, ale nebude suché. ■ Po skončení programu prádlo vyjměte a nechte usušit. 	0.5 kg
Péřové oděvy  Polštáře, peřiny a přikrývky naplněné peřím. Upozornění: Velké kusy oděvů sušte odděleně.	1.5 kg
Sportovní oblečení  Oblečení odolné proti povětrnostním vlivům nebo outdoorové oblečení a voděodolné látky.	1.5 kg
Osvěžení prádla  Program s použitím páry pro ležerní oděvy vyrobené z bavlny nebo syntetických vláken. Upozornění <ul style="list-style-type: none"> ■ Prádlo musí být vhodné k sušení v sušičce. ■ Prádlo je osvěžené, ale není suché ani vyprané. ■ Po ukončení programu vyjměte ihned prádlo ze sušičky, díky čemuž se zabrání pomačkání oděvů. 	1.5 kg
Osvěžení formálních oděvů  Program s použitím páry vhodný pro obleky, saka, kalhoty nebo oděvy, které nelze prát v pračce. Upozornění <ul style="list-style-type: none"> ■ Prádlo je osvěžené, ale není suché ani vyprané. ■ Po ukončení programu vyjměte ihned prádlo ze sušičky, díky čemuž se zabrání pomačkání oděvů. 	1.5 kg

<p>Snadno udržovatelné bez žehlení </p> <p>Program s použitím páry pro sušení prádla a odstranění záhybů na snadno udržovatelných látkách, jako jsou například košile.</p> <p>Upozornění</p> <ul style="list-style-type: none"> ■ Po ukončení programu vyjměte ihned prádlo ze sušičky a pověste na ramínka, díky čemuž se zabrání pomačkání oděvů. ■ Pro oděvy vyrobené z objemnějších materiálů zvolte větší množství páry. ■ Optimální výsledky uhlazení záhybů u oděvů bez žehlení. 	<p>1.5 kg</p>
<p>Bavlna bez žehlení </p> <p>Program s použitím páry pro sušení prádla a odstranění záhybů na náročných látkách, jako jsou například ubrusy, povlečení nebo košile.</p> <p>Upozornění</p> <ul style="list-style-type: none"> ■ Po ukončení programu vyjměte ihned prádlo ze sušičky a pověste na ramínka, díky čemuž se zabrání pomačkání oděvů. ■ Pro oděvy vyrobené z objemnějších materiálů zvolte větší množství páry. ■ Optimální výsledky uhlazení záhybů u oděvů bez žehlení. 	<p>2.5 kg</p>
<p>Košile / Halenky </p> <p>Košile či halenky vyrobené z bavlny, lnu, syntetických vláken či směsí látek.</p> <p>Upozornění: Jakmile je prádlo suché, vyžehlete je a pověste. Zbytková vlhkost se tak rovnoměrně rozloží.</p>	<p>1.5 kg</p>
<p>Super 40' </p> <p>Syntetické látky a lehká bavlna.</p>	<p>1 kg</p>
<p>Časový program teplé sušení </p> <p>Časovaný program pro všechny druhy látek kromě hedvábí.</p> <p>Vhodné pro částečně suché nebo mírně vlhké prádlo a pro sušení vícevrstvého nebo huňatého prádla.</p> <p>Upozornění</p> <ul style="list-style-type: none"> ■ Vlněné textilie, sportovní obuv a plyšová zvířátka sušte pouze v koši na sušení vlny. ■ V časovaném programu není stupeň zbývající vlhkosti automaticky odhalen. Jestliže je prádlo po ukončení programu sušení stále příliš vlhké, zopakujte program a případně prodlužte jeho délku. → „Programové nastavení“ na straně 23 	<p>3 kg</p> <p>Maximální náplň pro vlněné/plyšové hračky v koši na sušení vlny: náplň 1 koše</p> <p>Max. náplň na obuv v koši: 1 pár</p>

P+ Programové nastavení

Tlačítka	Ukazatele	Nastavení displeje a pokyny
Upozornění: Všechna tlačítka a jejich funkce nelze nastavit u všech programů.		
Nastavení páry 	  	Zvolí množství páry pro program s použitím páry na  (běžné),  (silné) nebo  (velmi silné).
Snadné žehlení 60 min  Snadné žehlení 120 min. 		Buben se po ukončení sušení pravidelně otáčí, díky čemuž se zabrání pomačkání oděvů. Po skončení programu můžete funkci ochrany proti zmačkání prodloužit o 60 minut (stisknutím tlačítka Snadné žehlení 60 min ) nebo 120 minut (stisknutím tlačítka Snadné žehlení 120 min )
Nízký stupeň sušení 		Snížená teplota sušení pro choulostivé oděvy, např. polyakrylová vlákna nebo elastan; může se prodloužit délka programu.
Signál skončení programu 		Použijte tlačítko  pro aktivaci nebo deaktivaci zvukového signálu, který poukazuje na dobu skončení programu. Při aktivaci nastavení se rozsvítí příslušné ukazatele a zvukový signál se aktivuje.
 Cíl sušení   		Zvolte úroveň suchosti v závislosti na vašich požadavcích. Pokud jste si zvolili úroveň suchosti oděvů, toto nastavení bude uloženo pro daný program i po vypnutí spotřebiče. Výjimka: nastavení nebude uloženo pro bavlněné oděvy.
Suché do skříně plus 		Vícevrstvé huňaté prádlo, jehož sušení trvá déle.
Suché do skříně 		Běžné jednovrstvé prádlo.
Suché k žehlení 		Běžné jednovrstvé prádlo, které by mělo zůstat mírně vlhké pro snadné žehlení či zavěšení.
Fine adjust 	  	Pokud se vám prádlo zdá příliš vlhké, můžete stupeň sušení upravit dle vašich požadavků mezi stupni  až  . Prodlouží se tak délka programu, teplota však zůstane neměnná. Pokud jste si zvolili úroveň suchosti oděvů, toto nastavení bude uloženo pro daný program i po vypnutí spotřebiče.

Finished in ⌚

1-24

Před spuštěním programu si můžete přednastavit konec programu po hodinách („Ready in“ time) (h = hodina) až po maximální dobu 24 hodin.

1. Zvolte program.
Zobrazuje se délka trvání zvoleného programu, např. 1:45 (hodiny:minuty),
2. Tiskněte tlačítko **Finished in** ⌚ tak dlouho, dokud se na displeji nezobrazí požadovaný počet hodin.

Upozornění: Použijte tlačítko **Finished in** ⌚ + pro zvýšení hodnot, naopak pro snížení hodnot použijte tlačítko **Finished in** ⌚ -.

3. Stiskněte tlačítko **Start/Pauza** ▷⏸.

Tím se aktivuje odložený start.

Před začátkem programu se zvolený počet hodin (např. 8) zobrazuje na ovládacím panelu a odpočítává se, dokud se program nespustí. Na displeji se poté zobrazí délka programu.

Upozornění: Délka programu je prodloužena o dobu odloženého startu.

Např.

⌚ 0:40

Dobu sušení pro **časované programy** můžete prodloužit až o 3 hodiny 30 minut, a to po 10 minutách.



Prádlo

Příprava prádla

⚠ Upozornění

Nebezpečí exploze/požáru!

Některé předměty se mohou při sušení vznítit nebo mohou dokonce způsobit požár či explozi spotřebiče. Z kapes částí prádla odstraňte zapalovače nebo zápalky.

Varování!

Nebezpečí poškození bubnu a prádla

Ponechání předmětů v kapsách vašich oděvů může způsobit poškození bubnu a prádla, je-li spotřebič v provozu. Z kapes částí prádla odstraňte veškeré (např. kovové) předměty.

Připravte prádlo následujícím způsobem:

- Látkové pásky, vázačky u zástěr atd. zavažte nebo použijte sáček na praní prádla.
- Velmi malé kusy, např. dětské ponožky, sušte vždy společně s velkými kusy prádla, např. ručníky.
- Pro jednotlivé kusy prádla používejte časový program.
- Úpletové textilie, např. trička, trikotové prádlo, se při prvním sušení často srazí. Použijte šetrný program.
- Prádlo se snadnou údržbou nepřesušujte. Došlo by k pomačkání prádla.
- Některé prací a ošetrovací prostředky, např. škrob na prádlo nebo aviváž, obsahují částičky, které se mohou usazovat na senzoru vlhkosti. To může ovlivňovat funkci senzoru, a tím také výsledek sušení.

Upozornění

- Při praní prádla, které chcete sušit v sušičce, dávkujte prací a ošetrovací prostředky podle údajů výrobce.

- Senzor vlhkosti pravidelně čistěte
→ strana 38.

Třídění prádla

Upozornění: Prádlo vkládejte do bubnu postupně. Sušení prádla bude účinnější, pokud do bubnu nebudete vkládat množství oděvů složené pohromadě.

Varování!

Nebezpečí poškození sušičky nebo textilii

Prádlo, které není vhodné k sušení v sušičce, se může při sušení poškodit a může poškodit spotřebič. Před sušením prádlo rozřídíte podle pokynů na jednotlivých cedulkách:

- Vhodné k sušení v sušičce
- Sušení na běžnou teplotu
- Sušení na nízkou teplotu
- Není určeno k sušení v sušičce

Při třídění prádla berte v úvahu následující pokyny:

- Pro dosažení těch nejlepších výsledků sušte společně jen prádlo ze stejného druhu tkaniny a se stejnou strukturou. Pokud společně sušíte slabé, vícevrstvé a silné textilie, budou různě suché.
- Pro výběr nejvhodnějšího programu používejte popisy na jednotlivých látkách.
→ "Přehled programů" na straně 21

Upozornění: Pokud je prádlo pořád ještě příliš vlhké, můžete pro dosušení použít časový program.

Varování!
**Nebezpečí poškození sušičky
nebo textilií**

V sušičce nesušte následující textilie:

- Prádlo zašpiněné rozpouštědly, voskem nebo olejem.
- Neprané textilie
- Neprodyšné textilie, např. pogumované prádlo.
- Jemné tkaniny, např. hedvábí, syntetické záclony.

 **Obsluha spotřebiče**

**Plnění bubnu a zapnutí
spotřebiče**

Upozornění: Spotřebič musí být řádně nainstalován a připojen
→ *strana 12*.

1. Prádlo si připravte a roztríděte.
2. Zapněte spotřebič stisknutím tlačítka ①.

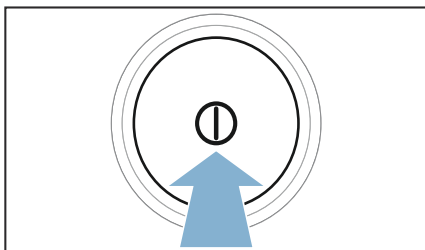

3. Otevřete dvířka spotřebiče. Zkontrolujte, zda je buben zcela prázdný. Je-li třeba, vyprázdněte ho.

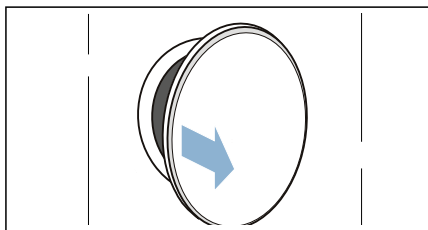

4. Vložte do bubnu roztríděné a rozložené prádlo.

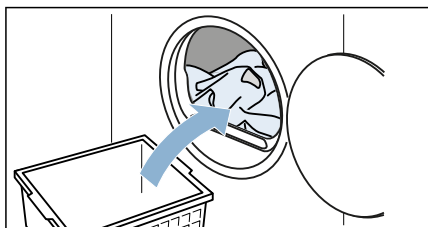

5. Zavřete dvířka spotřebiče.

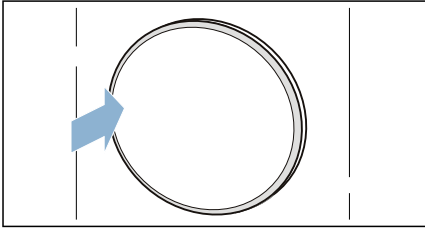

Varování!

Nebezpečí poškození sušičky nebo textilií

Dbejte na to, abyste do dvířek nepřiskřípli prádlo.

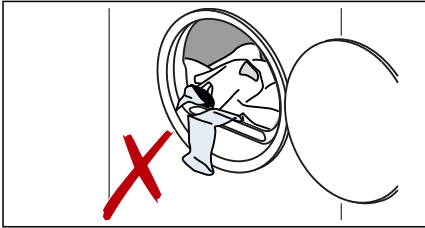

Upozornění: Buben je osvětlen po zapnutí spotřebiče, po otevření či zavření jeho dvířek nebo po spuštění programu. Osvětlení bubnu se spustí automaticky.

Nastavení programu

Upozornění: Pokud jste aktivovali dětskou pojistku, musíte ji před nastavením programu deaktivovat. → *strana 15*

1. Zvolte požadovaný program. → *"Přehled programů" na straně 21*
2. Nastavte požadovaný program.

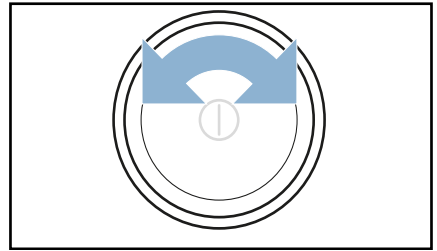

Na displeji se vám zobrazí programové nastavení.

3. Je-li třeba, programové nastavení upravte.
→ *„Programové nastavení“ na straně 23*

Spuštění programu

Stiskněte tlačítko **Start/Pauza** .

Upozornění: Pokud chcete program uzamknout, aby nedošlo k náhodné změně nastavení, můžete následujícím způsobem zapnout dětskou pojistku → *strana 15*



Průběh programu

Na displeji se zobrazí stav programu.

Upozornění: Je-li zvolený program, na displeji se zobrazí očekávaná doba sušení pro maximální přípustnou náplň bubnu. Senzor vlhkosti měří zbytkovou vlhkost prádla v průběhu sušení. Délka programu a zbývající čas na displeji se upravují automaticky podle aktuálního stavu cyklu a v závislosti na vlhkosti prádla (výjimka: časové programy).

Změna programu nebo dodatečné přidání prádla

Prádlo můžete kdykoliv během sušení vyjmout nebo přidat.

1. Pro pozastavení programu otevřete dvířka nebo stiskněte tlačítko **Start/Pauza** .
2. Přidejte nebo vyjměte prádlo z bubnu.
3. Je-li třeba, můžete zvolit jiný program nebo jiné programové nastavení.
→ "Přehled programů" na straně 21
→ "Programové nastavení" na straně 23
4. Zavřete dvířka.
5. Stiskněte tlačítko **Start/Pauza** .

Upozornění: Délka programu se aktualizuje na displeji v závislosti na množství náplně a zbytkové vlhkosti prádla. Hodnoty na displeji se při změně programu nebo náplně mohou změnit.

Přerušení programu

Program můžete kdykoliv zrušit otevřením dvířek nebo stisknutím tlačítka **Start/Pauza** .

Varování!

Nebezpečí požáru. Prádlo se může vznítit.

Pokud program zrušíte, musíte všechno prádlo vyjmout a rozprostřít tak, aby z něj mohlo uniknout teplo.

Konec programu

Na displeji se zobrazí symbol -  -.

Vyjmutí prádla a vypnutí spotřebiče

1. Vyjměte prádlo z bubnu.

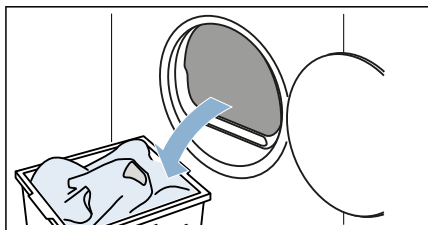

2. Vypněte spotřebič stisknutím tlačítka .

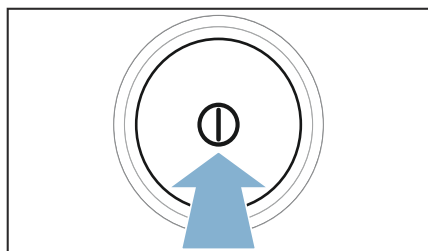

Vyprázdnění zásobníku na kondenzovanou vodu

Z výroby je spotřebič nastaven tak, že sražená pára odtéká do kondenzačního kanálu.

V závislosti na modelu můžete případně kondenzovanou vodu odvádět pomocí volitelného odtoku kondenzované vody* do odpadu. Pokud je kondenzovaná voda odváděna pomocí volitelného odtoku kondenzované vody, nemusíte v průběhu každého programu sušení nebo po každém sušení vyprazdňovat zásobník na kondenzovanou vodu.

1. Vysuňte zásobník na kondenzovanou vodu ve vodorovné poloze.

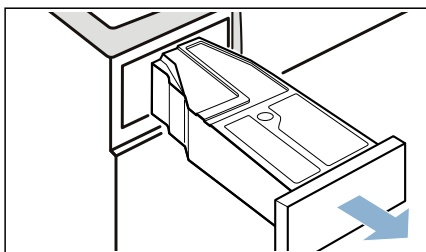

2. Kondenzovanou vodu vylijte.

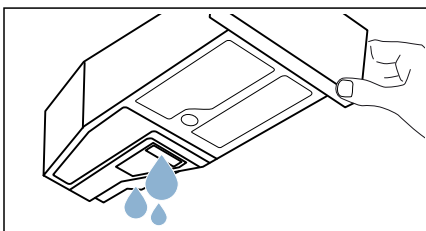

Varování!

Nebezpečí ohrožení zdraví nebo materiálních škod

Kondenzovaná voda není vhodná pro pití a může být kontaminovaná textilním prachem.

Kontaminovaná kondenzovaná voda může představovat nebezpečí pro zdraví a může způsobit materiální škody. Tuto vodu nepijte a ani dále nepoužívejte.

3. Zasuňte zásobník na kondenzovanou vodu do spotřebiče, dokud neuslyšíte zacvaknutí.

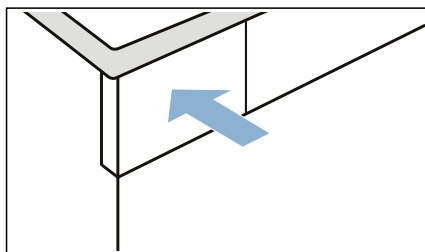

Upozornění: Filtr zásobníku na kondenzovanou vodu filtruje kondenzovanou vodu, která je použita při automatickém čištění spotřebiče. Filtr vyčistíte tím, že vyprázdníte zásobník na kondenzovanou vodu. Doporučujeme vám pravidelně filtr kontrolovat pro případné nánosy. V případě potřeby filtr vyjměte.

→ „Čištění filtru v nádržce na kondenzovanou vodu“ na straně 39

Čištění filtru na vlákna

Upozornění: Vlákna z prádla a vlasy se při sušení zachytávají ve filtru na vlákna. Ucpaný nebo znečištěný filtr na vlákna omezuje proudění vzduchu a sušička nemůže dosáhnout plného výkonu. Znečištěné filtry na vlákna navíc zvyšují spotřebu elektrické energie a prodlužují dobu sušení.

* do odtokového systému pomocí odtokové hadice

Očistěte filtr po každém použití spotřebiče:

1. Otevřete dvířka sušičky a odstraňte z dvířek všechna vlákna.
2. Vytáhněte dvoudílný filtr na vlákna.

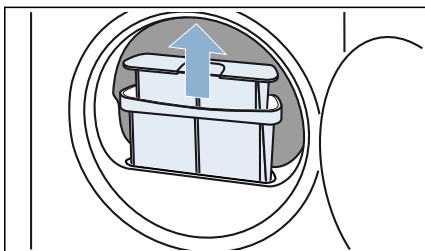

3. Odstraňte vlákna z prohlubně filtru na vlákna. Dbejte na to, aby žádná vlákna nespadla do otevřeného otvoru.

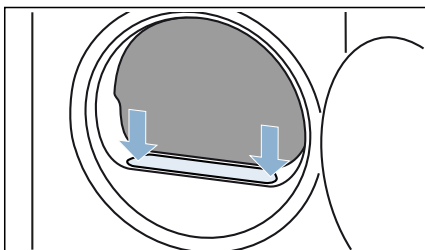

4. Dvoudílný filtr na vlákna rozeberte.

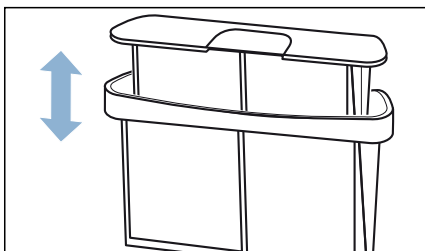

5. Oba filtry odklopte.

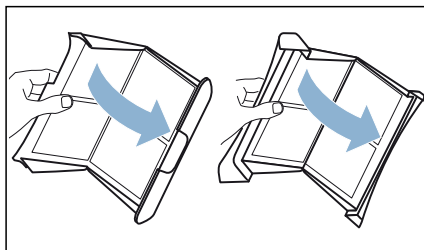

6. Odstraňte všechna vlákna.

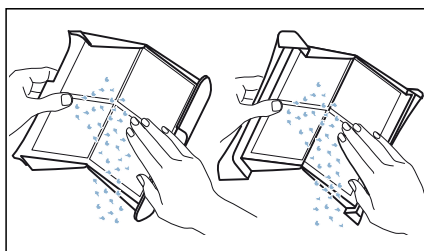

7. Vypláchněte vlákna ven pod tekoucí teplou vodou.

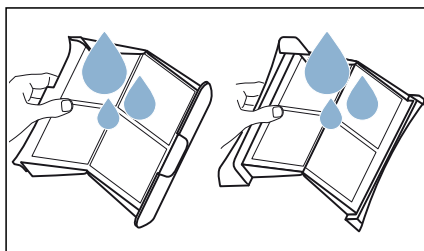

8. Filtry na vlákna osušte, zaklopte je a dvoudílný filtr na vlákna nasadte zpět.

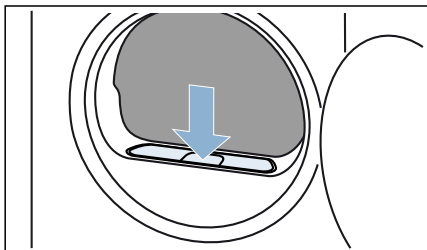

Varování!

Materiální škody/poškození spotřebiče

Provozujete-li spotřebič bez filtru na vlákna nebo je-li filtr na vlákna vadný, může dojít k poškození spotřebiče.

Neprovozujte spotřebič bez filtru na vlákna nebo s vadným filtrem na vlákna.



Osvěžení prádla



Tento spotřebič disponuje programy pro odstranění záhybů a osvěžení prádla, díky kterému se minimalizuje zápach a pomačkání oděvů. Pára odstraní záhyby a prádlo osvěží.

Upozornění

- Prádlo roztřídíte podle velikosti, hmotnosti, druhu textilie a barvy. Postupujte dle pokynů výrobce na cedulkách.
- Pro odstranění záhybů a osvěžení prádla umístěte do bubnu podobný druh oděvů.
- **Nepokoušejte** se odstranit záhyby a ani neosvěžujte tyto druhy oděvů:
 - Oděvy vyrobené z vlny, kůže, nebo oděvy obsahující kov, dřevěné či umělohmotné části.
 - Navoskované či naolejované bundy.
- Nepoužívejte žádné čisticí prostředky do sušiček.
- Výsledky osvěženého prádla a odstranění záhybů se mohou lišit s ohledem na druh látky, velikost náplně nebo zvolený program.
- Z důvodu osvěžení prádla a odstranění záhybů může sušička vydávat zvuky.
- Nejlepších výsledků dosáhnete tím, že neprodleně po skončení programu vyjmete jednotlivé kusy oděvů ze spotřebiče a zavěsíte je na ramínka, kde oděvy doschnou. Je-li třeba, povytáhněte oděvy do původního tvaru.

Plnění nádržky na osvěžení prádla

Upozornění: Používáte-li program s párou, do nádržky na osvěžení prádla nalijte destilovanou vodu.

1. Zvolte požadovaný program s použitím páry. → „*Přehled programů*“ na straně 21
2. Nastavte požadovaný program s použitím páry.
3. Na displeji se zobrazí symbol . **Upozornění:** Jestliže se na displeji nezobrazí symbol , nádržka na osvěžení prádla je již naplněna správným množstvím vody. Pro spuštění programu s využitím páry stiskněte tlačítko **Start/Pause** .
4. Vysuňte zásobník na kondenzovanou vodu ve vodorovné poloze.

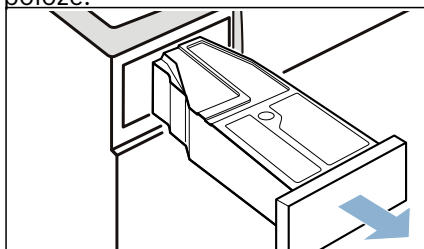

5. Použitím přiložené nálevky nalijte do nádržky na osvěžení prádla destilovanou vodu, dokud se nezobrazí symbol . Ujistěte se, že destilovanou vodu naléváte do správného otvoru.

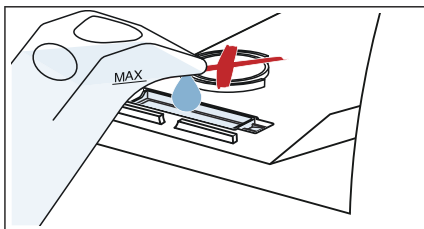

Varování!

Může dojít ke kontaminaci vláknny nebo k poškození spotřebiče nečistotami.

Plňte nádržku na osvěžení pouze destilovanou vodou. Nepoužívejte kondenzovanou vodu ani aditiva.

Upozornění: Nádržka na osvěžení prádla spotřebuje během sušení přibližně 450 ml destilované vody. Pokud jste do plnicího otvoru nalili více než 700 ml destilované vody a symbol  na displeji stále svítí, nalili jste destilovanou vodu do špatného otvoru nebo spotřebič nestojí rovně. Ujistěte se, že destilovanou vodu naléváte do správného otvoru nebo spotřebič vyrovnejte.

6. Zasuňte zásobník na kondenzovanou vodu do spotřebiče, dokud neuslyšíte zacvaknutí.

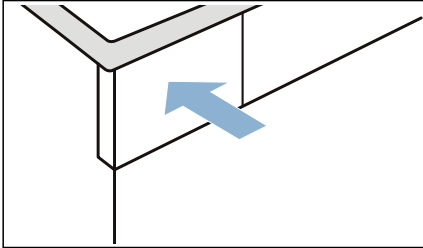

7. Stiskněte tlačítko **Start/Pauza** .

Čištění filtru v nádržce na osvěžení prádla

Filtr v nádržce na osvěžení prádla zabraňuje znečištění této nádržky.

1. Vysuňte zásobník na kondenzovanou vodu ve vodorovné poloze.

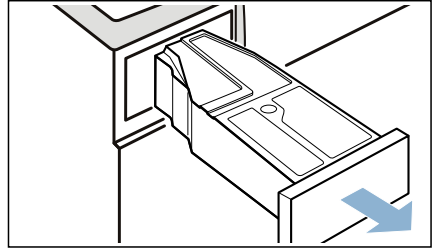

2. Vyjměte filtr a vyčistěte jej pod tekoucí teplou vodou nebo v myčce nádobí.

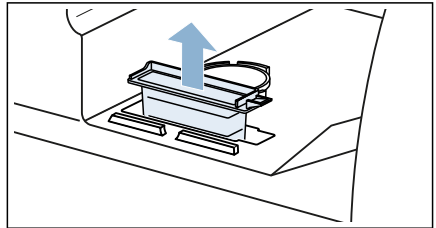

3. Filtr znovu vložte do nádržky.

Varování!

Nebezpečí poškození spotřebiče.

Nikdy spotřebič neprovozujte bez filtru na vlákna.

4. Zasuňte zásobník na kondenzovanou vodu do spotřebiče, dokud neuslyšíte zacvaknutí.

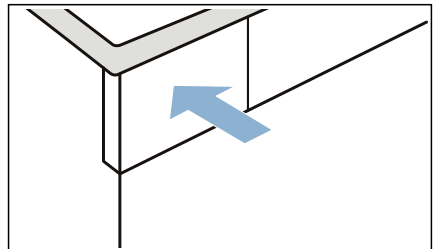

Čištění parní trysky

Upozornění: Parní tryska se může ucpat v důsledku nánosu usazenin, jako například vodní kámen nebo vlákná.

1. Otevřete dvířka a pomocí šroubováku vyjměte víko parní trysky.

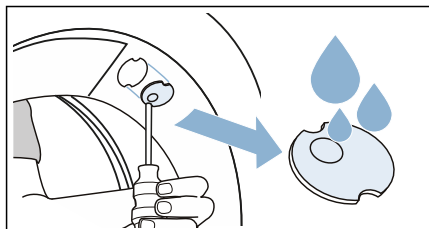

2. Vyčistěte víko pod tekoucí vodou.
3. Nasadte víko zpět a přitlačte jej, dokud neuslyšíte zacvaknutí.

Výměna zásobníku na kondenzovanou vodu

Z výroby je spotřebič nastaven tak, že sražená pára odtéká do kondenzačního kanálu. V závislosti na modelu můžete případně kondenzovanou vodu odvádět pomocí volitelného odtoku kondenzované vody* do odpadu. Pokud je kondenzovaná voda odváděna pomocí volitelného odtoku kondenzované vody, nemusíte v průběhu každého programu sušení nebo po každém sušení vyprazdňovat nádržku na kondenzovanou vodu.

Vyměňte zásobník na kondenzovanou vodu následujícím způsobem:

1. Vyjměte veškeré příslušenství z bubny.

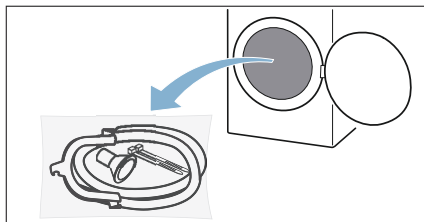

2. Vyjměte ze sáčku veškeré součásti.

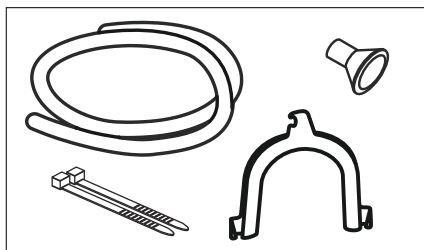

3. Sejměte z odtokové hadice objímku.

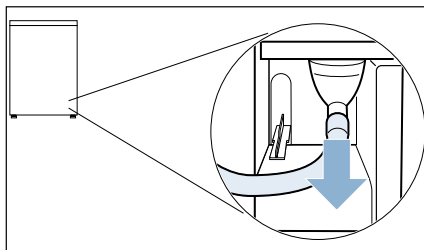

Upozornění: Při dodání spotřebiče je již odtoková hadice opatřena objímkou.

4. Odtokovou hadici „zaaretujte“.

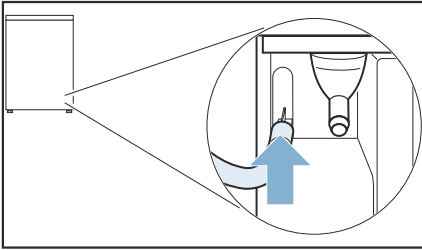

5. Sejměte z odtokové hadice příslušenství a připojte hadici k volné objímce až ke značce stop.

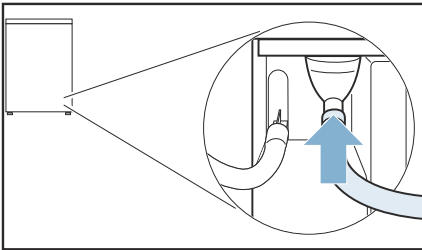

6. Druhý konec odtokové hadice připevněte pomocí zbylého příslušenství (v závislosti na druhu připojení).

Umyvadlo:

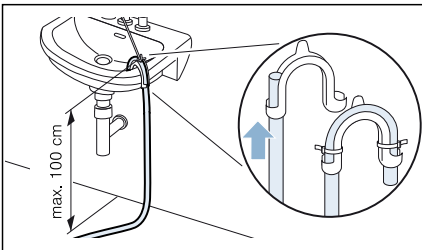

Sifon:

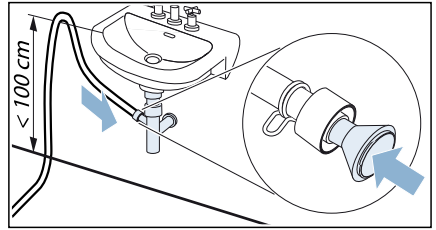

Spoj musí být zajištěn hadicovou sponou (rozpětí 12-22 mm).

Kanálek v podlaze:

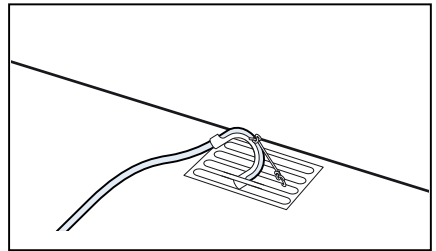

Varování!

Nebezpečí materiálních škod z důvodu vytékající vody.

Zajistěte odtokovou hadici, aby nedošlo k jejímu vyklouznutí. Odtokovou hadici nepřelamujte. Výškový rozdíl mezi prostorem pro montáž a odtokem by neměl přesáhnout 100 cm.

Varování!

Nebezpečí materiálních škod z důvodu nahromaděné vody vtékající zpět do spotřebiče.

Zkontrolujte, zda voda dostatečně rychle odtéká. Odtok nesmí být zakrytý ani ucpaný.

cz Výměna zásobníku na kondenzovanou vodu

7. Vysuňte zásobník na kondenzovanou vodu ve vodorovné poloze a vyprázdnněte ji.

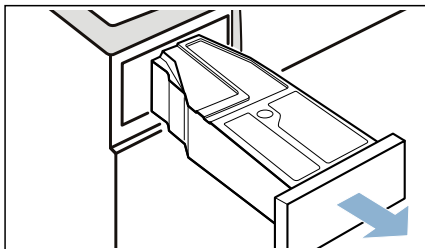

8. Zásobník na kondenzovanou vodu natočte spodní stranou do úhlu 180° a vyjměte přiloženou zarážku.

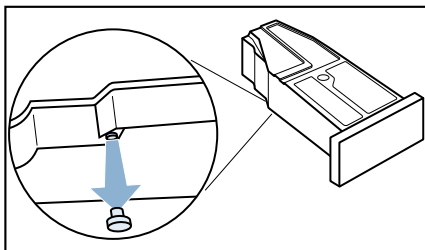

9. Zásobník na kondenzovanou vodu natočte znovu do úhlu 180° a vložte přiloženou zarážku do otvoru v horní části nádržky.

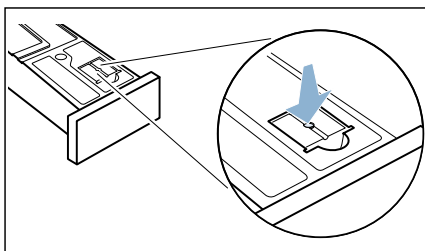

10. Vytáhněte filtr z krytu.

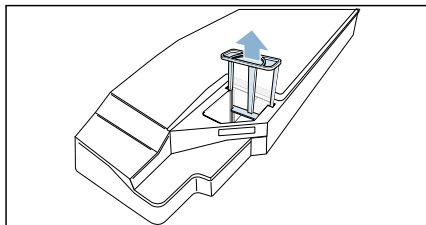

11. Zasuňte filtr do otvoru v nádržce na kondenzovanou vodu

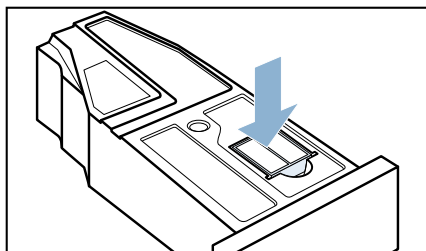

12. Zasuňte nádržku na kondenzovanou vodu do spotřebiče, dokud neuslyšíte zacvaknutí.

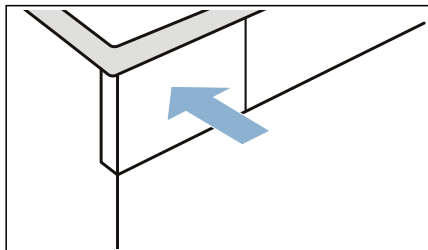

Kondenzovaná voda nyní vyteče pomocí odtokové vody do odtokového systému nebo do umyvadla.

Upozornění: Pokud si přejete, aby kondenzovaná voda odtékala opět do nádržky, proveďte všechny výše uvedené kroky ve zpětném pořadí.

Varování!
**Nebezpečí materiální škody/
poškození spotřebiče**

Jestliže kondenzovaná voda odchází do nádržky, tekutina může z objímky vytéct a způsobit materiální škody. Před použitím spotřebiče se ujistěte, že je odtoková hadice připevněna k objímce.



Čištění a údržba

Čištění spotřebiče

⚠ Varování

Nebezpečí ohrožení života!

Spotřebič je poháněn elektrinou. Hrozí úraz elektrickým proudem při dotyku součástí pod napětím. Proto dbějte na následující:

- Spotřebič vypněte. Odpojte spotřebič od elektrické sítě (vytáhněte síťovou zástrčku).
- Nikdy se nedotýkejte síťové zástrčky mokřma nebo vlhkřma rukama.
- Při vytahování síťové zástrčky ze zásuvky vřdy drřte samotnou zástrčku a nikdy síťový kabel, jinak mřže dojít k poškození síťového kabelu.
- Neprovádějte řádné technické úpravy spotřebiče nebo jeho funkcí.
- Opravy a jiné práce na spotřebiči musí provádět pouze zákaznický servis nebo elektrikář. Totěř platí pro vřměnu síťového kabelu (v přřpadě potřeby).
- Náhradní síťový kabel je mřžno zakoupit v našem zákaznickém servisu.

⚠ Upozornění

Nebezpečí otravy!

Čistící přstroředky, které obsahují rozpouřtřdla, mohou uvolňovat jedovatě vřpary, např. technický benzín. Nepouřřívejte čistící přstroředky obsahující rozpouřtřdla.

⚠ Upozornění

**Nebezpečí úrazu elektrickým proudem/materiální škody/
poškození spotřebiče!**

Pronikne-li do spotřebiče voda, mřže dojít ke zkratu. Pro čiřtění spotřebiče nepouřřívejte tlakovř nebo pární čiřtič.

Varování!

Materiální škody/poškození spotřebiče

Čisticí prostředky a prostředky pro přípravu prádla pro praní (např. odstraňovače skvrn, spreje pro předpírku atd.) mohou poškodit povrch spotřebiče. Proto dbejte na následující:

- Zabraňte kontaktu těchto prostředků s povrchem sušičky.
- Povrch spotřebiče čistěte pouze jemným hadříkem a vodou.
- Zbytky jakéhokoliv pracího prostředku okamžitě odstraňte.

Čištění senzoru vlhkosti

Upozornění: Senzor vlhkosti měří zbytkovou vlhkost prádla v průběhu sušení. Po dlouhé době používání se na senzoru vlhkosti může vytvořit jemná vrstva vodního kamene nebo zbytky pracích a ošetřovacích prostředků. Tyto usazeniny musí být pravidelně odstraňovány, jinak může být ovlivněna funkce senzoru, a tím také výsledek sušení.

1. Otevřete dvířka spotřebiče.

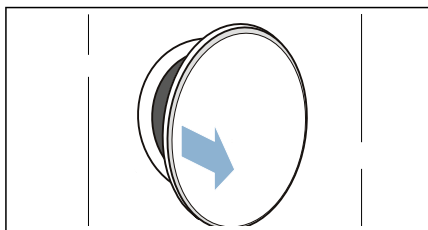

2. Očistěte senzor vlhkosti drsnější houbičkou.

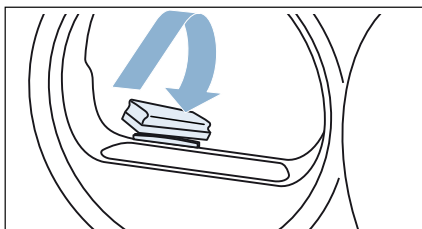

Varování!

Nebezpečí poškození senzoru vlhkosti

Senzor vlhkosti je vyroben z ušlechtilé oceli. Senzor vlhkosti nečistěte abrazivními prostředky a drátěnkou.

Čištění filtru v zásobníku na kondenzovanou vodu

Upozornění: Filtr v zásobníku na kondenzovanou vodu filtruje kondenzovanou vodu, která je použita při automatickém čištění spotřebiče.

1. Vysuňte zásobník na kondenzovanou vodu ve vodorovné poloze.

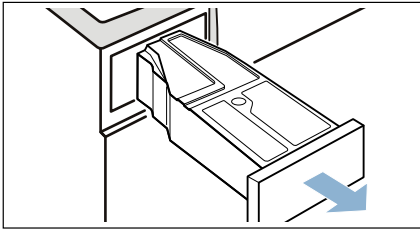

2. Kondenzovanou vodu vylijte.
3. Vyměňte filtr.

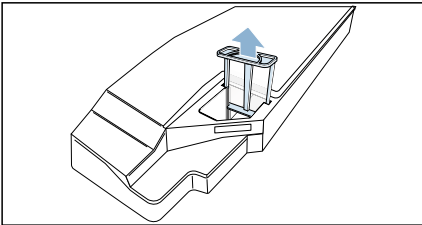

4. Vyčistěte filtr pod tekoucí teplou vodou nebo v myčce nádobí.
5. Zasuňte filtr do spotřebiče, dokud neuslyšíte zacvaknutí.

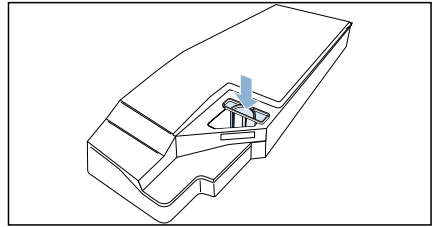









Varování!

Vlákna uvnitř sušičky mohou spotřebič poškodit.

Nikdy spotřebič neprovozujte bez filtru na vlákna.

6. Zasuňte zásobník na kondenzovanou vodu do spotřebiče, dokud neuslyšíte zacvaknutí.

Pokyny na displeji

Porucha	Příčina/Odstranění
Na displeji se zobrazuje symbol  a sušení se přerušilo.	<ul style="list-style-type: none"> ■ Vyprázdněte zásobník na kondenzovanou vodu a vložte jej zpět → strana 29. Stiskněte tlačítko Start/Pauza . ■ Jakmile jste nainstalovali optimální odtokovou hadici*, ujistěte se, že: <ul style="list-style-type: none"> je správně připojená → <i>strana 34</i> není přelomená není ucpaná nebo znečištěná
Na displeji se zobrazuje symbol  .	Odstraňte vlákna z filtru → strana 29 Stiskněte tlačítko Start/Pauza  .
Na displeji svítí "SelfCleaning"  .	Nejedná se o závadu. Dochází k automatickému proplachování výměníku tepla. Zásobník na kondenzovanou vodu nyní nevysunujte.
Na displeji se zobrazuje symbol  .	Do nádržky na osvěžení prádla nalijte destilovanou vodu. → <i>Strana 32</i> . Stiskněte tlačítko Start/Pauza  .
Displej se vypne a bliká tlačítko Start/Pauza  .	Nejedná se o závadu. Spustí se režim úspory energie.
* v závislosti na vybavení spotřebiče nebo dostupném příslušenství	

Upozornění: Pokud nemůžete poruchu odstranit svépomocí tím, že spotřebič vypnete a znovu zapnete, kontaktujte zákaznický servis → *strana 46*

Co dělat v případě poruchy?

Porucha	Příčina/Odstranění
Spotřebič se neuvede do provozu.	<ul style="list-style-type: none"> ■ Zkontrolujte síťovou zástrčku a pojistky. ■ Zkontrolujte, zda byl zvolený program. ■ Zkontrolujte, zda jsou dvířka spotřebiče zavřena. ■ Zkontrolujte, zda není aktivována dětská pojistka. Pokud ano, deaktivujte ji. → <i>Strana 15</i> ■ Zkontrolujte, zda nebyla zvolena funkce odložený start. Pokud ano, program se spustí se zpožděním.
Prádlo je pomačkané.	<ul style="list-style-type: none"> ■ Je překročena maximální náplň bubnu nebo byl zvolen nesprávný program pro daný druh textilie. Veškeré potřebné informace o programech naleznete v tabulce programů → <i>strana 21</i> ■ Vyjměte prádlo z bubnu, jakmile je program sušení u konce. Pokud je prádlo ponechané v bubnu, dojde k jeho zmačkání.
Ze sušičky vytéká voda.	Spotřebič je nejspíš umístěn ve špatném úhlu. Spotřebič postavte do vodorovné polohy → <i>strana 12</i>
Délka programu se v průběhu programu mění.	Nejedná se o závadu. Senzor měří zbytkovou vlhkost prádla v průběhu sušení a upravuje délku programu (s výjimkou časových programů).
Prádlo není suché.	<ul style="list-style-type: none"> ■ Po skončení programu se prádlo zdá být vlhčí, než ve skutečnosti je. Rozprostřete prádlo a nechte jej uschnout. ■ Upravte délku sušení nebo zvýšte teplotu programu. Prodlouží se tak délka programu, teplota však zůstane neměnná. ■ Pokud je prádlo pořád ještě příliš vlhké, můžete pro dosušení použít časový program. ■ Pro menší náplň bubnu zvolte časový program. ■ Nepřekračujte maximální náplň bubnu pro daný program → <i>strana 21</i> ■ Vyčistěte senzor. Po dlouhé době používání se na senzoru může vytvořit jemná vrstva vodního kamene nebo zbytky pracích a ošetřovacích prostředků, která zhoršuje výkon spotřebiče → <i>strana 38</i> ■ Průběh sušení je přerušen v důsledku zkratu, protože došlo k přeplnění zásobníku na kondenzovanou vodu nebo protože byla překročena maximální doba sušení. <p>Upozornění: Další informace naleznete zde → <i>strana 25</i></p>
Sušení prádla trvá dlouho.	<ul style="list-style-type: none"> ■ Spotřebič může obsahovat vlákna z oděvů. Zvyšuje se tak délka programu. Odstraňte vlákna z filtru → <i>strana 29</i> ■ Pokud je větrací mřížka na spotřebiči ucpaná nebo není zcela otevřena, může se prodloužit délka sušení. Zajistěte, aby byla větrací mřížka sušičky volná. ■ Pokud je teplota v místnosti nižší než 15 °C nebo vyšší než 30 °C, může dojít k prodloužení doby sušení. ■ Nevhodné větrání v místnosti může způsobit prodloužení doby sušení. Zajistěte v místnosti dostatečné větrání.
Vlhkost v místnosti se zvyšuje.	Ujistěte se, že je místnost dostatečně větrána.

Došlo k přerušení programu.	Jestliže došlo k přerušení programu z důvodu výpadku proudu, restartujte program nebo vyjměte a rozložte prádlo.
Neobvyklé zvuky v průběhu sušení.	Dochází k automatickému čištění výměníku tepla. Nejedná se o závadu na spotřebiči.
Spotřebič se zdá být chladný i v průběhu sušení.	Nejedná se o závadu. Spotřebič dokáže účinně sušit prádlo i při nízkých teplotách.
Při plnění nádržky na osvěžení prádla voda vytéká ven.	Filtr v nádržce na osvěžení je nejspíš ucpaný. Vyčistěte nádržku na osvěžení prádla → <i>strana 33</i> .
Zbytková voda v zásobníku na kondenzovanou vodu, ačkoliv je připojena odtoková hadice*.	Jestliže jste nainstalovali optimální odtokovou hadici, voda zůstane v zásobníku z důvodu samočisticí funkce.
* v závislosti na vybavení spotřebiče nebo dostupném příslušenství	

Upozornění: Pokud nemůžete poruchu odstranit svépomocí tím, že spotřebič vypnete a znovu zapnete, kontaktujte zákaznický servis → *strana 46*.



Přeprava spotřebiče



Upozornění

Nebezpečí úrazu/materiální škody/ poškození spotřebiče!

Uchopíte-li spotřebič za vyčnívající části (např. dvířka spotřebiče) při zvedání nebo posouvání, mohou se tyto části ulomit a způsobit poranění. Při posouvání spotřebiče neuchopujte spotřebič za žádné vyčnívající části.



Varování

Nebezpečí úrazu!

- Spotřebič je velmi těžký. Jeho zvedání může způsobit poranění. Nezdvihejte spotřebič sami.

- Spotřebič má ostré hrany, o které si můžete pořezat ruce. Neuchopujte spotřebič za ostré hrany. Při jeho zvedání používejte ochranné rukavice.

Připravte spotřebič k přepravě následujícím způsobem:

- Vysuňte nádržku na kondenzovanou vodu ve vodorovné poloze a vyprázdněte ji.

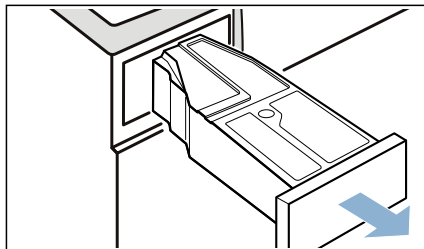

2. Zasuňte nádržku na kondenzovanou vodu do spotřebiče, dokud neuslyšíte zacvaknutí.

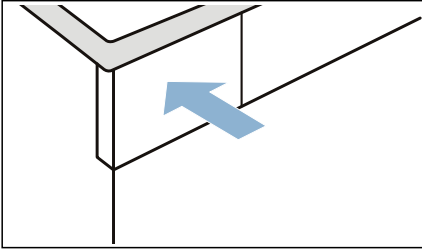

3. Vypněte spotřebič stisknutím tlačítka ①.

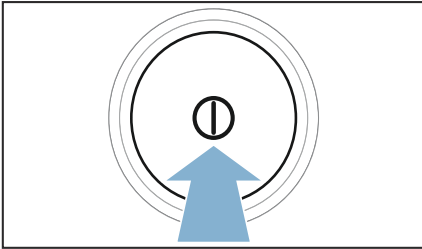

4. Zvolte jakýkoliv program.

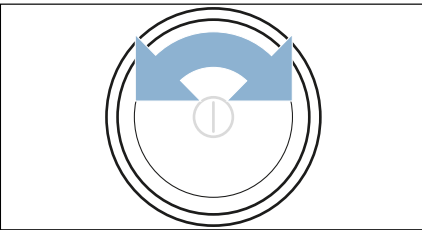

5. Stiskněte tlačítko **Start/Pauza** ▷|||.
 6. Vyčkejte 5 minut.
 Kondenzovaná voda vyteče ven.
 7. Nádržku na kondenzovanou vodu znovu vyprázdněte.

8. Jestliže byla odtoková hadice nainstalována, odpojte ji od umyvadla, sifonu nebo kanálku v podlaze → *strana 34*

Varování!

Zajistěte odtokovou hadici, aby nedošlo k jejímu vyklouznutí. Odtokovou hadici nepřelamujte.

9. Spotřebič vypněte.

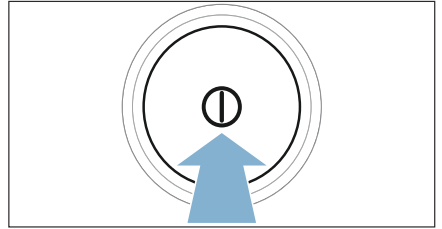

10. Odpojte spotřebič od elektrické sítě.

Spotřebič je nyní připraven k přepravě.





Varování!

Nebezpečí materiální škody/ poškození spotřebiče

- Navzdory odčerpání ve spotřebiči vždy zůstává zbytková voda. Jakákoliv zbytková voda může vytéct ven a způsobit materiální škody. Spotřebič by tedy měl být přenášen ve svislé poloze.
- Spotřebič obsahuje chladicí směs a v případě jeho použití ihned po přepravě může dojít k jeho poškození. Před prvním použitím spotřebiče vyčkejte dvě hodiny.

Údaje o spotřebě

Tabulka pro spotřebu energie

Program	Rpm (Počet odstředivých otáček pro sušení)	Délka programu** v min.		Spotřeba energie** v kWh	
 Bavlna 		9 kg	4.5 kg	9 kg	4.5 kg
Suché do skříně  *	1400	204	126	1.91	1.06
	1000	226	131	2.12	1.20
	800	251	161	2.35	1.37
Suché k žehlení 	1400	138	83	1.36	0.84
	1000	164	99	1.62	0.98
	800	190	115	1.88	1.17
Snadno udržovatelné		3.5 kg		3.5 kg	
Suché do skříně  *	800	55		0.51	
	600	71		0.66	



Z důvodu testování spotřebiče v souladu s normou EN 61121 připojte externí odtokovou hadici na kondenzovanou vodu. → *strana 34*

* Nastavení programu pro testování v souladu s platnou směrnicí EN 61121.

** Hodnoty se mohou lišit od uvedených hodnot v závislosti na daném druhu textilie, kombinaci prádla určeného k sušení, zbytkové vlhkosti prádla, nastaveném stupni sušení, množství náplně bubnu a na jiných zvláštních podmínkách.

Nejefektivnější program pro bavlněné prádlo

Běžný program pro bavlněné oděvy, který je uvedený níže (označený symbolem ) je vhodný k sušení bavlněného prádla při běžném stupni vlhkosti a je nejvhodnějším programem pro sušení vlhkého bavlněného prádla ve smyslu spotřeby energie.

Běžné programy pro bavlněné oděvy v souladu s platnou evropskou směrnicí č. 932/2012			
Program + úroveň sušení	Náplň (v kg)	Spotřeba energie (v kWh)	Přibližná délka (v min.)
 Bavlna + suché do skříně 	9/4.5	2.12/1.20	226/131
Nastavení programu pro testování a energetické označení v souladu se směrnicí 2010/30/EU			

Technické údaje

Rozměry:

85 x 60 x 60 cm (výška x šířka x hloubka)

Hmotnost:

Cca 57 kg

Maximální náplň:

9 kg

Sít'ové napětí:

220 - 240 V

Přípojná hodnota:

max. 1600 W

Pojistka:

10 A

Vnitřní osvětlení bubnu*

Okolní teplota:

5 - 35°C

Spotřeba energie při vypnutí:

0,10 W

Spotřeba energie

v pohotovostním režimu:

0,10 W

Při likvidaci



Zlikvidujte obalové materiály a celý spotřebič ekologickým způsobem. Tento spotřebič je označen v souladu s evropskou směrnicí 2012/19/EU, která se týká elektrických a elektronických zařízení (waste electrical and electronic equipment - WEEE). Tato směrnice stanovuje jednotný rámec pro zpětný odběr a recyklování použitých zařízení v zemích EU.

Výměník tepla tohoto spotřebiče obsahuje fluorovaný skleníkový plyn v hermeticky uzavřeném obalu.

Skleníkový plyn:	R134a
Náplň (kg)	0.220
Celkem GWP	0.315

* v závislosti na vybavení spotřebiče



Zákaznický servis

Nemůžete-li poruchu odstranit sami, (pomocí tabulky "Co dělat v případě poruchy?"), kontaktujte zákaznický servis → Kontaktní údaje na zákaznický servis najdete na konci tohoto návodu nebo na webových stránkách. Vždy najdeme nejvhodnější řešení tak, aby nebylo třeba zbytečně posílat k vám domů techniky.

Při kontaktu se zákaznickým servisem uveďte prosím označení spotřebiče (č. E) a výrobní číslo (č. FD) spotřebiče.

E-č. _____	FD-č. _____
------------	-------------

(č. E) označení spotřebiče
(č. FD) výrobní číslo

Tyto informace naleznete v závislosti na modelu*
na vnitřní straně dvířek spotřebiče* /
na otevřené servisní záklopce* a na
zadní straně spotřebiče.

Důvěřujte odborným znalostem výrobce.

Obráťte se s důvěrou na náš zákaznický servis. Tím si zajistíte, že veškeré opravy provede vyškolený personál za použití originálních dílů.

**Informační list dle nařízení Komise v přenesené pravomoci
(EU) č. 392/2012"**

Ochranná známka: Bosch
Identifikátor modelu: WTW85540EU
Normovaná kapacita bavlny: 9,0 kg
Druh sušičky: kondenzace
Energetická třída: A++
Spotřeba energie 258,0 kWh/rok, na základě 160 cyklů ve standardním programu bavlna s plnou a poloviční náplní a spotřeba v programu s nízkou spotřebou energie. Skutečná spotřeba je závislá na způsobu použití spotřebiče.
Automatická sušička prádla
Spotřeba energie ve standardním programu Bavlna s plnou náplní: 2,12 kWh
Spotřeba energie ve standardním programu Bavlna s poloviční náplní: 1,20 kWh
Spotřeba energie ve vypnutém stavu a v režimu ponechání v zapnutém stavu: 0,10 W / 0,10 W
Trvání režimu ponechání v zapnutém stavu: 30 min
Program Bavlna suché do skříně použitý s plnou a poloviční náplní je standardním sušícím programem, ke kterému se vztahují informace na štítku, tento program je vhodný pro sušení normálně mokrého bavlněného prádla a je nejvíce úsporným programem.
Vážená doba trvání standardního programu Bavlna s plnou a poloviční náplní: 172 min
Doba trvání standardního programu Bavlna s plnou náplní: 226 min
Doba trvání standardního programu Bavlna s poloviční náplní: 131 min
Třída účinnosti sušení B na stupnici od G (nejméně úsporný) do A (nejvíce úsporný)
Vážená účinnost sušení ve standardním programu Bavlna s plnou a poloviční náplní: 84 %
Průměrná účinnost sušení ve standardním programu Bavlna s plnou náplní: 84 %
Průměrná účinnost sušení ve standardním programu Bavlna s poloviční náplní 84 %
Hlučnost při akustickém výkonu: 65 db(A) re 1pW
Volně stojící

Záruční podmínky

společnosti BSH domácí spotřebiče s.r.o.

1. Záruka

Na tento výrobek je v souladu s § 2113 a násl. zákona č. 89/2012 Sb., občanský zákoník, v platném znění, poskytována **záruka za jakost 24 měsíců** (dále jen „záruka“), která běží zpravidla od odevzdání výrobku zákazníkovi. Pokud byla sjednána delší záruka, řídí se tato speciálními pravidly.

Záruka 24 měsíců je poskytována pouze zákazníkovi spotřebiteli a jen na výrobek **k běžnému užívání v domácnosti**. Zákazníkovi podnikateli nebo jiné právnické osobě je poskytnuta 24 měsíční záruka za předpokladu, že se koupě netýká jeho podnikatelské činnosti (např. prádelna, ubytovací služby, restaurační zařízení apod.), způsob užívání je obdobný užívání v domácnosti a výrobek není prokazatelně přetěžován (kumulativně); v ostatních případech je poskytována záruka v délce 6 měsíců. Společnost BSH domácí spotřebiče s.r.o. si vyhrazuje právo omezit plnění záruky nad rámec 6 měsíců v případě, že bude zjevné, že spotřebič není provozován v souladu s výše uvedenými podmínkami.

2. Pořizovací doklad a záruční list

Základním průkazem práv zákazníka je **pořizovací doklad** (paragon, faktura, leasingová smlouva apod.). Pokud byl při prodeji vydán **záruční list**, je tento součástí výrobku s výrobním číslem uvedeným na přední straně tohoto záručního listu. Nedílnou součástí záručního listu je pořizovací doklad. Zákazník si ve vlastním zájmu pořizovací doklad i záruční list pečlivě uschová.

Bezplatný záruční servis je možno poskytnout jen v případě předložení pořizovacího dokladu nebo v případě prodloužené záruky i vyplněného záručního listu a vystaveného certifikátu, pokud byl vydán. Záruční list vyplňuje prodejce a je v zájmu zákazníka zkontrolovat správnost a úplnost uvedených údajů. Záruční list je platný pouze v originálu, na kopie nebude brán zřetel.

3. Uplatnění záruky

Zákazník má v rámci poskytnuté záruky právo na bezplatné, včasné a řádné odstranění reklamované vady výrobku, a to opravou, popřípadě – není-li to vzhledem k povaze (tzn. příčině i projevu) vady neúměrné – právo na výměnu výrobku nebo jeho vadné součásti. Za zákonem stanovených podmínek může být poskytnuta sleva na výrobku anebo může být výrobek vrácen.

Záruční oprava se vztahuje výhradně na vady, které vzniknou průkazně v době platné záruky. Takto vzniklé vady je oprávněn odstranit pouze **autorizovaný servis**. Uplatnit záruku může zákazník u autorizovaného servisu nebo v prodejně, kde byl výrobek zakoupen, a to bez zbytečného odkladu, nejpozději však do konce záruční doby. Zvolí-li zákazník jiný, než nejbližší autorizovaný servis, bude na něm, aby nesl v souvislosti s tím zvýšené náklady.

Autorizovaný servis posoudí oprávněnost reklamace a podle povahy vady výrobku rozhodne o způsobu řešení reklamace.

Seznam autorizovaných servisů je k dispozici na www.bosch-home.com/cz.

Doba, po kterou zákazník nemůže výrobek z důvodu vady používat, se do záruční doby nepočítá. O tuto dobu se záruční doba prodlužuje. Při výměně se **běh záruční doby** neobnovuje. Při opravě nedochází k běhu nové záruční doby týkající se opravené součásti či součástky.

Po provedení záruční opravy je autorizovaný servis povinen vydat zákazníkovi čitelnou kopii opravního listu. **Opravní list** slouží k prokazování práv zákazníka, proto je ve vlastním zájmu zákazníka před podpisem opravního listu zkontrolovat jeho obsah a kopii opravního listu pečlivě uschovat.

Zákazník je povinen poskytnout autorizovanému servisu **součinnost** k ověření existence reklamované vady a k jejímu odstranění (včetně odpovídajícího potřebného vyzkoušení nebo demontáže výrobku).

Při uplatnění reklamace předá zákazník **výrobek čistý** v souladu s hygienickými předpisy nebo obecnými hygienickými zásadami včetně všech jeho součástí a příslušenství, umožňujících takové ověření a odstranění vady. V případě, že výrobek nedodá kompletní a je-li kompletnost výrobku nezbytná k zjištění existence reklamované vady a/nebo k jejímu odstranění, běh lhůty k vyřízení reklamace začíná až dodáním chybějících součástí.

4. Neoprávněnost reklamace

Reklamacie není oprávněná v případech, vznikla-li závada nebo poškození:

- a) prokazatelně nesprávným užíváním výrobku (např. v rozporu s návodem, s pokyny uvedenými na obalu výrobku či v záručním listě, užíváním v rozporu s obecně známými pravidly užívání předmětného výrobku, provozem při nesprávném napájecím napětí, připojování na nedovolené zdroje proudu, užíváním zboží v nevhodných podmínkách – vlhko, prašnost, extrémní tvrdost vody apod.) anebo jiným nesprávným jednáním uživatele (např. neodbornou instalací či zapojením);
- b) prokazatelně nedovolenými zásahy do přístroje (konstrukční nebo jiná úprava, neodborná montáž), živelnou katastrofou nebo mechanickým poškozením výrobku;
- c) nese-li předložený záruční list zjevné známky provedených změn údajů nebo je-li na výrobku odlišné výrobní číslo od toho, jež je uvedeno v záručním listě;
- d) u estetických komponentů, nezajišťujících funkčnost výrobku z důvodu:
 - transportního poškození nebo přemístování (poškrábání, promáčknutí, praskliny, rozbitá skla a police apod.)
 - nefunkčních estetických komponentů jako jsou madla, skla, ovládací spínače apod., které jsou důsledkem běžného opotřebení
 - změny barvy plastových komponentů (jedná se o běžný fyzikálně chemický jev po čase používání)
 - vady spotřebních materiálů, u kterých je doba životnosti daná charakterem součástky (žárovky, vodní filtry, vzduchové, prachové filtry, uhlíkové filtry všeho druhu, akumulátory, baterie, apod.)
 - vady příslušenství a volitelné výbavy, způsobené nevhodnou manipulací nebo nepřiměřeným zacházením

Ze záručních oprav jsou vyloučeny případy běžné údržby nebo čištění, instalace, programování, kontroly parametrů výrobku.

5. Náhradní díly

Záruka na samostatně prodané náhradní díly výrobku je poskytována v délce 6 měsíců, a to za předpokladu jeho odborné instalace.

6. Pozáruční servis

V případě placené pozáruční opravy provedené autorizovaným servisem se poskytuje záruka v délce 24 měsíců.

7. Rozšířená záruka nad rámec zákona

U spotřebičů (pračky, myčky) sériově vybavených systémem **Aqua-Stop** (patent BSH) je výrobcem poskytnuta záruka na škody způsobené chybou tohoto systému. Na tyto škody je zákazníkovi spotřebiteli poskytnuta náhrada, a to po celou dobu životnosti spotřebiče. Vyloučena je náhrada škody v případě, kdy nebyl spotřebič zapojen do elektrického obvodu pod proudem.

8. Upozornění pro prodejce

Prodejce je povinen vyplnit správně a úplně záruční list v den prodeje výrobku. Při případné předprodejní reklamaci je třeba předložit řádně vyplněný reklamační protokol a pořizovací doklad (fakturu).

9. Ochrana osobních údajů

Osobní údaje zákazníka kupujícího budou použity výhradně k účelům pro zpracování objednávek a k případnému vyřízení záruky v souladu se zák. č. 101/2000 Sb., o ochraně osobních údajů.

10. Prohlášení o hygienické nezávadnosti výrobků

Všechny výrobky distribuované společností BSH domácí spotřebiče s.r.o. a přicházející do styku s potravinami splňují požadavky o hygienické nezávadnosti dle zákona č.258/2000 Sb., vyhlášky 38/2001 Sb. Toto prohlášení se vztahuje na všechny výrobky přicházející do styku s potravinami uvedené v aktuálním ceníku společnosti BSH domácí spotřebiče s.r.o.

Ujištění dovozce o vydání prohlášení o shodě

Vážený zákazníku,
dle § 13, odst.5 zákona č.22/1997 Sb. Vás ujišťujeme, že na všechny výrobky distribuované společností BSH domácí spotřebiče s.r.o. našim obchodním partnerům bylo vydáno prohlášení o shodě ve smyslu zákona č. 22/1997 Sb a nařízení vlády č. 17/2003 Sb., 616/2006 Sb. a 22/2003 Sb. a příslušných nařízení vlády. Toto ujištění dovozce o vydání prohlášení o shodě se vztahuje na všechny výrobky včetně plynových spotřebičů, které jsou obsaženy v aktuálním ceníku firmy BSH domácí spotřebiče s.r.o.

B/S/H/

Kontakt na servis domácích spotřebičů BOSCH

BSH domácí spotřebiče s.r.o.
Radlická 350
158 00 Praha 5

Příjem oprav
Tel.: +420 251 095 546
Email: **opravy@bshg.com**

Objednávky příslušenství a náhradních dílů
Tel.: +420 251 095 556
Email: **dily@bshg.com**

Zákaznické poradenství
Tel.: +420 251 095 555
Email: **bosch.spotrebice@bshg.com**

Aktuální informace o servisu naleznete na internetových stránkách **www.bosch-home.com/cz**.
Zde máte možnost sjednat opravu pomocí online formuláře.



Kondenzačná sušička s tepelným
čerpadlom s parnou technológiou
WTW85540EU



BOSCH

sk Návod na použitie a inšalačné pokyny

Vaša nová sušička

Rozhodli ste sa pre zakúpenie sušičky značky Bosch. Venujte, prosím, niekoľko minút prečítaniu tohto návodu a zoznámte sa s výhodami svojho spotrebiča. Aby sme splnili vysoké požiadavky spoločnosti Bosch, každý spotrebič, ktorý opúšťa náš podnik, je starostlivo preskúšaný z hľadiska funkčnosti a neškodnosti. Doplňujúce informácie o našich výrobkoch, príslušenstve, náhradných dieloch a službách môžete nájsť na našich webových stránkach www.bosch-home.com/sk. Pokiaľ tento návod na použitie nezodpovedá vášmu typu spotrebiča, budete na rozdiely upozornení.



Pred zapnutím spotrebiča si tento návod na použitie a inštaláciu pozorne prečítajte.

Pravidlá zobrazenia

Varovanie

Táto kombinácia symbolu a signálneho slova poukazuje na možnú nebezpečnú situáciu. Nedodržanie týchto pravidiel môže viesť k poraneniu alebo úmrtiu.

Varovanie!

Signálne slovo poukazuje na možnú nebezpečnú situáciu. Pokiaľ na toto upozornenie nebudete brať zreteľ, môže dôjsť k poškodeniu majetku či životného prostredia.

Upozornenie/Tip

Pokyny na optimálne použitie spotrebiča a ďalšie užitočné informácie.

1. 2. 3. / a) b) c)

Jednotlivé kroky sú označené číslami alebo písmenami.

■ / -

Výpisy bodov sú označené malým štvorčekom alebo pomlčkou.

Obsah

	Použitie podľa určenia	4	Nastavenie programu	27
	Bezpečnostné pokyny	4	Spustenie programu	27
	Deti/osoby/domáci maznáčikovia	4	Priebeh programu	27
	Pri inštalácii	6	Zmena programu alebo dodatočné pridanie bielizne	28
	Prevádzka	7	Prerušenie programu	28
	Čistenie/Starostlivosť.	10	Koniec programu	28
	Tipy na úsporu energie	11	Vybratie bielizne a vypnutie spotrebiča.	28
	Inštalácia a pripojenie spotrebiča	12	Vyprázdnenie nádržky na kondenzovanú vodu	29
	Obsah balenia.	12	Čistenie filtra na vlákna.	29
	Inštalácia spotrebiča	12		Osvieženie bielizne
	Pripojenie spotrebiča	13	Plnenie nádržky na osvieženie bielizne	32
	Pred prvým použitím vášho spotrebiča	14	Čistenie filtra v nádržke na osvieženie bielizne	33
	Zvláštne príslušenstvo.	15	Čistenie parnej dýzy	34
	Nastavenie spotrebiča	15		Výmena nádržky na kondenzovanú vodu
	Detská poistka	15		Čistenie a údržba
	Aktivácia režimu nastavenia	15	Čistenie spotrebiča	37
	Ukončenie režimu nastavenia	16	Čistenie snímača vlhkosti	38
	Stručná referenčná príručka	17	Čistenie filtra v nádržke na kondenzovanú vodu	39
	Zoznámenie sa so spotrebičom	18		Pokyny na displeji
	Prehľad.	18		Čo robiť v prípade poruchy?
	Ovládací panel	18		Preprava spotrebiča
	Displej	20		Údaje o spotrebe
	Prehľad programov	21	Tabuľka spotreby energie.	44
	Programové nastavenie	23	Najefektívnejší program na bavlnené textilie	44
	Bielizeň.	25		Technické údaje
	Príprava bielizne.	25		Pri likvidácii
	Triedenie bielizne	25		Zákaznícky servis
	Obsluha spotrebiča.	26		
	Vloženie bielizne a zapnutie sušičky	26		



Použitie podľa určenia

- Spotrebič je určený iba na použitie v domácnosti.
- Nemontujte sušičku do miest, kde hrozí mráz, či do vonkajších priestorov. Hrozí nebezpečenstvo poškodenia spotrebiča z dôvodu vody zamrzutej vo vnútornom priestore. Pokiaľ dôjde k zamrznutiu hadíc, môže to spôsobiť ich popraskanie.
- Spotrebič je možné používať iba na sušenie domácej bielizne, t. j. častí, ktoré boli vyprané vo vode a sú vhodné na sušenie v bubne sušičky (pozrite štítok na bielizni). Použitie spotrebiča na iný ako navrhnutý účel je zakázané.
- Tento spotrebič je určený na použitie v najvyššej povolenej nadmorskej výške 4 000 m.

Skôr ako uvediete spotrebič do prevádzky:

Skontrolujte, či spotrebič nie je poškodený. Nikdy nepoužívajte spotrebič, ktorý je poškodený. V prípade sťažností, prosím, kontaktujte svojho predajcu či náš zákaznícky servis.

Pozorne si prečítajte návod na použitie, montážny návod a ďalšie informácie priložené k spotrebiču. Všetky dokumenty si starostlivo uschovajte pre neskoršie použitie alebo pre prípadného ďalšieho majiteľa.



Bezpečnostné pokyny

Nasledujúce bezpečnostné pokyny a varovania slúži k ochrane užívateľa pred zranením a na zabránenie materiálnym škodám. Je však dôležité urobiť náležité opatrenia s riadnou starostlivosťou pri inštalácii, údržbe, čistení a prevádzke vášho spotrebiča.

Deti/osoby/domáci maznáčikovia



Varovanie Nebezpečenstvo ohrozenia života!

Deti a iné citlivé osoby, ktoré nie sú schopné rozpoznať nebezpečenstvo vyplývajúce z použitia spotrebiča, si môžu pri použití spotrebiča privodiť úraz alebo sa ocitnúť v ohrození života. Preto dbajte na nasledujúce:

- Deti staršie ako 8 rokov a osoby so zníženými fyzickými, zmyslovými alebo mentálnymi schopnosťami alebo osoby s nedostatkom skúseností alebo vedomostí smú spotrebič používať iba pod dohľadom zodpovednej osoby, alebo pokiaľ boli poučené a pochopili riziká, ktoré z použitia môžu vyplývať.
- Deti sa so spotrebičom nesmú hrať.

- Deti nesmú samostatne vykonávať údržbu spotrebiča.
- Zabráňte deťom mladším ako 3 roky a domácim maznáčikom v kontakte so spotrebičom.
- Ak sa vo vašom okolí vyskytujú deti alebo iné osoby, ktoré nie sú schopné rozpoznať nebezpečenstvo, spotrebič majte počas prevádzky neustále pod dozorom.

⚠ Varovanie
Nebezpečenstvo ohrozenia života!

- Deti sa môžu zavrieť vnútri spotrebiča a môže dôjsť k ohrozeniu ich života.
- Neumiestňujte spotrebič za dverami, pretože by mohlo dôjsť k zamedzeniu prístupu k dvierkam spotrebiča alebo k úplnému otvoreniu dvierok.
 - Ak dosiahne spotrebič koniec svojej životnosti, vytiahnite sieťovú zástrčku zo zásuvky **skôr, ako** oddelíte sieťový kábel, a potom zničte zámok na dvierkach spotrebiča.

⚠ Upozornenie
Nebezpečenstvo udusenía!

Pri hre sa deti môžu zamotať do obalov/fólií spotrebiča alebo si ich nasadiť na hlavu a udusiť sa. Obal a jeho časti neponechávajte deťom.

⚠ Upozornenie
Nebezpečenstvo otravy!
 Konzumácia čistiacich a ošetrovacích prostriedkov môže spôsobiť otravu. V prípade prehltnutia prostriedku vyhľadajte lekársku pomoc. Všetky čistiace prostriedky uchovávajte mimo dosahu detí.

⚠ Varovanie
Nebezpečenstvo podráždenia očí/kože!

Použitie čistiacich a ošetrovacích prostriedkov môže pri kontakte s kožou alebo očami spôsobiť podráždenie. V prípade zasiahnutia očí či kože týmito prostriedkami postihnuté miesto riadne opláchnite. Všetky čistiace prostriedky uchovávajte mimo dosahu detí.

Pri inštalácii

Upozornenie **Nebezpečenstvo úrazu** **elektrickým prúdom a** **požiaru/materiálnej škody/** **poškodenia spotrebiča!**

Ak nie je spotrebič riadne inštalovaný, môže to viesť k nebezpečnej situácii. Uistite sa, že:

- Siet'ové napätie vo vašej zásuvke zodpovedá menovitému napätiu uvedenému na spotrebiči (výrobný štítok). Na výrobnom štítku je uvedené zaťaženie pri pripojení a požadovaná poistková ochrana.
- Spotrebič je pripojený k zdroju striedavého prúdu iba prostredníctvom vnútroštátne schválenej a uzemnenej zásuvky, ktorá bola riadne inštalovaná.
- Siet'ová zástrčka a uzemnená zásuvka si zodpovedajú a uzemnenie bolo riadne inštalované.
- Prierez kábla je adekvátny.
- K siet'ovej zástrčke je vždy umožnený prístup.
- Pri použití ističa zvyškového prúdu používajte iba zariadenie s týmto označením: . Len toto označenie zaručuje, že sú splnené všetky príslušné predpisy.

Upozornenie **Nebezpečenstvo úrazu** **elektrickým prúdom** **a požiaru/materiálnej škody/** **poškodenia spotrebiča!**

Ak je siet'ový kábel spotrebiča upravený či poškodený, môže dôjsť k úrazu elektrickým prúdom, skratu alebo požiaru pri prehriatí. Siet'ový kábel nesmie byť zamotaný, stlačený alebo upravovaný a nesmie byť v kontakte s tepelnými zdrojmi.

Upozornenie **Nebezpečenstvo požiaru/** **materiálnej škody/** **poškodenia spotrebiča!**

Použitie predlžovacích káblov alebo elektrických liniek môže spôsobiť požiar v dôsledku prehriatia či skratu. Pripojte spotrebič priamo k uzemnenej zásuvke, ktorá bola riadne inštalovaná. Nepoužívajte predlžovacie káble, elektrické linky alebo viaccestné konektory.

Upozornenie **Nebezpečenstvo úrazu/** **materiálnej škody/** **poškodenia spotrebiča!**

- Pri prevádzke môže spotrebič vibrovať či sa pohybovať, čo môže viesť k poraneniu alebo vecným škodám. Umiestnite spotrebič na čistú, rovnú, pevnú plochu a s použitím vodováhy ho vyrovnajte pomocou skrutkovacích nožičiek.

- Nesprávne umiestnenie (uloženie) tohto spotrebiča na práčke môže viesť k poraneniu, vecným škodám a/alebo poškodeniu spotrebiča. Ak sa má tento spotrebič umiestniť na práčke, musí mať táto práčka minimálne rovnakú hĺbku a šírku ako spotrebič a musí byť na mieste zaistená prípadnou vhodnou pripájacou súpravou → *Strana 15*. Spotrebič je touto pripájacou súpravou zaistený. Iný spôsob ukladania spotrebiča na iné spotrebiče je zakázaný.
- Ak uchopíte spotrebič za vyčnievajúce časti (napr. dvierka spotrebiča) pri zdvíhaní alebo posúvaní, môžu sa tieto časti odlomiť a spôsobiť poranenie. Pri posúvaní spotrebiča neuchopujte spotrebič za žiadne vyčnievajúce časti.

Varovanie **Nebezpečenstvo úrazu!**

- Spotrebič je veľmi ťažký. Jeho zdvíhanie môže spôsobiť poranenie. Nezdvíhajte spotrebič sami.
- Spotrebič má ostré hrany, o ktoré si môžete porezať ruky. Nechytajte spotrebič za ostré hrany. Pri jeho zdvíhaní používajte ochranné rukavice.
- Ak nie sú hadice a sieťové káble správne vedené, môže vzniknúť nebezpečenstvo zakopnutia s následkom poranenia. Hadice a káble ved'te tak, aby nepredstavovali nebezpečenstvo zakopnutia.

Prevádzka

Upozornenie **Nebezpečenstvo explózie/ požiaru!**

Bielizeň, ktorá prišla do styku s rozpúšťadlami, olejom, voskom, odstraňovačom vosku, farbou, mazivom alebo odstraňovačom škvrn, sa môže pri sušení v sušičke vznietiť, či dokonca spôsobiť explóziu spotrebiča. Preto dbajte na nasledujúce:

- Pred sušením v sušičke bielizeň dôkladne prepláchnite teplou vodou a pracím prostriedkom.
- Nevkladajte bielizeň do tohto spotrebiča na sušenie, pokiaľ sa najprv nevyprala.

- Nepoužívajte spotrebič, pokiaľ sa na čistenie bielizne použili priemyselné chemikálie.

⚠ Upozornenie
**Nebezpečenstvo explózie/
požiaru!**

- Pokiaľ vo filtri na vlákna zostal zvyškový materiál, môže sa pri sušení vznietiť, alebo dokonca spôsobiť požiar či explóziu spotrebiča. Pri každom použití spotrebiča po sušení bielizne vyčistite filter na vlákna.
- Niektoré predmety sa môžu pri sušení vznietiť, alebo dokonca spôsobiť požiar či explóziu spotrebiča. Z vreciek častí bielizne odstráňte zapalovače alebo zápalky.
- Ak je vo vzduchu okolo spotrebiča uhoľný prach, môže dôjsť k explózii. Dbajte na to, aby bol priestor okolo spotrebiča pri jeho prevádzke čistý.

⚠ Upozornenie
**Nebezpečenstvo požiaru/
materiálnej škody/
poškodenia spotrebiča!**

Ak je program ukončený pred skončením sušiaceho cyklu, zabraňuje sa dostatočnému ochladeniu bielizne. Tá sa môže vznietiť alebo môže dôjsť k vecným škodám či poškodeniu spotrebiča.

- Počas poslednej časti sušiaceho cyklu sa bielizeň v bubne neohrieva (ochladzovací cyklus). Tým sa zaručí, že bielizeň zostáva na teplote, pri ktorej nebude poškodená.
- Nevypínajte spotrebič pred ukončením sušiaceho cyklu, pokiaľ ihneď nevyberiete všetky časti bielizne z bubna a nerozprestriedate ich (na uvoľnenie tepla).

⚠ Upozornenie
**Nebezpečenstvo otravy/
materiálnych škôd!**

Kondenzovaná voda nie je vhodná na pitie a môže byť kontaminovaná textilným prachom. Kontaminovaná kondenzovaná voda môže predstavovať nebezpečenstvo pre zdravie a môže spôsobiť materiálne škody. Túto vodu nepite a ani ďalej nepoužívajte.

⚠ Upozornenie
Nebezpečenstvo otravy!
Čistiace prostriedky, ktoré obsahujú rozpúšťadlá, môžu uvoľňovať jedovaté výpary. Nepoužívajte čistiace prostriedky, ktoré obsahujú rozpúšťadlá.

⚠ Varovanie**Nebezpečenstvo úrazu!**

- Ak sa opierate alebo si sadáte na otvorené dvierka spotrebiča, spotrebič sa môže prevrhnúť a spôsobiť vám poranenie. Neopierajte sa o otvorené dvierka spotrebiča.
- Ak vyliezate na spotrebič, horná doska môže prasknúť a spôsobiť vám poranenie. Nestúpajte na spotrebič.
- Ak siahate do bubna, ktorý sa ešte otáča, môžete si poraniť ruky. Vyčkajte, až sa bubon prestane otáčať.

Varovanie!**Materiálne škody/
poškodenie spotrebiča**

- Ak prekročí množstvo bielizne v spotrebiči maximálnu kapacitu naplnenia, nemusí spotrebič riadne fungovať alebo môže dôjsť k materiálnym škodám či poškodeniu spotrebiča. Neprekračujte maximálnu kapacitu naplnenia suchej bielizne. Dodržujte maximálnu kapacitu naplnenia stanovenú pre jednotlivé programy.
→*Strana 21*

- Ak prevádzkujete spotrebič bez filtra na vlákna alebo ak je filter na vlákna chybný, môže dôjsť k poškodeniu spotrebiča. Neprevádzkujte spotrebič bez filtra na vlákna alebo s chybným filtrom na vlákna.
- Ľahké predmety, ako vlasy a textilný prach, sa môžu počas prevádzky spotrebiča nasat' do vzduchového vstupu. Udržujte ich z dosahu spotrebiča.
- Pena a penová guma sa môžu pri sušení v spotrebiči deformovať alebo rozpustiť. Nesušte v spotrebiči časti bielizne, ktoré obsahujú penu alebo penovú gumu.
- Ak nalejete do spotrebiča zlé množstvo pracieho alebo čistiaceho prostriedku, môže dôjsť k materiálnym škodám alebo poškodeniu spotrebiča. Používajte pracie prostriedky/ošetrovacie alebo čistiace prostriedky a zmäkčovadlá v súlade s pokynmi výrobcu.

- Pokiaľ sa spotrebič prehrieva, nemusí riadne fungovať alebo môže dôjsť k materiálным škodám a poškodeniu spotrebiča. Dbajte na to, aby nebol vzduchový vstup spotrebiča počas prevádzky nikdy blokovaný a aby bol priestor okolo spotrebiča primerane vetraný.
- Opravy a iné práce na spotrebiči musí vykonávať iba zákaznicky servis alebo elektrikár. To isté platí pre výmenu sieťového kábla (v prípade potreby).
- Náhradný sieťový kábel je možné zakúpiť v našom zákaznicky servise.

Čistenie/Starostlivosť

Varovanie **Nebezpečenstvo ohrozenia života!**

Spotrebič je poháňaný elektrinou. Hrozí úraz elektrickým prúdom pri dotyku súčastí pod napätím. Preto dbajte na nasledujúce:

- Spotrebič vypnite. Odpojte spotrebič od elektrickej siete (vytiahnite sieťovú zástrčku).
- Nikdy sa nedotýkajte sieťovej zástrčky mokrymi alebo vlhkými rukami.
- Pri vyťahovaní sieťovej zástrčky zo zásuvky vždy držte samotnú zástrčku a nikdy nie sieťový kábel, inak môže dôjsť k poškodeniu sieťového kábla.
- Nevykonávajte žiadne technické úpravy spotrebiča alebo jeho funkcií.

Upozornenie **Nebezpečenstvo otravy!**

Čistiace prostriedky, ktoré obsahujú rozpúšťadlá, môžu uvoľňovať jedovaté výpary. Nepoužívajte čistiace prostriedky, ktoré obsahujú rozpúšťadlá.

Upozornenie **Nebezpečenstvo úrazu elektrickým prúdom/ materiálnej škody/ poškodenia spotrebiča!**

Ak prenikne do spotrebiča voda, môže dôjsť ku skratu. Na čistenie spotrebiča nepoužívajte tlakový alebo parný čistič.

 **Upozornenie**
Nebezpečenstvo úrazu/ materiálnej škody/ poškodenia spotrebiča!
Použitie hadíc iných značiek na pripojenie k vodovodu môže viesť k materiálным škodám alebo poškodeniu spotrebiča.

Z bezpečnostných dôvodov používajte iba originálne príslušenstvo dodané s vaším spotrebičom.

Varovanie! **Materiálne škody/poškodenie spotrebiča**

Čistiace prostriedky a prostriedky na prípravu bielizne na pranie (napr. odstraňovače škvŕn, spreje na predpranie atď.) môžu poškodiť povrch spotrebiča. Preto dbajte na nasledujúce:

- Zabráňte kontaktu týchto prostriedkov s povrchom sušičky.
- Povrch spotrebiča čistite iba jemnou handričkou a vodou.
- Zvyšky akéhokoľvek pracieho prostriedku okamžite odstráňte.

- V miestnosti vetrajte a zaistite, aby bola vetracia mriežka sušičky voľná a aby bola zaistená výmena vzduchu.
- Po každom sušení vyčistite filter na vlákna. Znečistený filter na vlákna predlžuje čas sušenia a zvyšuje spotrebu energie.
- Pokiaľ nevykonáte dlhší čas žiadne kroky ovládania, sušička sa pred spustením programu a po skončení programu z dôvodu úspory energie automaticky prepne do úsporného režimu. Displej a ukazovatele po niekoľkých minútach zhasnú a tlačidlo **Start/Pauza** bliká. Na ukončenie úsporného režimu stlačte ľubovoľné tlačidlo, otvorte alebo zavrite dvierka sušičky.
- Pokiaľ nevykonáte dlhší čas žiadne kroky ovládania, keď sa sušička nachádza v úspornom režime, spotrebič sa automaticky vypne.



Tipy na úsporu energie

- Bielizeň pred sušením vyžmýkajte. Pokiaľ je bielizeň suchšia, skraca sa čas sušenia a znižuje sa spotreba energie.
- Do sušičky plňte maximálne množstvo bielizne.

Upozornenie: Neprekračujte maximálne množstvo bielizne pre príslušný program, pretože by sa predlžil čas sušenia a zvýšila spotreba energie.

Inštalácia a pripojenie spotrebiča

Obsah balenia:

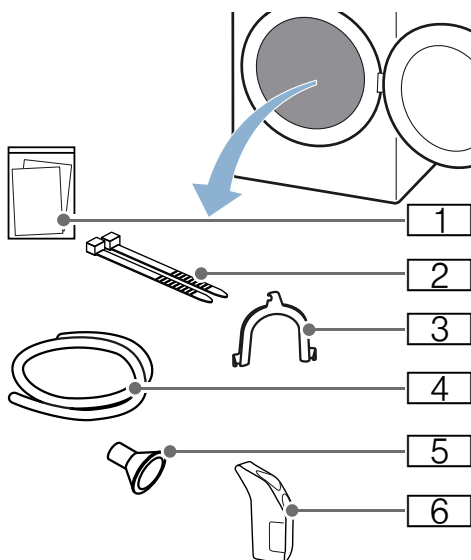

- 1 Doplnujúce dokumenty (napr. Návod na použitie a na inštaláciu)
- 2 Upevňujúce súčasti
- 3 Súčiastka na upevnenie odtokovej hadice
- 4 Odtoková hadica
- 5 Pripájací adaptér
- 6 Nádoba na osvieženie bielizne

1. Odstráňte zo spotrebiča všetok obalový materiál.
2. Otvorte dverka spotrebiča.
3. Vyberte všetko príslušenstvo z bubna.

Teraz môžete spotrebič nainštalovať a pripojiť.

Varovanie! **Nebezpečenstvo materiálnej škody/ poškodenie spotrebiča**

Predmety nachádzajúce sa vnútri bubna sušičky, ktoré nie sú navrhnuté na prevádzku pre tento spotrebič, môžu spôsobiť materiálne škody a poškodenie spotrebiča. Vyberte všetky tieto predmety z bubna.

Montáž spotrebiča

Varovanie **Nebezpečenstvo ohrozenia života!**

Deti sa môžu zavrieť vnútri spotrebiča a môže dôjsť k ohrozeniu ich života.

- Neumiestňujte spotrebič za dverami, pretože by mohlo dôjsť k zamedzeniu prístupu k dverkam spotrebiča alebo k úplnému otvoreniu dverok.
- Ak dosiahne spotrebič koniec svojej životnosti, vyťahnite sieťovú zástrčku zo zásuvky **skôr**, **ako** oddelíte sieťový kábel, a potom zničte zámok na dverkách spotrebiča.

Upozornenie **Nebezpečenstvo explózie/požiaru!**

Ak je vo vzduchu okolo spotrebiča uhoľný prach, môže dôjsť k explózii. Dbajte na to, aby bol priestor okolo spotrebiča pri jeho prevádzke čistý.

Upozornenie **Nebezpečenstvo úrazu/ materiálnej škody/poškodenia spotrebiča!**

- Pri prevádzke môže spotrebič vibrovať či sa pohybovať, čo môže viesť k poraneniu alebo vecným škodám. Umiestnite spotrebič na čistú, rovnú, pevnú plochu a s použitím vodováhy ho vyrovnajte pomocou skrutkovacích nožičiek.

- Nesprávne umiestnenie (uloženie) tohto spotrebiča na práčke môže viesť k poraneniu, vecným škodám a/alebo poškodeniu spotrebiča. Ak sa má tento spotrebič umiestniť na práčku, musí mať táto práčka minimálne rovnakú hĺbku a šírku ako spotrebič a musí byť na mieste zaistená prípadnou vhodnou pripájacou súpravou.
→ *Strana 15*
Spotrebič **MUSÍ** byť touto pripájacou súpravou zaistený. Iný spôsob ukladania spotrebiča na iné zariadenia je zakázaný.
- Ak uchopíte spotrebič za vyčnievajúce časti (napr. dverka spotrebiča) pri zdvíhaní alebo posúvaní, môžu sa tieto časti odlomiť a spôsobiť poranenie. Pri posúvaní spotrebiča neuchopujte spotrebič za žiadne vyčnievajúce časti.

⚠ Varovanie

Nebezpečenstvo úrazu!

- Spotrebič je veľmi ťažký. Jeho zdvíhanie môže spôsobiť poranenie. Nezdvíhajte spotrebič sami.
- Spotrebič má ostré hrany, o ktoré si môžete porezať ruky. Nechytajte spotrebič za ostré hrany. Pri jeho zdvíhaní používajte ochranné rukavice.

Varovanie!

Materiálne škody/poškodenie spotrebiča

Pokiaľ sa spotrebič prehrieva, nemusí riadne fungovať alebo môže dôjsť k materiálnym škodám a poškodeniu spotrebiča. Dbajte na to, aby nebol vzduchový vstup spotrebiča počas prevádzky nikdy blokovaný a aby bol priestor okolo spotrebiča primerane vetraný.

Nainštalujte spotrebič nasledujúcim spôsobom:

1. Umiestnite spotrebič na čistú, rovnú, pevnú plochu.
2. Vyrovnajte spotrebič pomocou vodováhy.

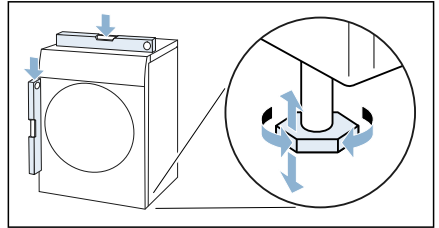

3. Ak treba, spotrebič vyrovnajte pomocou jeho nožičiek. Teraz môžete spotrebič pripojiť.

Upozornenie

- Všetky nožičky spotrebiča musia stáť pevne na zemi.
- Nesprávne nainštalovaný spotrebič môže spôsobiť hluk, vibrácie, nevyvážené otáčanie bubna a/alebo vytekanie zvyškovej vody zo spotrebiča.

Pripojenie spotrebiča

⚠ Upozornenie

Nebezpečenstvo úrazu elektrickým prúdom a požiaru/ materiálnej škody/poškodenia spotrebiča!

Ak nie je spotrebič riadne inštalovaný, môže to viesť k nebezpečnej situácii. Uistite sa, že:

- Sieťové napätie vo vašej zásuvke zodpovedá menovitému napätiu uvedenému na spotrebiči (výrobný štítok). Na výrobnom štítku je uvedené zaťaženie pri pripojení a požadovaná poistková ochrana.

- Spotrebič je pripojený k zdroju striedavého prúdu iba prostredníctvom vnútroštátne schválenej a uzemnenej zásuvky, ktorá bola riadne inštalovaná.
- Sieťová zástrčka a uzemnená zásuvka si zodpovedajú a uzemnenie bolo riadne inštalované.
- Prierez kábla je adekvátny.
- K sieťovej zástrčke je vždy umožnený prístup.
- Pri použití ističa zvyškového prúdu používajte iba zariadenie s týmto označením: . Len toto označenie zaručuje, že sú splnené všetky príslušné predpisy.

Upozornenie

Nebezpečenstvo úrazu elektrickým prúdom a požiaru/materiálnej škody/poškodenia spotrebiča!

Ak je sieťový kábel spotrebiča upravený či poškodený, môže dôjsť k úrazu elektrickým prúdom, skratu alebo požiaru pri prehriatí. Sieťový kábel nesmie byť zamotaný, stlačený alebo upravovaný a nesmie byť v kontakte s tepelnými zdrojmi.

Upozornenie

Nebezpečenstvo požiaru/materiálnej škody/poškodenia spotrebiča!

Použitie predlžovacích káblov alebo elektrických liniek môže spôsobiť požiar v dôsledku prehriatia či skratu. Pripojte spotrebič priamo k uzemnenej zásuvke, ktorá bola riadne inštalovaná. Nepoužívajte predlžovacie káble, elektrické linky alebo viaccestné konektory.

Varovanie

Nebezpečenstvo úrazu!

Ak nie sú hadice a sieťové káble správne vedené, môže vzniknúť nebezpečenstvo zakopnutia s následkom poranenia. Hadice a káble ved'te tak, aby nepredstavovali nebezpečenstvo zakopnutia.

Pripojte spotrebič nasledujúcim spôsobom:

1. Nádržku na kondenzovanú vodu môžete v prípade potreby vymeniť → *Strana 34*

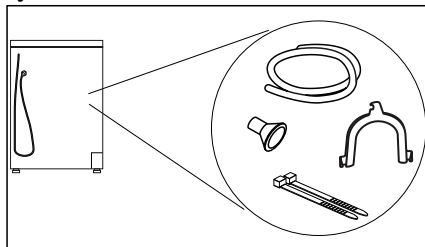

2. Zasuňte sieťovú zástrčku do príslušnej zásuvky.
3. Skontrolujte sieťovú zástrčku.

Spotrebič je teraz pripravený na použitie.

Upozornenie: Pokiaľ máte pochybnosti, nechajte spotrebič namontovať technikom.

Pred prvým použitím vášho spotrebiča

Skôr ako uvediete spotrebič do prevádzky:

Skontrolujte, či spotrebič nie je poškodený. Nikdy nepoužívajte spotrebič, ktorý je poškodený. V prípade sťažností, prosím, kontaktujte svojho predajcu či náš zákaznícky servis.

Upozornenie: Hneď ako je spotrebič riadne nainštalovaný, je pripravený na použitie. Žiadne ďalšie kroky nie sú nutné.

Zvláštne príslušenstvo

Zvláštne príslušenstvo* je možné dokúpiť cez náš zákaznicky servis.

- **Kôš na sušenie vlny:**
Vlnené textilie, športovú obuv a plyšové zvieratká sušte v koši na sušenie vlny.
– Objednávacie číslo **WMZ20600**.
- **Podstavec:**
Sušičku môžete zvýšiť kvôli lepšiemu vkladaniu a vyberaniu bielizne pomocou podstavca. Bielizeň môžete premiestňovať vo výsuvnom koši na bielizeň, ktorý je integrovaný v podstavci.
– Objednávacie číslo: **WZ20500**.
- **Súprava na spojenie práčky a sušičky:** Sušičku je možné priestorovo úsporne umiestniť na práčku rovnakej hĺbky a šírky. Sušičku je bezpodmienečne nutné upevniť na práčku pomocou tejto spojovacej súpravy.
– Objednávacie číslo s výsuvnou pracovnou doskou: **WTZ11400**.
– Objednávacie číslo bez výsuvnej pracovnej dosky: **WTZ20410**.



Nastavenie spotrebiča

Detská poistka

Aktivácia detskej poistky zabráni nastaveniu spôsobenému nechceným dotykom ovládacieho panelu.

Aktivácia a deaktivácia detskej poistky:

- Stlačte tlačidlo **detská poistka** ∞ a **držte tlačidlo „3 s“** 3 sekundy.

Upozornenie: Detská poistka zostane aktívna aj potom, čo je sušička vypnutá. Pred voľbou ďalšieho programu vždy treba detskú poistku deaktivovať.

Aktivácia režimu nastavenia

Na použitie režimu nastavenia popísaného nižšie je potrebné toto nastavenie najprv aktivovať. Možnosti, ktoré vám toto na programovom tlačidle umožnia, sú nasledujúce:

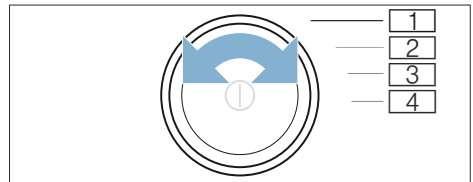

- 1 Aktivácia **režimu nastavenia**
- 2 Aktivácia **režimu nastavenia** a úprava **hlasitosti zvukového signálu**
- 3 Úprava **hlasitosti zvukového signálu**
- 4 Funkcia **automatického vypnutia**

* v závislosti od modelu

1. Zapnite spotrebič.

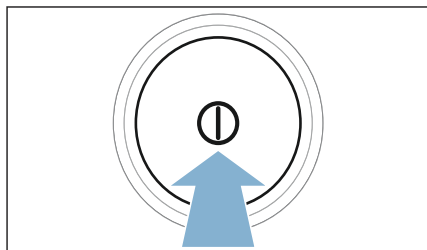

2. Otočte programovým tlačidlom do pozície 1.
3. Stlačte tlačidlo **Fine adjust** ☀⁺ a zároveň otočte programovým tlačidlom do pozície 2.
4. Tlačidlo **Fine adjust** ☀⁺ uvoľnite.
Nastavenie je aktivované.

Zmena hlasitosti zvukového signálu

Hlasitosť zvukových signálov (ktoré poukazujú napríklad na ukončenie programu) a zvukových signálov tlačidiel je možné upraviť pomocou nastavení otočného voliča do nasledujúcich pozícií:

- 2: Zmena hlasitosti zvukového signálu
 - 3: Zmena hlasitosti zvukového signálu tlačidiel
1. Aktivujte režim nastavenia.
 2. Otočte programovým tlačidlom do požadovanej pozície.
 3. Použite tlačidlo **Finished in** ⌚
+ alebo **-** na nastavenie požadovanej hlasitosti (0 = vypnuté; 4 = veľmi hlasné).

Zapnutie a vypnutie funkcie automatického vypnutia

Pokiaľ nie je spotrebič pomerne dlhý čas v prevádzke, pred zapnutím programu a na konci programu sa sám automaticky vypne, čím dochádza k úspore energie. Túto funkciu je možné kedykoľvek prepnúť stlačením tlačidla ⌚.

Automatické vypnutie spotrebiča aktivujete alebo deaktivujete nasledovne:

1. Aktivujte režim nastavenia.
2. Otočte programovým tlačidlom do pozície 4.
3. Stlačte **tlačidlo Finish in** ⌚ **+** alebo **-**, čím sa zapne alebo vypne funkcia automatického vypnutia spotrebiča.

Ukončenie režimu nastavenia



Po ukončení všetkého nastavenia vypnite spotrebič stlačením tlačidla ⌚. Nastavenie sa uloží a bude viditeľné pri nasledujúcom zapnutí spotrebiča.



Stručná referenčná príručka

1

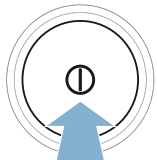
Pred spustením programu:





Prpravte si bielizeň.

Zapnite spotrebič.

Zvoľte program.

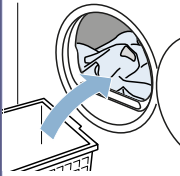
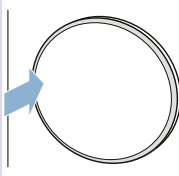
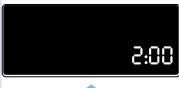
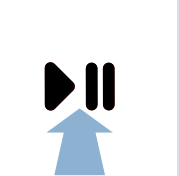
2

Otvorte dvierka a umiestnite bielizeň do bubna.



Zavrite dvierka.

Ak treba: Upravte programové nastavenie.

Spustite program.

3

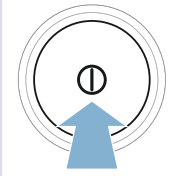
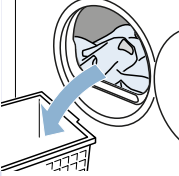
Po skončení programu:

Spotrebič vypnite.

Otvorte dvierka a vyberte bielizeň z bubna.

Vyprázdňte nádržku na kondenzovanú vodu.

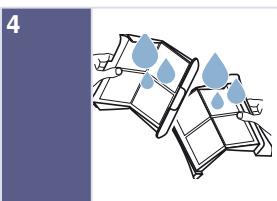

Odstráňte vlákna z filtra.

Zoznámenie sa so spotrebičom

Prehľad

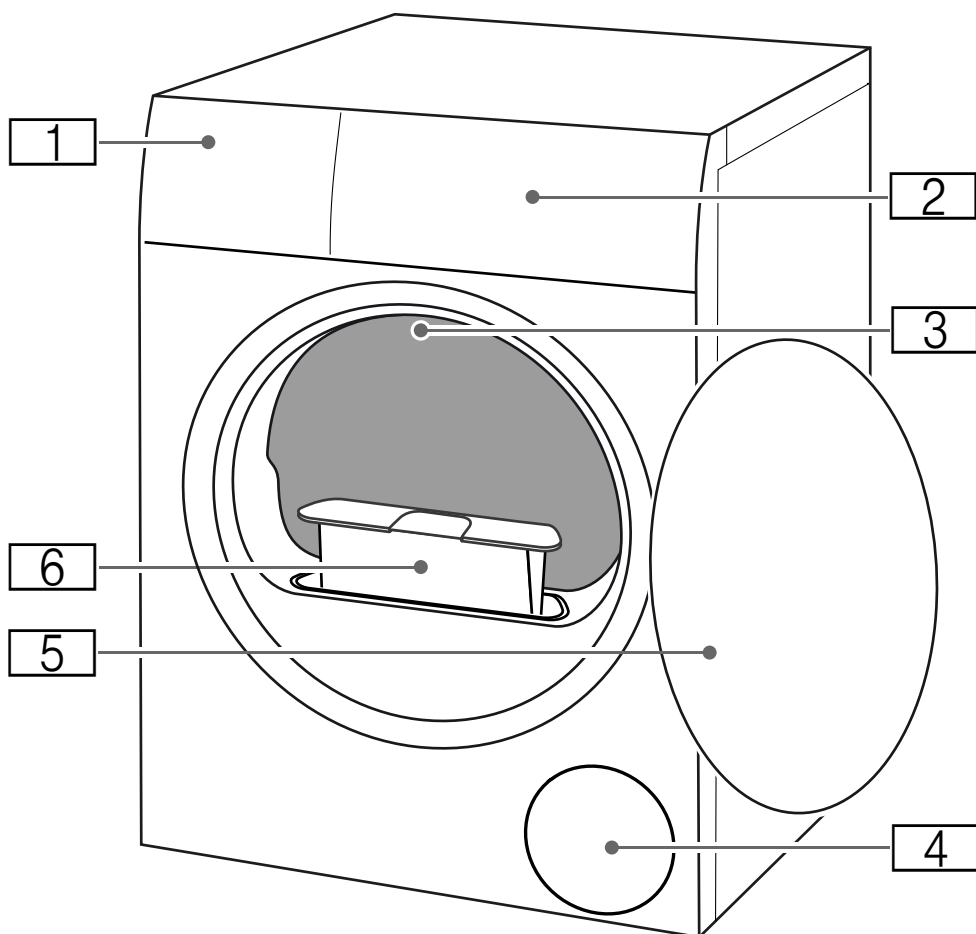

- 1** Nádržka na kondenzovanú vodu
- 2** Ovládací panel
- 3** Vnútročné osvetlenie bubna (v závislosti od modelu)
- 4** Vetracia mriežka
- 5** Dvierka
- 6** Filter na vlákna

Ovládací panel

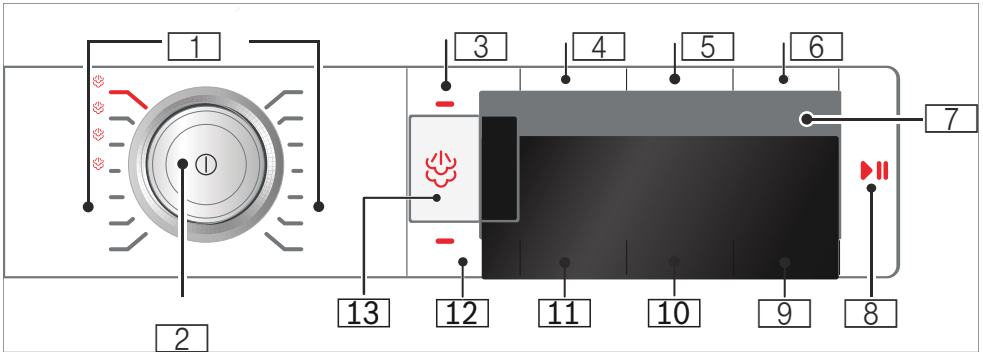

1 **Programy** → *Strana 21*

2 **Programové tlačidlo**

- Vypnite spotrebič stlačením tlačidla zap./vyp.
- Otočením nastavte program

3 **Detská poistka**

Bráni náhodnej zmene nastavenia funkcií spotrebiča.
Pre aktiváciu/deaktiváciu → *Strana 15*

4 **Ochrana proti pokrčeniu 60 min.**

5 **Ochrana proti pokrčeniu 120 min.**

6 **Nízky stupeň sušenia**

7 **Displej**

Nastavenie displeja a pokyny

8 **▶|| pre:**

- Spustenie programu
- Prerušenie programu, napr. na dodatočné pridanie bielizne
- Prerušenie programu

9 **Ready in** pre odložený štart programu

10 **Stupeň sušenia**

11 **Úroveň sušenia**

12 **Zvukový signál**

13 Zvolí **množstvo pary** pre program s použitím pary

Ukazovateľ

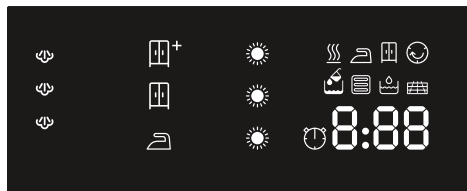

Množstvo pary



Plnenie nádržky pre **osviežovanie bielizne**
→ *Strana 15*



Vyprázdnite **nádržku**
na kondenzovanú vodu → *Strana 32*



Odstráňte **vlákna**.
→ *Strana 29*



Preplachovanie **výmenníka tepla**
Programový cyklus:



Sušenie



Suché na žehlenie



Suché do skrine



Ochrana pred pokrčením



Pauza



Koniec programu

Úroveň sušenia:



Suché na žehlenie



Suché do skrine



Suché do skrine Plus



Zvolený **stupeň sušenia**



Zvolená **dĺžka programu**

1:27

Predpokladaný čas











programu





v hodinách a minútach.

3 h

























Doba ukončenia programu
pri odloženom štarte
v hodinách pri zvolení
funkcie „Ready in“.

Prehľad programov

Program	Maximálna náplň
Názov programu Stručný popis programu a vhodných látok.	Maximálna náplň v závislosti od hmotnosti suchých odevov
 Bavlna  Odolné tkaniny, tepelne odolné bavlnené či ľanové tkaniny.	9 kg
Ľahko udržiavateľné  Syntetické materiály alebo zmesi textílií.	3.5 kg
Zmes   Zmiešaná náplň bavlnených a syntetických látok.	3 kg
Jemné  Chľostivé, prateľné textílie, napr. vyrobené zo saténu, syntetických vlákien alebo zmesi.	2 kg
Vlna  Látky vhodné na pranie v práčke, vyrobené z vlny alebo obsahujúce vlnu. Upozornenie <ul style="list-style-type: none"> ■ Bielizeň bude nadýchaná, ale nebude suchá. ■ Po skončení programu bielizeň vyberte a nechajte usušiť. 	0.5 kg
Perové odevy  Vankúše, periny a prikrývky naplnené perím. Upozornenie: Veľké kusy odevov sušte oddelene.	1.5 kg
Športové oblečenie  Oblečenie odolné proti poveternostným vplyvom alebo outdoorové oblečenie a vodoodolné látky.	1.5 kg
Osvieženie bielizne  Program s použitím pary na ležérne odevy vyrobené z bavlny alebo syntetických vlákien. Upozornenie <ul style="list-style-type: none"> ■ Bielizeň musí byť vhodná na sušenie v sušičke. ■ Bielizeň je osviežená, ale nie je suchá ani vypratá. ■ Po ukončení programu vyberte ihneď bielizeň zo sušičky, vďaka čomu predídete pokrčeniu odevov. 	1.5 kg
Osvieženie formálnych odevov  Program s použitím pary vhodný pre obleky, saká, nohavice alebo odevy, ktoré nie je možné prať v práčke. Upozornenie <ul style="list-style-type: none"> ■ Bielizeň je osviežená, ale nie je suchá ani vypratá. ■ Po ukončení programu vyberte ihneď bielizeň zo sušičky, vďaka čomu predídete pokrčeniu odevov. 	1.5 kg

<p>Lahko udržiavateľné bez žehlenia </p> <p>Program s použitím pary na sušenie bielizne a odstránenie záhybov na ľahko udržiavateľných látkach, ako sú napríklad košele.</p> <p>Upozornenie</p> <ul style="list-style-type: none"> Po ukončení programu vyberte ihneď bielizeň zo sušičky a zaveste na vešiaky, vďaka čomu sa zabráni pokrčeniu odevov. Pre odevy vyrobené z objemnejších materiálov zvolte väčšie množstvo pary. Optimálne výsledky uhladenia záhybov pri odevoch bez žehlenia. 	<p>1.5 kg</p>
<p>Bavlna bez žehlenia </p> <p>Program s použitím pary na sušenie bielizne a odstránenie záhybov na náročných látkach, ako sú napríklad obrusy, obliečky alebo košele.</p> <p>Upozornenie</p> <ul style="list-style-type: none"> Po ukončení programu vyberte ihneď bielizeň zo sušičky a zaveste na vešiaky, vďaka čomu sa zabráni pokrčeniu odevov. Pre odevy vyrobené z objemnejších materiálov zvolte väčšie množstvo pary. Optimálne výsledky uhladenia záhybov pri odevoch bez žehlenia. 	<p>2.5 kg</p>
<p>Košele/Blúzky </p> <p>Košele či blúzky vyrobené z bavlny, ľanu, syntetických vlákien či zmesi látok.</p> <p>Upozornenie: Hneď ako je bielizeň suchá, vyžehlite ju a zaveste. Zvyšková vlhkosť sa tak rovnomerne rozloží.</p>	<p>1.5 kg</p>
<p>Super 40' </p> <p>Syntetické látky a ľahká bavlna.</p>	<p>1 kg</p>
<p>Časovaný program teplé sušenie </p> <p>Časovaný program na všetky druhy látok okrem hodvábu.</p> <p>Vhodné na čiastočne suchú alebo mierne vlhkú bielizeň a na sušenie viacvrstvej alebo huňatej bielizne.</p> <p>Upozornenie</p> <ul style="list-style-type: none"> Vlnené textilie, športová obuv a plyšové zvieratká sušte iba v koši na sušenie vlny. V časovanom programe nie je stupeň zostávajúcej vlhkosti automaticky odhalený. Ak je bielizeň po ukončení programu sušenia stále príliš vlhká, zopakujte program a prípadne predĺžte jeho dĺžku. → „Programové nastavenie“ na strane 23 	<p>3 kg</p> <p>Maximálna náplň na vlnené/plyšové hračky v koši na sušenie vlny: náplň 1 koša</p> <p>Max. náplň na obuv v koši: 1 pár</p>

P+ Programové nastavenie

Tlačidlá	Ukazovatele	Nastavenie displeja a pokyny		
Upozornenie: Všetky tlačidlá a ich funkcie nie je možné nastaviť pri všetkých programoch.				
Nastavenie pary 	  	Zvolí množstvo pary pre program s použitím pary na  (bežné),  (silné) alebo  (veľmi silné).		
Lahké žehlenie 60 min.  Lahké žehlenie 120 min. 		Bubon sa po ukončení sušenia pravidelne otáča, vďaka čomu sa zabráni pokrčeniu odevov. Po skončení programu môžete funkciu ochrany proti pokrčeniu predĺžiť o 60 minút (stlačením tlačidla Lahké žehlenie 60 min. ) alebo 120 minút (stlačením tlačidla Lahké žehlenie 120 min. 		Znížená teplota sušenia na chúlостivé odevy, napr. polyakrylové vlákna alebo elastan; môže sa predĺžiť dĺžka programu.
Signál skončenia programu 		Použite tlačidlo tohto signálu ) na aktiváciu alebo deaktiváciu zvukového signálu, ktorý poukazuje na čas skončenia programu. Pri aktivácii nastavenia sa rozsvietia príslušné kontrolky a zvukový signál sa aktivuje.		
 Cieľ sušenia 		Zvoľte úroveň suchosti v závislosti od vašich požiadaviek. Pokiaľ ste si zvolili úroveň suchosti odevov, toto nastavenie bude uložené pre daný program i po vypnutí spotrebiča. Výnimka: nastavenie nebude uložené pre bavlnené odevy.		
Suchá do skrine plus 		Viacvrstvová, huňatá bielizeň, ktorej sušenie trvá dlhšie.		
Suchá do skrine 		Bežná, jednovrstvová bielizeň.		
Suchá na žehlenie 		Bežná, jednovrstvová bielizeň, ktorá by mala zostať mierne vlhká pre lahké žehlenie či zavesenie.		
Fine adjust 	  	Pokiaľ sa vám bielizeň zdá príliš vlhká, môžete stupeň sušenia upraviť podľa vašich požiadaviek medzi stupňami  až  . Predĺži sa tak dĺžka programu, teplota však zostane nemenná. Pokiaľ ste si zvolili úroveň suchosti odevov, toto nastavenie bude uložené pre daný program i po vypnutí spotrebiča.		

Finished in ⌚ 1-24

Pred spustením programu si môžete prednastaviť koniec programu po hodinách („Ready in“ time) (h = hodina) až po maximálny čas 24 hodín.

1. Zvoľte program.
Zobrazuje sa dĺžka trvania zvoleného programu, napr. 1:45 (hodiny:minúty).
2. Stláčajte tlačidlo **Finished in** ⌚ tak dlho, kým sa na displeji nezobrazí požadovaný počet hodín.
Upozornenie: Použite tlačidlo **Finished in** ⌚ + na zvýšenie hodnôt, naopak na zníženie hodnôt použite tlačidlo **Finished in** ⌚ -.
3. Stlačte tlačidlo **Štart/Pauza** ▶||.
Tým sa aktivuje odložený štart.
Pred začiatkom programu zvolený počet hodín, (napr. 8), sa zobrazuje na ovládacom paneli a odpočítava sa, kým sa program nespustí.
Na displeji sa potom zobrazí dĺžka programu.

Upozornenie: Dĺžka programu sa predĺži o čas odloženého štartu.

Napr.
⌚ 0:40

Čas sušenia pre **časové programy** môžete predĺžiť až o 3 hodiny 30 minút, a to po 10 minútach.



Bielizeň

Príprava bielizne

Upozornenie

Nebezpečenstvo explózie/požiaru!

Niektoré predmety sa môžu pri sušení vznietiť, alebo dokonca spôsobiť požiar či explóziu spotrebiča. Z vreciek častí bielizne odstráňte zapalovače alebo zápalky.

Varovanie!

Nebezpečenstvo poškodenia bubna a bielizne

Ponechanie predmetov vo vreckách vašich odevov môže spôsobiť poškodenie bubna a bielizne, ak je spotrebič v prevádzke. Z vreciek častí bielizne odstráňte všetky (napr. kovové) predmety.

Pripravte bielizeň nasledujúcim spôsobom:

- Látkové pásky, vjazáčky na zásterách atď. zaviažte alebo použite vrecúško na pranie bielizne.
- Veľmi malé kusy, napr. detské ponožky, sušte vždy spoločne s veľkými kusmi bielizne, napr. uterákmi.
- Na jednotlivé kusy bielizne používajte časový program.
- Úpletové textílie, napr. tričká, trikotová bielizeň, sa pri prvom sušení často zrazia. Použite šetrný program.
- Bielizeň s ľahkou údržbou nepresušujte. Došlo by k pokrčeniu bielizne.
- Niektoré pracie a ošetrovacie prostriedky, napr. škrob na bielizeň alebo aviváž, obsahujú čiasťočky, ktoré sa môžu usadzovať na snímači vlhkosti. To môže ovplyvňovať funkciu snímača, a tým tiež výsledok sušenia.

Upozornenie

- Pri praní bielizne, ktorú chcete sušiť v sušičke, dávajte pracie a ošetrovacie prostriedky podľa údajov výrobcu.
- Snímač vlhkosti pravidelne čistite. → *Strana 38*

Triedenie bielizne

Upozornenie: Bielizeň vkladajte do bubna postupne. Sušenie bielizne bude účinnejšie, pokiaľ do bubna nebudete vkladat' množstvo odevov zložené pohromade.

Varovanie!

Nebezpečenstvo poškodenia sušičky alebo textílií

Bielizeň, ktorá nie je vhodná na sušenie v sušičke, sa môže pri sušení poškodiť a môže poškodiť spotrebič. Pred sušením bielizeň roztriedte podľa pokynov na jednotlivých cedulkách:

- Vhodná na sušenie v sušičke
- Sušenie pri bežnej teplote
- Sušenie pri nízkej teplote
- Nie je určená na sušenie v sušičke

Pri triedení bielizne berte do úvahy nasledujúce pokyny:

- Pre dosiahnutie tých najlepších výsledkov sušte spoločne len bielizeň z rovnakého druhu tkaniny a s rovnakou štruktúrou. Pokiaľ spoločne sušíte slabé, viacvrstvé a hrubé textílie, budú rôzne suché.
- Na výber najvhodnejšieho programu používajte popisy na jednotlivých látkach. → „*Prehľad programov*“ na strane 21

Upozornenie: Pokiaľ je bielizeň stále ešte príliš vlhká, môžete na dosušenie použiť časový program.

Varovanie!

Nebezpečenstvo poškodenia sušičky alebo textílií

V sušičke **nesušte** nasledujúce textílie:

- Bielizeň zašpinenú rozpúšťadlami, voskom alebo olejom.
- Neprané textílie.
- Nepriedušné textílie, napr. pogumovaná bielizeň,
- Jemné tkaniny, napr. hodváb, syntetické záclony.

Obsluha spotrebiča

Plnenie bubna a zapnutie spotrebiča

Upozornenie: Spotrebič musí byť riadne nainštalovaný a pripojený.
→ *Strana 12*

1. Bielizeň si pripravte a roztriedte.
2. Zapnite spotrebič stlačením tlačidla ①.

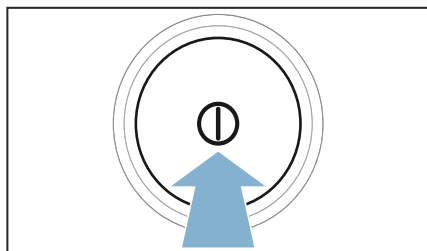

3. Otvorte dverka spotrebiča. Skontrolujte, či je bubon celkom prázdny. Ak treba, vyprázdnite ho.

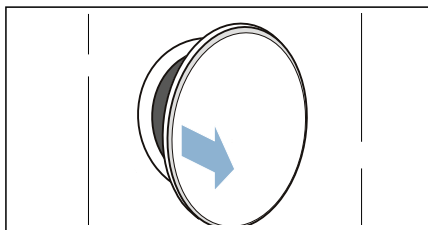

4. Vložte do bubna roztriedenú, rozloženú bielizeň.

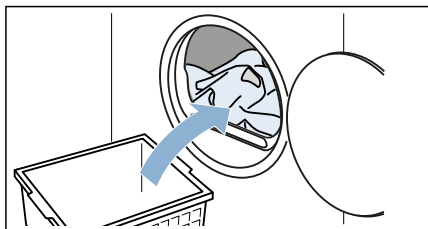

5. Zavrite dvierka spotrebiča.

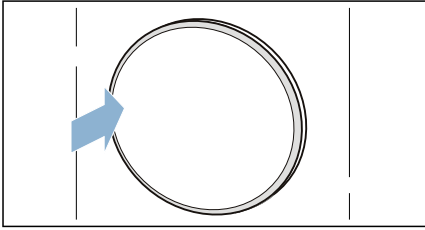

Varovanie!

Nebezpečenstvo poškodenia sušičky alebo textílií

Dbajte na to, aby ste do dvierok nepriškripli bielizeň.

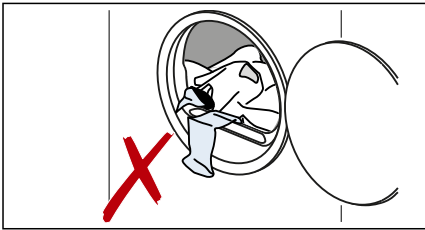

Upozornenie: Bubon je osvetlený po zapnutí spotrebiča, po otvorení či zatvorení jeho dvierok alebo po spustení programu. Osvetlenie bubna sa spustí automaticky.

Nastavenie programu

Upozornenie: Pokiaľ ste aktivovali detskú poistku, musíte ju pred nastavením programu deaktivovať. → *Strana 15*

1. Zvoľte požadovaný program.
→ „*Prehľad programov*“ na strane 21
2. Nastavte požadovaný program.

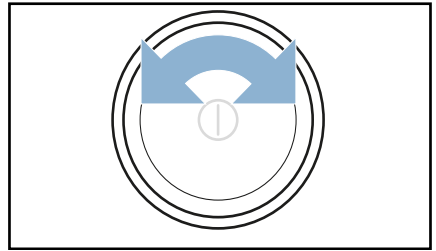

Na displeji sa vám zobrazí programové nastavenie.

3. Ak treba, programové nastavenie upravte.
→ „*Programové nastavenie*“ na strane 23

Spustenie programu

Stlačte tlačidlo **Štart/Pauza** .

Upozornenie: Pokiaľ chcete program uzamknúť aby nedošlo k náhodnej zmene nastavenia, môžete nasledujúcim spôsobom zapnúť detskú poistku.
→ *Strana 15*

Priebeh programu

Na displeji sa zobrazí stav programu.

Upozornenie: Ak je zvolený program, na displeji sa zobrazí očakávaný čas sušenia pre maximálnu prípustnú náplň bubna. Snímač vlhkosti meria zvyškovú vlhkosť bielizeň v priebehu sušenia. Dĺžka programu a zostávajúci čas na displeji sa upravujú automaticky podľa aktuálneho stavu cyklu a v závislosti od vlhkosti bielizeň (výnimka: časované programy).

Zmena programu alebo dodatočné pridanie bielizne

Bielizeň môžete kedykoľvek počas sušenia vybrať alebo pridať.

1. Pre pozastavenie programu otvorte dvierka alebo stlačte tlačidlo **Štart/Pauza** ▷||.
2. Pridajte alebo vyberte bielizeň z bubna.
3. Ak treba, môžete zvoliť iný program alebo iné programové nastavenie.
→ „*Prehľad programov*“ na strane 21
→ „*Programové nastavenie*“ na strane 23
4. Zavrite dvierka.
5. Stlačte tlačidlo **Štart/Pauza** ▷||.

Upozornenie: Dĺžka programu sa aktualizuje na displeji v závislosti od množstva náplne a zvyškovej vlhkosti bielizne. Hodnoty na displeji sa pri zmene programu alebo náplne môžu zmeniť.

Prerušenie programu

Program môžete kedykoľvek zrušiť otvorením dvierok alebo stlačením tlačidla **Štart/Pauza** ▷||.

Varovanie!

Nebezpečenstvo požiaru. Bielizeň sa môže vznietiť.

Pokiaľ program zrušíte, musíte všetku bielizeň vybrať a rozprestrieť tak, aby z nej mohlo uniknúť teplo.

Koniec programu

Na displeji sa zobrazí symbol -  - .

Vybratie bielizne a vypnutie spotrebiča

1. Vyberte bielizeň z bubna.

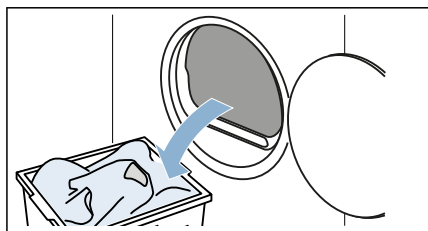

2. Vypnite spotrebič stlačením tlačidla .

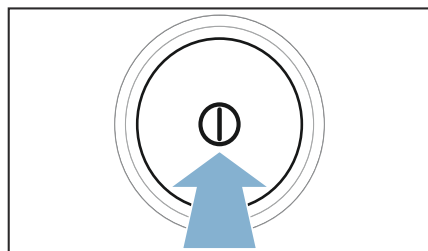

Vyprázdnenie nádrčky na kondenzovanú vodu

Z výroby je spotrebič nastavený tak, že zrazená para odteká do kondenzačného kanálu. V závislosti od modelu môžete prípadne kondenzovanú vodu odvádzať pomocou voliteľného odtoku kondenzovanej vody* do odpadu. Pokiaľ sa kondenzovaná voda odvádza pomocou voliteľného odtoku kondenzovanej vody, nemusíte v priebehu každého programu sušenia alebo po každom sušení vyprázdňovať nádrčku na kondenzovanú vodu.

1. Vysuňte nádrčku na kondenzovanú vodu vo vodorovnej polohe.

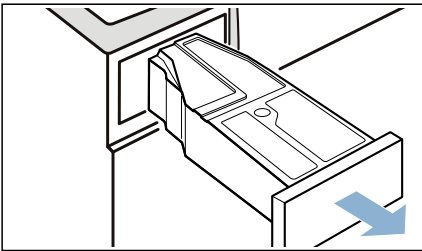

2. Kondenzovanú vodu vylejte.

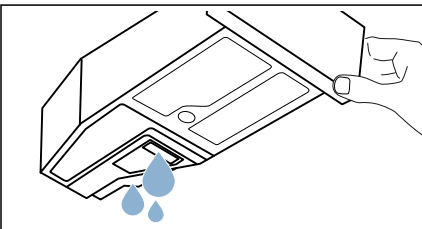

* do odtokového systému pomocou odtokovej hadice

Varovanie!

Nebezpečenstvo ohrozenia zdravia alebo materiálnych škôd

Kondenzovaná voda nie je vhodná na pitie a môže byť kontaminovaná textilným prachom. Kontaminovaná kondenzovaná voda môže predstavovať nebezpečenstvo pre zdravie a môže spôsobiť materiálne škody. Túto vodu nepite a ani ďalej nepoužívajte.

3. Zasuňte nádrčku na kondenzovanú vodu do spotrebiča, kým nezačujete zacvaknutie.

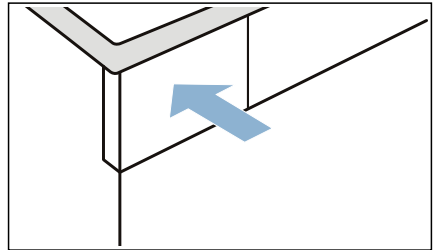

Upozornenie: Filter nádrčky na kondenzovanú vodu filtruje kondenzovanú vodu, ktorá sa použije pri automatickom čistení spotrebiča. Filter vyčistíte tým, že vyprázdните nádrčku na kondenzovanú vodu. Odporúčame vám pravidelne filter kontrolovať pre prípadné nánosy a v prípade potreby filter vyberte. → „Čistenie filtra v nádrčke na kondenzovanú vodu“ na strane 39

Čistenie filtra na vlákna

Upozornenie: Vlákna z bielizne a vlasy sa pri sušení zachytávajú vo filtri na vlákna. Upchatý alebo znečistený filter na vlákna obmedzuje prúdenie vzduchu a sušička nemôže dosiahnuť plný výkon. Znečistené filtre na vlákna navyše zvyšujú spotrebu elektrickej energie a predlžujú čas sušenia.

Očistite filter po každom použití spotrebiča:

1. Otvorte dvierka sušičky a odstráňte z dvierok všetky vlákna.
2. Vytiahnite dvojdielny filter na vlákna.

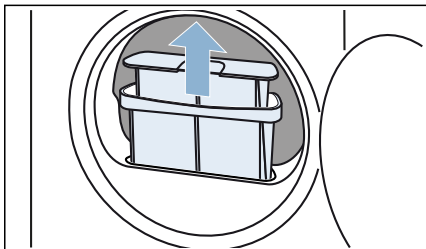

3. Odstráňte vlákna z priehlbiny filtra na vlákna. Dbajte na to, aby žiadne vlákna nespadli do otvoreného otvoru.

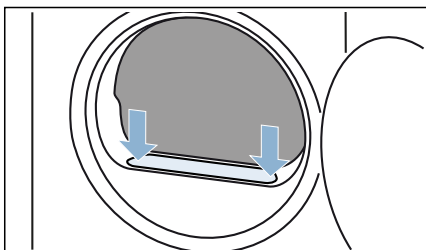

4. Dvojdielny filter na vlákna rozoberte.

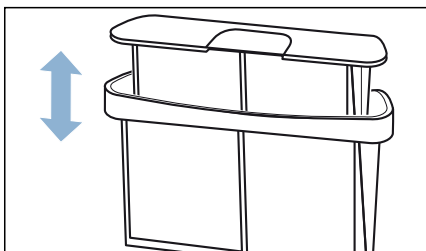

5. Oba filtre odklopte.

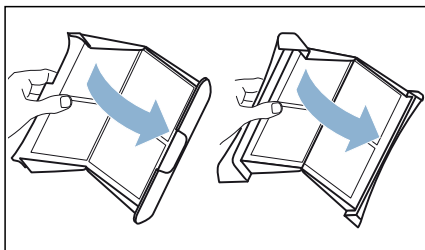

6. Odstráňte všetky vlákna.

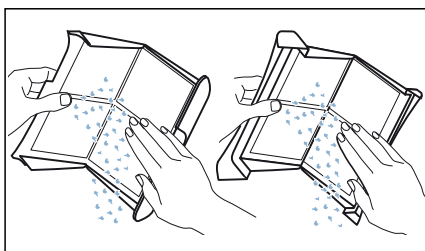

7. Vypláchnite vlákna von pod tečúcou teplou vodou.

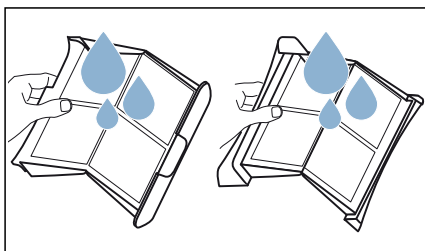

8. Filtre na vlákna osušte, zaklopte ich a dvojdielny filter na vlákna nasadte späť.

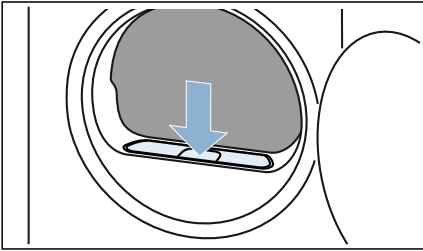
**Varovanie!****Materiálne škody/poškodenie spotrebiča**

Ak prevádzkujete spotrebič bez filtra na vlákna alebo ak je filter na vlákna chybný, môže dôjsť k poškodeniu spotrebiča.

Neprevádzkujte spotrebič bez filtra na vlákna alebo s chybným filtrom na vlákna.

Osvieženie bielizne



Tento spotrebič disponuje programami na odstránenie záhybov a osvieženie bielizne, vďaka ktorému sa minimalizuje zápach a pokrčenie odevov. Para odstráni záhyby a bielizeň osvieži.

Upozornenie

- Bielizeň roztriedzte podľa veľkosti, hmotnosti, druhu textilie a farby. Postupujte podľa pokynov výrobcu na cedulkách.
- Na odstránenie záhybov a osvieženie bielizne umiestnite do bubna podobný druh odevu.
- **Nepokúšajte** sa odstrániť záhyby alebo osviežovať nasledujúce druhy odevov:
 - Odevy vyrobené z vlny, kože, alebo odevy obsahujúce kov, drevené či umelohmotné časti.
 - Navoskované či naolejované bundy.
- Nepoužívajte žiadne čistiace prostriedky do sušičiek.
- Výsledky osvieženej bielizne a odstránenie záhybov sa môže líšiť vzhľadom na druh látky, veľkosť náplne alebo zvoleného programu.
- Z dôvodu osvieženia bielizne a odstránenia záhybov môže sušička vydávať zvuky.
- Najlepšie výsledky dosiahnete tým, že neodkladne po skončení programu vyberiete jednotlivé kusy odevov zo spotrebiča a zavesíte ich na vešiaky, kde odevy doschnú. Ak treba, povytiahnite odevy do pôvodného tvaru.

Plnenie nádrčky na osvieženie bielizne

Upozornenie: Ak používate program s parou, do nádrčky na osvieženie bielizne nalejte destilovanú vodu.

1. Zvoľte požadovaný program s použitím pary. → „*Prehľad programov*“ na strane 21
2. Nastavte požadovaný program s použitím pary.
3. Na displeji sa zobrazí symbol . **Upozornenie:** Ak sa na displeji nezobrazí symbol , nádrčka na osvieženie bielizne je už naplnená správnym množstvom vody. Na spustenie programu s využitím pary stlačte tlačidlo **Start/Pauza** .
4. Vysuňte nádrčku na kondenzovanú vodu vo vodorovnej polohe.

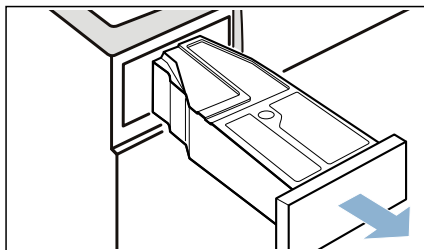

5. Použitím priloženej nálevky nalejte do nádrčky na osvieženie bielizne destilovanú vodu, kým sa nezobrazí symbol . Uistite sa, že destilovanú vodu nalievate do správneho otvoru.

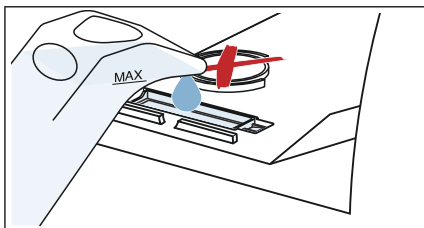

Varovanie!

Môže dôjsť ku kontaminácii vláknami alebo k poškodeniu spotrebiča nečistotami.

Plňte nádržku na osvieženie iba destilovanou vodou. Nepoužívajte kondenzovanú vodu ani aditíva.

Upozornenie: Nádržka na osvieženie bielizne spotrebuje počas sušenia približne 450 ml destilovanej vody. Pokiaľ ste do plniaceho otvoru naliali viac ako 700 ml destilovanej vody a symbol  na displeji stále svieti, naliali ste destilovanú vodu do zlého otvoru, alebo spotrebič nestojí rovno. Uistite sa, že destilovanú vodu nalievate do správneho otvoru, alebo spotrebič vyrovnajte.

6. Zasuňte nádržku na kondenzovanú vodu do spotrebiča, kým nezačujete zacvaknutie.

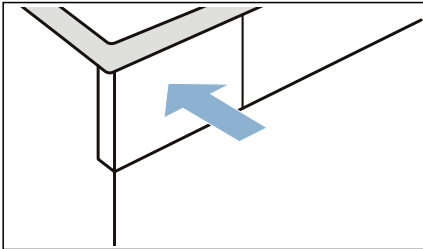

7. Stlačte tlačidlo **Štart/Pauza** .

Čistenie filtra v nádržke na osvieženie bielizne

Filter v nádržke na osvieženie bielizne zabraňuje znečisteniu tejto nádržky.

1. Vysuňte nádržku na kondenzovanú vodu vo vodorovnej polohe.

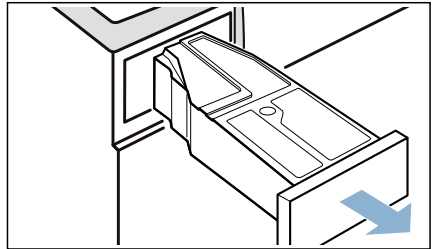

2. Vyberte filter a vyčistite ho pod tečúcou teplou vodou alebo v umývačke riadu.

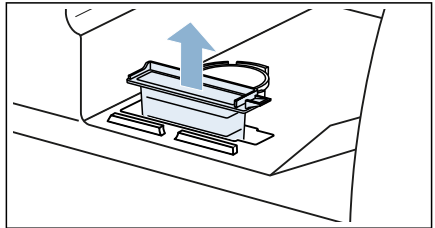

3. Filter znovu vložte do nádržky.

Varovanie!

Nebezpečenstvo poškodenia spotrebiča. Nikdy spotrebič neprevádzkujte bez filtra na vlákna.

4. Zasuňte nádržku na kondenzovanú vodu do spotrebiča, kým nezačujete zacvaknutie.

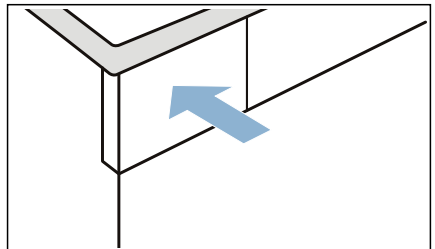

Čistenie parnej dýzy

Upozornenie: Parná dýza sa môže upchať v dôsledku nánosu usadenín, ako napríklad vodný kameň alebo vlákna.

1. Otvorte dvierka a pomocou skrutkovača vyberte veko parnej dýzy.

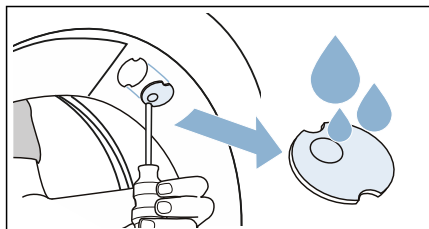

2. Vyčistite veko pod tečúcou vodou.
3. Nasadte veko späť a pritlačte ho, kým nezačujete zacvaknutie.

Výmena nádržky na kondenzovanú vodu

Z výroby je spotrebič nastavený tak, že zrazená para odteká do kondenzačného kanálu. V závislosti od modelu môžete prípadne kondenzovanú vodu odvádzať pomocou voliteľného odtoku kondenzovanej vody* do odpadu. Pokiaľ sa kondenzovaná voda odvádza pomocou voliteľného odtoku kondenzovanej vody, nemusíte v priebehu každého programu sušenia alebo po každom sušení vyprázdňovať nádržku na kondenzovanú vodu.

Vymeňte nádržku na kondenzovanú vodu nasledujúcim spôsobom:

1. Vyberte všetko príslušenstvo z bubna.

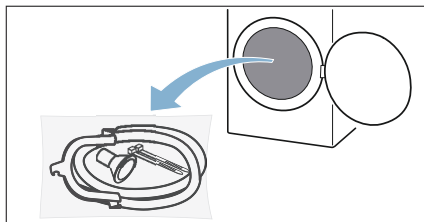

2. Vyberte z vrecúška všetky súčasti.

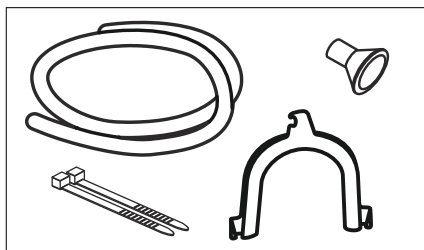

3. Snímte z odtokovej hadice objímku.

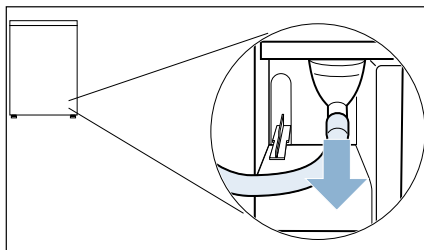

Upozornenie: Pri dodaní spotrebiča je už odtoková hadica vybavená objímkou.

4. Odtokovú hadicu „zaaretujte“.

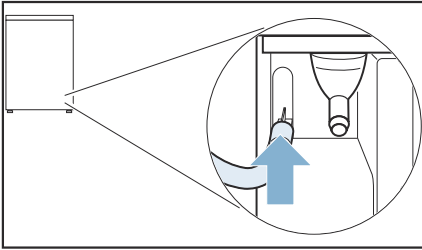

5. Snímate z odtokovej hadice príslušenstvo a pripojte hadicu k voľnej objímke až ku značke stop.

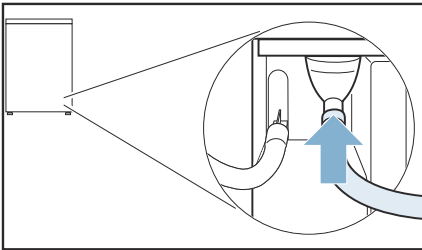

6. Druhý koniec odtokovej hadice pripevnite pomocou zvyšného príslušenstva (v závislosti od druhu pripojenia).
Umývadlo:

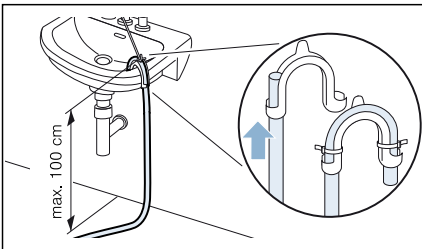

Sifón:

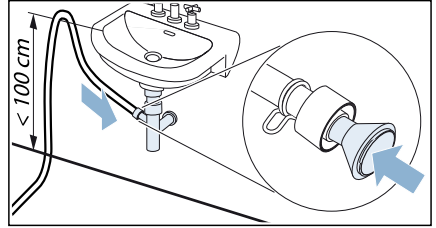

Spoj musí byť zaistený hadicovou sponou (rozpätie 12 – 22 mm).

Kanálik v podlahe:

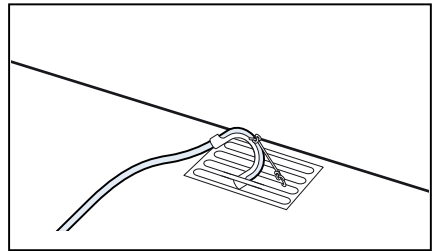

Varovanie!

Nebezpečenstvo materiálnych škôd z dôvodu vytekajúcej vody.

Zaistite odtokovú hadicu, aby nedošlo k jej vyklznutiu. Odtokovú hadicu neprelamujte. Výškový rozdiel medzi priestorom na montáž a odtokom by nemal presiahnuť 100 cm.

Varovanie!

Nebezpečenstvo materiálnych škôd z dôvodu nahradenej vody vtekajúcej späť do spotrebiča.

Skontrolujte, či voda dostatočne rýchlo odtieká. Odtok nesmie byť zakrytý ani upchatý.

sk Výmena nádržky na kondenzovanú vodu

- 7.** Vysuňte nádržku na kondenzovanú vodu vo vodorovnej polohe a vyprázdňte ju.

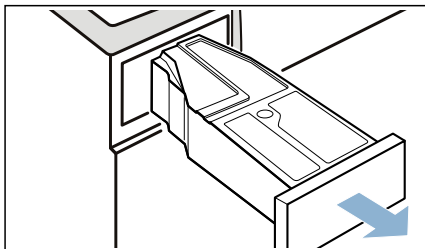

- 8.** Nádržku na kondenzovanú vodu natočte spodnou stranou do úhla 180° a vyberte priloženú zarážku.

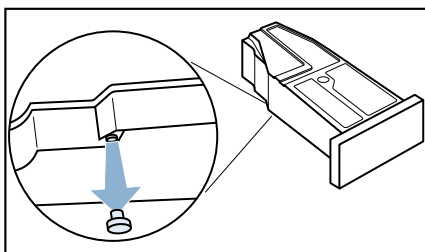

- 9.** Nádržku na kondenzovanú vodu natočte znovu do uhla 180° a vložte priloženú zarážku do otvoru v hornej časti nádržky.

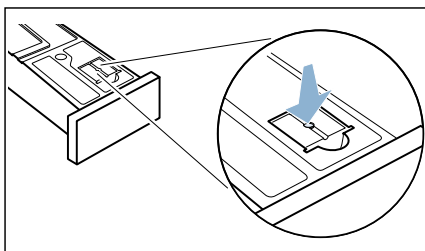

- 10.** Vytiahnite filter z krytu.

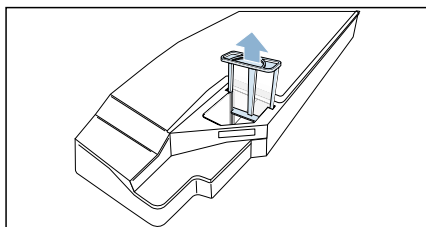

- 11.** Zasuňte filter do otvoru v nádržke na kondenzovanú vodu.

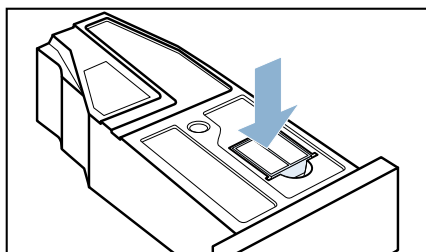

12. Zasuňte nádržku na kondenzovanú vodu do spotrebiča, kým nezačujete zacvaknutie.

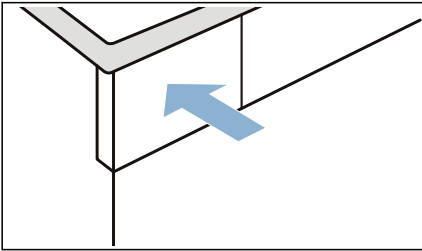

Kondenzovaná voda teraz vytečie pomocou odtokovej vody do odtokového systému alebo do umývadla.

Upozornenie: Pokiaľ si prajete, aby kondenzovaná voda odtekala opäť do nádržky, vykonajte všetky vyššie uvedené kroky v spätnom poradí.

Varovanie!
Nebezpečenstvo materiálnej škody/ poškodenie spotrebiča

Ak kondenzovaná voda odchádza do nádržky, tekutina môže z objímky vytiecť a spôsobiť materiálne škody. Pred použitím spotrebiča sa uistite, že je odtoková hadica pripevnená k objímke.



Čistenie a údržba

Čistenie spotrebiča



Varovanie

Nebezpečenstvo ohrozenia života!

Spotrebič je poháňaný elektrinou. Hrozí úraz elektrickým prúdom pri dotyku súčastí pod napätím. Preto dbajte na nasledujúce:

- Spotrebič vypnite. Odpojte spotrebič od elektrickej siete (vytiahnite sieťovú zástrčku).
- Nikdy sa nedotýkajte sieťovej zástrčky mokrými alebo vlhkými rukami.
- Pri vytáňovaní sieťovej zástrčky zo zásuvky vždy držte samotnú zástrčku a nikdy nie sieťový kábel, inak môže dôjsť k poškodeniu sieťového kábla.
- Nevykonávajte žiadne technické úpravy spotrebiča alebo jeho funkcií.
- Opravy a iné práce na spotrebiči musí vykonávať iba zákaznický servis alebo elektrikár. To isté platí pre výmenu sieťového kábla (v prípade potreby).
- Náhradný sieťový kábel je možné zakúpiť v našom zákazníckom servise.



Upozornenie

Nebezpečenstvo otravy!

Čistiace prostriedky, ktoré obsahujú rozpúšťadlá, napr. čistiaci benzín, môžu uvoľňovať jedovaté výpary. Nepoužívajte čistiace prostriedky obsahujúce rozpúšťadlá.



Upozornenie

Nebezpečenstvo úrazu elektrickým prúdom/materiálnej škody/poškodenia spotrebiča!

Ak prenikne do spotrebiča voda, môže dôjsť ku skratu. Na čistenie spotrebiča nepoužívajte tlakový alebo parný čistič.

Varovanie!

Materiálne škody/poškodenie spotrebiča

Čistiace prostriedky a prostriedky na prípravu bielizne na pranie (napr. odstraňovače škvŕn, spreje na predpranie atď.) môžu poškodiť povrch spotrebiča. Preto dbajte na nasledujúce:

- Zabráňte kontaktu týchto prostriedkov s povrchom sušičky.
- Povrch spotrebiča čistite iba jemnou handričkou a vodou.
- Zvyšky akéhokoľvek pracieho prostriedku okamžite odstráňte.

Čistenie snímača vlhkosti

Upozornenie: Snímač vlhkosti meria zvyškovú vlhkosť bielizne v priebehu sušenia. Po dlhom čase používania sa na snímači vlhkosti môže vytvoriť jemná vrstva vodného kameňa alebo zvyšky pracích a ošetrovacích prostriedkov. Tieto usadeniny sa musia pravidelne odstraňovať, inak môže byť ovplyvnená funkcia snímača a tým tiež výsledok sušenia.

1. Otvorte dvierka spotrebiča.

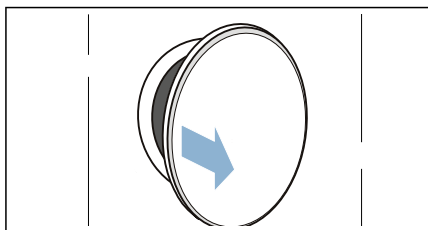

2. Očistite snímač vlhkosti drsnejšou hubkou.

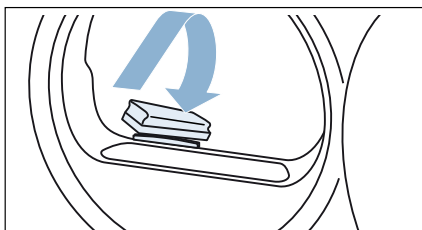

Varovanie!

Nebezpečenstvo poškodenia snímača vlhkosti.

Snímač vlhkosti je vyrobený z ušľachtilej ocele. Snímač vlhkosti nečistite abrazívnymi prostriedkami a drôtenkou.

Čistenie filtra v nádržke na kondenzovanú vodu

Upozornenie: Filter v nádržke na kondenzovanú vodu filtruje kondenzovanú vodu, ktorá sa použije pri automatickom čistení spotrebiča.

1. Vysuňte nádržku na kondenzovanú vodu vo vodorovnej polohe.

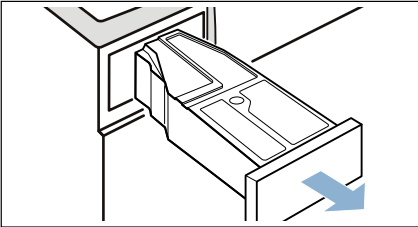

2. Kondenzovanú vodu vylejte.
3. Vyberte filter.

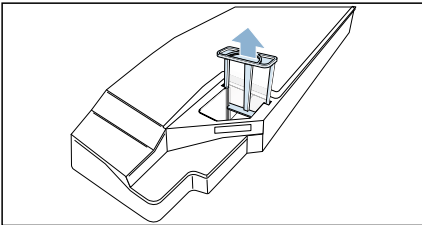

4. Vyčistite filter pod tečúcou teplou vodou alebo v umývačke riadu.
5. Zasuňte filter do spotrebiča, kým nezačujete zacvaknutie.

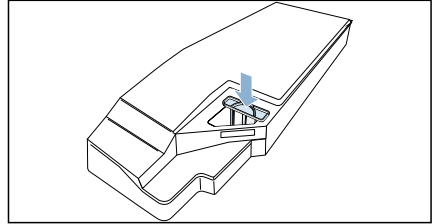









Varovanie!

Pokiaľ nie je v spotrebiči vložený filter, vlákna z odevov sa môžu dostať do spotrebiča a môže tak dôjsť k jeho poškodeniu.

Nikdy spotrebič neprevádzkujte bez filtra na vlákna.

6. Zasuňte nádržku na kondenzovanú vodu do spotrebiča, kým nezačujete zacvaknutie.

Pokyny na displeji

Porucha	Príčina/Odstránenie
Na displeji sa zobrazuje symbol  a sušenie sa prerušilo.	<ul style="list-style-type: none"> ■ Vyprázdnite nádržku na kondenzovanú vodu a vložte ju späť → <i>Strana 29</i>. Stlačte tlačidlo Štart/Pauza . ■ Hneď ako ste nainštaliovali optimálnu odtokovú hadicu*, uistite sa, že: je správne pripojená → <i>Strana 34</i> nie je prelomená nie je upchatá alebo znečistená
Na displeji sa zobrazuje symbol  .	Odstráňte vlákna z filtra. → <i>Strana 29</i> Stlačte tlačidlo Štart/Pauza  .
Na displeji sa zobrazuje symbol  .	Nejde o poruchu. Dochádza k automatickému preplachovaniu výmenníka tepla. Nádržku na kondenzovanú vodu teraz nevysúvajte.
Na displeji sa zobrazuje symbol  .	Do nádržky na osvieženie bielizne nalejte destilovanú vodu. → <i>Strana 32</i> . Stlačte tlačidlo Štart/Pauza  .
Displej sa vypne a bliká tlačidlo Štart/Pauza  .	Nejde o poruchu. Spustí sa režim úspory energie.
* v závislosti od vybavenia spotrebiča alebo dostupného príslušenstva	

Upozornenie: Pokiaľ nemôžete poruchu odstrániť svojpomocne tým, že spotrebič vypnete a znovu zapnete, kontaktujte zákaznícky servis.
→ *Strana 46*

Čo robiť v prípade poruchy?

Porucha	Príčina/Odstránenie
Spotrebič sa neuvedie do prevádzky.	<ul style="list-style-type: none"> ■ Skontrolujte sieťovú zástrčku a poistky. ■ Skontrolujte, či bol zvolený program. ■ Skontrolujte, či sú dvierka spotrebiča zatvorené. ■ Skontrolujte, či nie je aktivovaná detská poistka. Pokiaľ áno, deaktivujte ju. → <i>Strana 15</i> ■ Skontrolujte, či nebol zvolený program odloženého štartu „Ready in“. Pokiaľ áno, dôjde k odloženiu štartu zvoleného programu.
Odevy sú pokrčené.	<ul style="list-style-type: none"> ■ Je prekročená maximálna náplň bubna alebo bol zvolený nesprávny program pre daný druh textilie. Všetky potrebné informácie o programoch nájdete v tabuľke programov. → <i>Strana 21</i> ■ Vyberte bielizeň z bubna, hneď ako je program sušenia na konci. Pokiaľ sa bielizeň ponechá v bubne, dôjde k jej pokrčeniu.
Zo spotrebiča vyteká voda.	Spotrebič je najskôr umiestnený v zlom uhle. Spotrebič postavte do vodorovnej polohy. → <i>Strana 12</i>
Dĺžka programu sa v priebehu programu mení	Nejde o poruchu. Snímač vlhkosti meria zvyškovú vlhkosť bielizne v priebehu sušenia a upravuje dĺžku programu (s výnimkou časovaných programov).
Bielizeň nie je suchá	<ul style="list-style-type: none"> ■ Po skončení programu sa bielizeň zdá byť vlhkejšia, ako v skutočnosti je. Rozprestrite bielizeň a nechajte ju uschnúť. ■ Upravte dĺžku sušenia alebo zvýšte teplotu programu. Predĺži sa tak dĺžka programu, teplota však zostane nemenná. ■ Pokiaľ je bielizeň stále ešte príliš vlhká, môžete na dosušenie použiť časový program. ■ Pre menšiu náplň bubna zvolte časovaný program. ■ Neprekračujte maximálnu náplň bubna pre daný program. → <i>Strana 21</i> ■ Snímač vlhkosti vyčistite. Po dlhom čase používania sa na snímači vlhkosti môže vytvoriť jemná vrstva vodného kameňa alebo zvyšky pracích a ošetrovacích prostriedkov, ktorá zhoršuje výkon spotrebiča. → <i>Strana 38</i> ■ Priebeh sušenia je prerušený v dôsledku skratu, pretože došlo k prepĺneniu nádržky na kondenzovanú vodu, alebo pretože bol prekročený maximálny čas sušenia. <p>Upozornenie: Iné informácie nájdete tu → <i>Strana 25</i></p>
Sušenie bielizne trvá dlho.	<ul style="list-style-type: none"> ■ Spotrebič môže obsahovať vlákna z odevov. Zvyšuje sa tak dĺžka programu. Odstráňte vlákna z filtra. → <i>Strana 29</i> ■ Pokiaľ je vetracia mriežka na spotrebiči upchatá, alebo nie je celkom otvorená, môže sa predĺžiť čas sušenia. Zaisťte, aby bola vetracia mriežka sušičky voľná. ■ Pokiaľ je teplota v miestnosti nižšia ako 15 °C alebo vyššia ako 30 °C, môže dôjsť k predĺženiu času sušenia. ■ Nevhodné vetranie v miestnosti môže spôsobiť predĺženie sušenia. Zaisťte v miestnosti dostatočné vetranie.
Vlhkosť v miestnosti sa zvyšuje.	Uistite sa, že sa miestnosť dostatočne vetrá.

Došlo k prerušeniu programu.	Ak došlo k prerušeniu programu z dôvodu výpadku prúdu, reštartujte program, alebo vyberte a rozložte bielizeň.
Neobvyklé zvuky v priebehu sušenia v spotrebiči.	Dochádza k automatickému čisteniu výmenníka tepla. Nejde o poruchu na spotrebiči.
Spotrebič sa zdá byť chladný i v priebehu sušenia.	Nejde o poruchu. Spotrebič dokáže účinne sušiť bielizeň i pri nízkych teplotách.
Pri plnení nádržky na osvieženie bielizne voda vyteká von.	Filter v nádržke na osviežovač je najsôr upchatý. Vyčistite nádržku na osviežovač bielizne → <i>Strana 33</i>
Zvyšková voda v spotrebiči aj keď je pripojená odtoková hadica*.	Ak ste nainštalovali optimálnu odtokovú hadicu, voda zostane v spotrebiči z dôvodu samočistiacej funkcie.
* v závislosti od vybavenia spotrebiča alebo dostupného príslušenstva	

Upozornenie: Pokiaľ nemôžete poruchu odstrániť svojpomocne tým, že spotrebič vypnete a znovu zapnete, kontaktujte zákaznický servis.
→ *Strana 46*



Preprava spotrebiča

⚠ Upozornenie

Nebezpečenstvo úrazu/materiálnej škody/poškodenia spotrebiča!

Ak uchopíte spotrebič za vyčnievajúce časti (napr. dvierka spotrebiča) pri zdvíhaní alebo posúvaní, môžu sa tieto časti odlomiť a spôsobiť poranenie. Pri posúvaní spotrebiča neuchopujte spotrebič za žiadne vyčnievajúce časti.

⚠ Varovanie

Nebezpečenstvo úrazu!

- Spotrebič je veľmi ťažký. Jeho zdvíhanie môže spôsobiť poranenie. Nezdvíhajte spotrebič sami.

- Spotrebič má ostré hrany, o ktoré si môžete porezať ruky. Nechytajte spotrebič za ostré hrany. Pri jeho zdvíhaní používajte ochranné rukavice.

Prpravte spotrebič na prepravu nasledujúcim spôsobom:

1. Vysuňte nádržku na kondenzovanú vodu vo vodorovnej polohe a vyprázdnite ju.

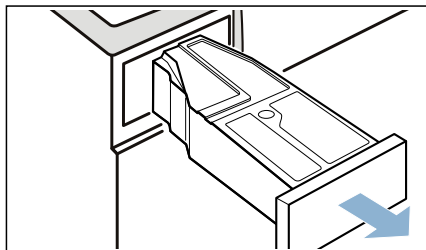

2. Zasuňte nádržku na kondenzovanú vodu do spotrebiča, kým nezačujete zacvaknutie.

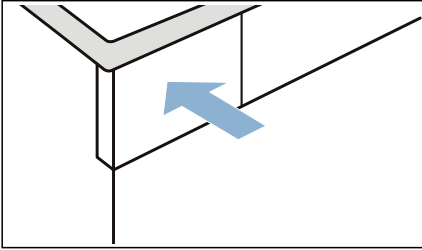

3. Vypnite spotrebič stlačením tlačidla ①.

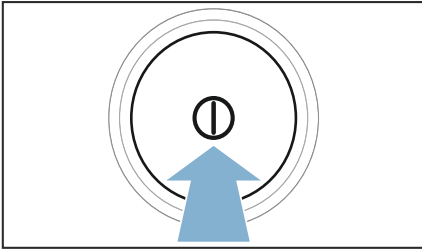

4. Zvoľte akýkoľvek program.

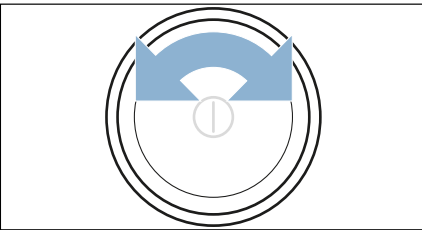

5. Stlačte tlačidlo **Štart/Pauza** .
6. Vyčkajte 5 minút.
Kondenzovaná voda vytečie von.
7. Nádržku na kondenzovanú vodu znovu vyprázdnite.

8. Ak bola odtoková hadica nainštalovaná, odpojte ju od umývadla, sifónu alebo kanálika v podlahe. → *Strana 34*
Varovanie!

Zaistite odtokovú hadicu, aby nedošlo k jej vyklznutiu. Odtokovú hadicu neprelamujte.

9. Spotrebič vypnite.

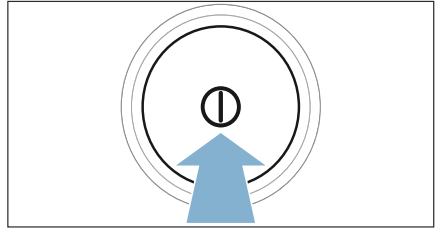

10. Odpojte spotrebič od elektrickej siete.

Spotrebič je teraz pripravený na prepravu.

Varovanie!

Nebezpečenstvo materiálnej škody/ poškodenie spotrebiča

- Napriek odčerpaniu v spotrebiči vždy zostáva zvyšková voda. Akákoľvek zvyšková voda môže vytečť von a spôsobiť materiálne škody. Spotrebič by sa teda mal prenášať vo zvislej polohe.
- Spotrebič obsahuje chladiacu zmes a v prípade jeho použitia ihneď po preprave môže dôjsť k jeho poškodeniu. Pred prvým použitím spotrebiča vyčkajte dve hodiny.



Údaje o spotrebe

Tabuľka pre spotrebu energie

Program	Rpm (Počet odstredivých otáčok na sušenie)	Dĺžka programu** v min.		Spotreba energie** v kWh	
Bavlna		9 kg	4.5 kg	9 kg	4.5 kg
Suchá do skrine *	1400	204	126	1.91	1.06
	1000	226	131	2.12	1.20
	800	251	161	2.35	1.37
Suchá na žehlenie	1400	138	83	1.36	0.84
	1000	164	99	1.62	0.98
	800	190	115	1.88	1.17
Lahko udržateľné		3.5 kg		3.5 kg	
Suchá do skrine *	800	55		0.51	
	600	71		0.66	

Z dôvodu testovania spotrebiča v súlade s normou EN 61121 pripojte externú odtokovú hadicu na kondenzovanú vodu. → *Strana 34*

* Nastavenie programu na testovanie v súlade s platnou smernicou EN 61121.

** Hodnoty sa môžu líšiť od uvedených hodnôt v závislosti od daného druhu textílie, kombinácie bielizne určenej na sušenie, zvyškovej vlhkosti bielizne, nastaveného stupňa sušenia, množstva náplne bubna a od iných zvláštnych podmienok.

Najefektívnejší program na bavlnenú bielizeň

„Bežný program na bavlnené odevy“, ktorý je uvedený nižšie (označený symbolom) , je vhodný na sušenie bavlnenej bielizne pri bežnom stupni vlhkosti a je najvhodnejším programom na sušenie vlhkej bavlnenej bielizne v zmysle spotreby energie.

Bežné programy na bavlnené odevy v súlade s platnou európskou smernicou. 932/2012			
Program + Úroveň sušenia	Náplň (v kg)	Spotreba energie (v kWh)	Približná dĺžka programu (v min.)
Bavlna + suché do skrine	9/4.5	2.12/1.20	226/131
Nastavenie programu na testovanie a energetické označenie v súlade so smernicou 2010/30/EU			



Technické údaje

Rozmery:

85 × 60 × 60 cm
(výška × šírka × hĺbka)

Hmotnosť:

Cca 57 kg

Maximálna náplň:

9 kg

Sieťové napätie:

220 – 240 V

Prípojná hodnota:

max. 1600 W

Poistka:

10 A.

Vnútorne osvetlenie bubna***Okolité teplota:**

5 – 35 °C

Spotreba energie pri vypnutí:

0,10 W

Spotreba energie**v pohotovostnom režime:**

0,10 W



Pri likvidácii



Zlikvidujte obalové materiály a celý spotrebič ekologickým spôsobom. Tento spotrebič je označený v súlade s európskou smernicou 2012/19/EU, ktorá sa týka elektrických a elektronických zariadení (waste electrical and electronic equipment – WEEE). Táto smernica stanovuje jednotný rámec pre spätný odber a recyklovanie použitých zariadení v krajinách EÚ.

Výmenník tepla tohto spotrebiča obsahuje fluórový skleníkový plyn v hermeticky uzatvorenom obale.

Skleníkový plyn:	R134a
Náplň (kg)	0.220
Celkovo GWP	0.315

* v závislosti od vybavenia spotrebiča

Zákaznícky servis

Pokiaľ nemôžete poruchu odstrániť svojpomocne tým, že spotrebič vypnete a znovu zapnete, kontaktujte zákaznícky servis. → *Kontaktné údaje na zákaznícky servis nájdete na konci tohto návodu alebo na webových stránkach.*

Vždy nájdeme najvhodnejšie riešenie tak, aby nebolo potrebné zbytočne posielat' k vám domov technikov. Pri kontakte so zákazníckym servisom uveďte, prosím, označení produktu (č. E) a výrobné číslo konkrétneho spotrebiča (č. FD).

E-č. _____	FD-č. _____
------------	-------------

(č. E) Označení produktu

(č. FD) Výrobné číslo

Tieto informácie nájdete v závislosti od modelu* na vnútornej strane dvierok spotrebiča*/na otvorenej servisnej záklopke* a na zadnej strane spotrebiča.

Dôverujte odborným znalostiam výrobcu.

Kontaktujte náš zákaznícky servis. Uistíte sa tak, že všetky opravy vykoná vyškolený personál s použitím originálnych súčiastok.

Informačný list produktu obsahuje "Delegované nariadenie komisie (EU) č. 392/2012"

Značka: Bosch
Model: WTW85540EU
Kapacita: 9,0 kg
Typ sušenia: kondenzácia
Trieda spotreby energie: A++
Spotreba energie 258,0 kWh/rok, zodpovedá 160 sušiacim cyklom v štandardnom programe pre bavlnu pri plnom a čiastočnom naplnení a spotrebe pri režimoch s nízkou spotrebou energie. Skutočná spotreba energie na cyklus závisí od použitia spotrebiča.
Automatická sušička bielizne
Spotreba energie pri štandardnom programe pre bavlnu s plnou náplňou: 2,12 kWh
Spotreba energie pri štandardnom programe pre bavlnu s polovičnou náplňou: 1,20 kWh
Spotreba elektrickej energie vo vypnutom stave a režime ponechania v zapnutom stave: 0,10 W / 0,10 W
Doba režimu v zapnutom stave: 30 min
Program Bavlna suché do skrine použitý s plnou a čiastočnou náplňou je štandardný sušiaci program, na ktorý sa vzťahuje údaj uvedený na energetickom štítku a v informačnom liste, je to program vhodný pre sušenie normálne mokrej bielizne a je to najviac energeticky úsporný program z hľadiska spotreby energie pri bavlně.
Priemerná doba trvania štandardného programu pre bavlnu s plnou a čiastočnou náplňou: 172 min
Čas trvania štandardného programu pre bavlnu pri plnej náplni: 226 min
Čas trvania štandardného programu pre bavlnu pri čiastočnej náplni: 131 min
Trieda účinnosti sušenia B na stupnici od G (najnižšia účinnosť) po A (najvyššia účinnosť).
Priemerná účinnosť sušenia pri štandardnom programe pre bavlnu pri plnej a čiastočnej náplni: 84 %
Priemerná účinnosť sušenia štandardného programu pre bavlnu pri plnej náplni: 84 %
Priemerná účinnosť sušenia v štandardnom programe bavlna s polovičnou náplňou 84 %.
Hladina akustického výkonu: 65 db(A) re 1pW
Voľne stojaci

**BOSCH**

Stvorené pre život

Záručný list

firmy BSH domácí spotřebiče s.r.o.

2 rokyzáruka od výrobcu
na všetky spotřebiče

Dovozca: BSH domácí spotřebiče s.r.o.

Radlická 350

158 00 Praha 5

Výrobok:	Produktové číslo: E-Nr.
	Poradové číslo: FD
Dátum predaja, pečiatka, podpis	Dátum montáže, pečiatka, podpis

Predajca je povinný úplne a čitateľne vyplniť všetky požadované údaje v záručnom liste v deň predaja spotrebiča. Neoddeliteľnou súčasťou tohto záručného listu je daňový doklad o predaji výrobku.

Záručný list je dokladom práv spotrebiteľa v zmysle Občianskeho zákonníka. Je súčasťou výrobku s výrobným číslom uvedeným na prednej strane tohto záručného listu, zvlášť v prípadoch dlhších než zákonom daná záručná lehota je záručný list jedným z dokázateľných prostriedkov práv užívateľa. Je v záujme spotrebiteľa, aby si skontroloval správnosť a úplnosť všetkých uvedených údajov, ako i to, či dostal od predajcu záručný list so správnym označením pre uvedený druh výrobku.

Odporúča sa, aby výrobky montoval a uviedol do prevádzky autorizovaný servis, ktorý poskytuje záruku odbornej montáže, predvedenie a preskúšanie výrobku.

Montáž a inštalácia spotrebiča musí byť vykonaná v súlade s vyhláškou ÚBP SR č. 718/2002 Z. z. súvisiacich predpisov a noriem v platnom znení.

Pred montážou výrobku je nutné, aby boli splnené všetky podmienky pre pripojenie na inžinierske siete podľa platných noriem a podľa návodu na použitie.

Zápisy o uskutočnených opravách:

Dátum objed. opravy	Dátum dokončenia	Číslo oprav. listu	Stručný opis poruchy

Upozornenie pre predajcov

Predajca je povinný dať zákazníkovi platný doklad o predaji, kde bude uvedený dátum predaja a označenie spotrebiča, a súčasťou dokladu o kúpe tovaru je správne a úplne vyplnený záručný list v deň predaja výrobku. V prípade predpredajnej reklamácie je potrebné predložiť riadne vyplnený reklamačný protokol.

Záručné podmienky

- na výrobok sa poskytuje záručná lehota **24 mesiacov** odo dňa zakúpenia výrobku kupujúcim
- spotrebiteľ je oprávnený chybu vytknúť do šiestich mesiacov od jej zistenia, najneskôr však do uplynutia záručnej lehoty
- pri reklamácií je podmienkou predložiť platný daňový doklad o kúpe výrobku (napr. pokladničný blok, faktúru a pod.)
- ak je výrobok používaný na iný než výrobcom stanovený účel alebo je výrobok používaný v rámci predmetu obchodnej činnosti, poskytuje sa záručná lehota 6 mesiacov odo dňa zakúpenia, keďže spotrebiče sú určené výhradne na použitie v domácnosti
- za chybu výrobku sa nepovažuje jeho nadmerné opotrebovanie a z toho vyplývajúce absencie niektorých pôvodných vlastností, ktoré boli spôsobené napr. zanedbaním bežnej údržby, čistenia, nadmerným používaním výrobku
- záručná lehota neplynie počas obdobia, keď kupujúci nemôže užívať tovar pre jeho chyby, za ktoré zodpovedá predávajúci
- ak nebude zistená žiadna porucha, na ktorú sa vzťahuje bezplatná záručná oprava, alebo bude zistená porucha nezavinená výrobcom, hradí náklady spojené s vyslaním servisného technika osoba, ktorá uplatnila nárok na túto opravu
- záručné opravy vykonávajú autorizované servisné strediská podľa zoznamu uvedeného v tomto záručnom liste

Právo na bezplatnú opravu výrobku na náklady BSH domáci spotrebiče s.r.o., organizačná zložka Bratislava, zaniká, ak:

- je nečitateľný výrobný štítok alebo na výrobku chýba,
- údaje na doklade o predaji sa líšia od údajov uvedených na výrobnom štítku spotrebiča,
- výrobok bol namontovaný v rozpore s návodom na montáž, prípadne nebol dodržaný súlad s platnými STN alebo s návodom na obsluhu,
- výrobok bol neodborne namontovaný alebo nebol uvedený do prevádzky organizáciou oprávnenou v zmysle vyhlášky ÚBP SR č. 718/2002 Z. z., platí pre plynové spotrebiče a spotrebiče s elektrickým napájaním 400 V, ako i pre spotrebiče dodávané bez elektrického kábla, prípadne bez elektrickej koncovky,
- bola vykonaná konštruktívna zmena alebo zásah do výrobku neoprávnenou osobou,
- porucha na výrobku vznikla použitím neoriginálnych náhradných dielov alebo príslušenstva,
- ide o poškodenie: mechanické, nadmernou záťažou, v dôsledku vodného kameňa, neodborného zapojenia, živelnou pohromou, vonkajšími vplyvmi a pod.

Vyhlasenie o hygienickej neškodnosti výrobku

Všetky výrobky distribuované spoločnosťou BSH domáci spotrebiče s.r.o., organizačná zložka Bratislava, prichádzajúce do styku s potravinami **spĺňajú požiadavky** o hygienickej neškodnosti podľa **európskej normy EC 1935/2004**. Toto vyhlásenie sa vzťahuje na všetky výrobky prichádzajúce do styku s potravinami uvedené v aktuálnom cenníku BSH domáci spotrebiče s.r.o., organizačná zložka Bratislava.

Symbol uvedený na výrobku alebo jeho obale upozorňuje na to, že výrobok po skončení jeho životnosti nepatrí k bežnému domácejmu odpadu, ale ho treba odovzdať do špeciálnej zberne odpadu na recyklovanie elektrických alebo elektronických spotrebičov. Vašou podporou správnej likvidácie pomáhate opäť získať cenné suroviny a chrániť tak životné prostredie. Ďalšie informácie o recyklovaní tohto výrobku získate na miestnom úrade, v zberni odpadu alebo v združení Envidom, ktoré zabezpečuje zber, prepravu, spracovanie, recykláciu a ekologické zneškodňovanie elektroodpadu v zmysle zákona.



Uistenie dovozcu o vydaní vyhlásenia o zhode

Vážený zákazník,

Podľa zákona č. 264/1999 Z. z. Vás uistujeme, že na všetky výrobky distribuované spoločnosťou BSH domáci spotrebiče s. r. o. našim obchodným partnerom, bolo vydané prehlásenie o zhode v zmysle zákona č. 264/1999 Z. z. a príslušných nariadení vlády. Toto uistenie dovozcu o vydaní prehlásenia o zhode sa vzťahuje na všetky výrobky vrátane plynových spotrebičov, ktoré sú obsiahnuté v aktuálnom cenníku firmy BSH domáci spotrebiče s. r. o.

Kontakt na servis domácich spotrebičov BOSCH

Dodávateľ:

BSH domácí spotřebiče s.r.o. – organizačná zložka Bratislava

BSH domácí spotřebiče s.r.o.
Radlická 350
158 00 Praha 5

Príjem opráv:

Tel.: +421 244 450 808
Email: **opravy@bshg.com**

Objednávky príslušenstva a náhradných dielov:

Tel.: +421 244 452 041
Email: **dily@bshg.com**

Zákaznícke poradenstvo:

Tel.: +421 244 452 041
Email: **bosch.spotrebice@bshg.com**

Aktuálne informácie o servise nájdete na internetových stránkach **www.bosch-home.com/sk**.

Tu máte možnosť si dojednať opravu pomocou online formulára.

