



auna
multimedia

Retro radio

UKW / USB / CD / Batterie





Vážení zákazník,

gratulujeme Vám k zakúpeniu produktu.

Prosím, dôkladne si prečítajte manuál a dbajte na nasledovné pokyny, aby sa zabránilo škodám na zariadení. Za škody spôsobené nedodržaním inštrukcií a pokynov neručíme.

BEZPEČNOSTNÉ POKYNY

-  Nebezpečenstvo úrazu elektrickým prúdom! Možný úraz elektrickým prúdom pri otvorení.
-  Dôležité! Riadte sa pokynmi alebo návodom na obsluhu.
-  Symbol triedy ochrany 2 (dvojitá izolácia)

VAROVANIE:

Aby sa znížilo nebezpečenstvo vzniku požiaru alebo úrazu elektrickým prúdom, prístroj nevystavujte dažďu alebo vlhkosti. Nikdy neotvárajte kryt, pretože komponenty vo vnútri sú pod vysokým napätím. Servis by mal vykonávať iba kvalifikovaný personál.

POZOR:

- Napájací kábel sa dá vymeniť len za identický alebo za model s rovnakými špecifikáciami.
- Zástrčku zasuňte správne a pevne, aby ste predišli úrazu elektrickým prúdom.
- Prístroj má laserové komponenty. Aby nedošlo k ohrozeniu, nepoužívajte prístroj na iné než určené použitie.
- Neotvárajte a neopravujte prístroj samostatne. Servis môže vykonávať iba kvalifikovaný personál.

NEBEZPEČENSTVO:

Z otvoreného prístroja môžu vychádzať viditeľné a neviditeľné laserové lúče. Vyhnite sa priamemu ožiareniu. NIKDY prístroj neotvárajte.

BEZPEČNOSŤ

Pozorne si prečítajte všetky varovania a pokyny, ktoré sú uvedené v príručke. Uschovajte príručku na budúce použitie. Prístroj bol vyvinutý a vyrobený v súlade s najnovšími bezpečnostnými normami.

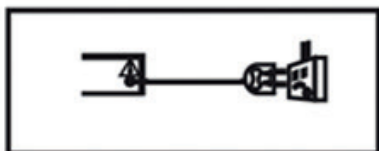

Napájanie: Prístroj je možné prevádzkovať len s vhodným sieťovým napätím.

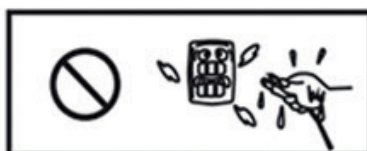

Udržujte prístroj a napájací kábel mimo dosahu vody.



Udržujte prístroj tak, aby sa vyhol priamemu slnečnému žiareniu a teplu.

Prehľad ovládania

- 1) Kožená rukov
- 2) Tlačidlo pamä
- 3) Tlačidlo Opakovať/Náhodne vybr
- 4) Tlačidlo Tuner/
- 5) Ovládanie hlasitosti
- 6) Tlačidlo Zapnúť/Pohotovostný rež
- 7) Tlačidlo Stlm
- 8) Tlačidlo na výmenu CD/U
- 9) Súbor dopredu/dozadu
- 10) Preskočiť ►► ◄◄
- 11) Ladiaci gombík
- 12) Tlačidlo Prehrávať/Pozasta
- 13) Tlačidlo S ►►
- 14) LCD obrazovka
- 15) Zásuvka USB
- 16) 3,5 mm konektor slúchadiel
- 17) Otvoriť/Zatvoriť dvere na ▲
- 18) Zobrazenie pásma
- 19) FM-STEREO LED indikátor
- 20) Turner LED indikátor
- 21) Prepínač FM-STE
- 22) Tyčová ant
- 23) Sieťová zásu
- 24) Priestor pre batérie

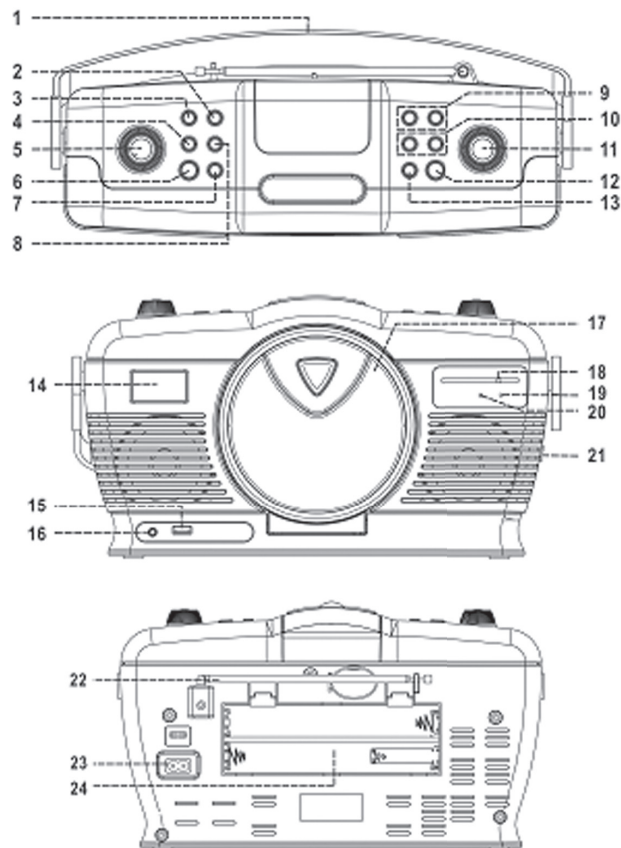

Upozornenie:

Použitie ovládacích prvkov alebo úprav alebo vŕce of procedures, other, than those specified herein may špecifikované, môže mať za následok vystavenie sa nebezpečnému žiareniu.

Prístroj nemôženastavovať alebo opravovať nikto okrem kvalifikovaných servisných pracovníkov.

PREVENTÍVNE OPATRENIA NA POUŽITIE

- Rozbalte všetky časti a odstráňte ochranný materiál.
- Nepripájajte prístroj k sieti, kým neskontrolujete hlavné napätie a kým nevykonáte všetky ostatné pripojenia.
- Nezakrývajte žiadne vetracie otvory a uistite sa, že na zadnej strane prístroja je niekoľko centimetrový priestor na ventiláciu.

AC PRIPOJENIE

1. Jeden koniec odpojiteľného napájacieho kábla pripojte do sieťovej zásuvky (23) a druhý koniec do elektrickej zásuvky.
2. Po prvom pripojení prístroja do elektrickej energie prejde spotrebič do pohotovostného režimu.
3. Zapnite jednotku tlačidlom Zapnúť/Pohotovostný režim (6), rozsvieti sa LED indikátor TUNER (20).

DC PRIPOJENIE

Pri DC prevádzke s jednosmerným prúdom vložte do Priestoru pre batérie (24) 6 ks batérie veľkosti C (UM-2) ako je uvedené nižšie:

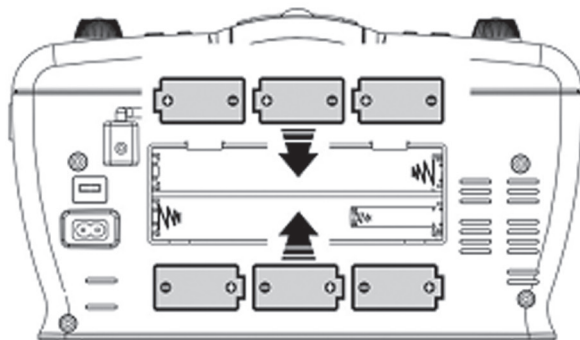

POČÚVANIE RÁDIA

Prevádzka

1. Zapnite prístroj tlačidlom Zapnúť/Pohotovostný režim (6), prístroj v režime Tuner je v predvolenom nastavení, a rozsvieti sa LED indikátor TUNER (20).
2. Otočte Ladiacim gombíkom (11), aby ste nastavili frekvenciu stanice podľa voľby.
3. Nastavte Ovládanie hlasitosti (5) na požadovanú úroveň hlasitosti.

Rady pre najlepší príjem:

- FM: prijímač má Tyčovú anténu (22), ktorá je zavesená na zadnej skrini. Anténa by mala byť úplne rozšírená a natiahnutá pre najlepší príjem.

FM a FM stereo príjem

- Nastavte Prepínač FM-STEREO (21) do polohy "FM". Programy budú prijímané v režime MONO. Najmä vtedy, ak sú stereo signály slabé, je lepšie prijímať program v režime MONO
- Nastavte Prepínač FM-STEREO (21) v polohe "FM ST" pre príjem stereo programov. Indikátor "FM-ST" (19) sa rozsvieti, aby potvrdil stereoprogram FM.

PREHRÁVANIE KOMPAKTNÉHO DISKU

Prvotné nastavenie

1. Stlačte tlačidlo Tuner/CD (4) na výber režimu CD.
2. Otvorte priestor pre CD stlačením Otvoriť/Zatvoriť dvierka na CD (17). Do otvoru vložte CD disk a zatvorte dvierka na CD.
3. Ak je CD disk vo vnútri, začne automatické hľadanie. Zobrazí sa celkový počet skladieb.

Režim Prehrať/Pozastaviť ►||

1. Stlačením ►|| v režime zastavenia, prehrá sa prvá skladba.
2. stlačením ►|| počas prehrávania, systém prejde do pozastaveného režimu a indikátor prehrávania začne blikať na LCD obrazovke (14). Opätovným stlačením obnovíte normálne prehrávanie.

Režim zastavenia ■

Ak počas prehrávania alebo pozastavenia stlačíte tlačidlo Stop (13), systém prejde do režimu zastavenia a na LCD obrazovke (14) sa zobrazí celkový počet skladieb.

Režim preskočenia (▶▶ / ◀◀)

1. Počas prehrávania alebo režimu pozastavenia, ak stlačíte tlačidlo Preskočiť dopredu (10), prístroj prejde na ďalšiu skladbu a zobrazí sa číslo skladby, následne pokračuje v režime prehrávania alebo pozastavenia.
2. Počas prehrávania alebo režimu pozastavenia, ak stlačíte tlačidlo Preskočiť dozadu(10), prístroj sa vráti späť na začiatok skladby, zobrazí sa rovnaké číslo skladby, následne pokračuje v režime prehrávania alebo pozastavenia.
3. Po kroku 2 znova stlačte tlačidlo Preskočiť dozadu(10), prístroj prejde na predchádzajúcu skladbu a pokračuje v režime prehrávania alebo pozastavenia.

Pre MP3 disk/súbor

1. Vložte MP3-CD do priečinka na CD. Po vykonaní vyhľadávania sa na LCD obrazovke(14) zobrazí celkový počet skladieb.
2. Stlačením tlačidla Preskočiť dopredu alebo Preskočiť dozadu (10) zvolíte číslo skladby.
3. Keď je vybratá požadovaná skladba a album, spustíte prehrávanie stlačením tlačidla "Prehrať/Pozastaviť" (12).

Poznámka

- Stlačením tlačidla "Súbor dopredu/dozadu" (9) na hlavnej jednotke môžete priamo vybrať MP3 súbor.
- Číslo súboru sa zobrazí na LCD obrazovke (14) po dobu 1-2 sekúnd a potom sa obnoví na číslo prehrávanej skladby.

Režim Opakovať/Náhodne vybrať

Počas prehrávania stlačte tlačidlo "Opakovať/Náhodne vybrať" (3), aby ste zvolili funkciu opakovania a náhodného výberu, jednu skladbu, jeden súbor (len pre MP3) alebo všetky skladby sa môžu prehrať v režime náhodného výberu:

Pre CD

- (1) Opakovať 1 skladbu > (2) Opakovať všetky skladby> (3) Náhodný výber> (4) Vypnúť režim

| Režim prehrávania | <u>Indikátor</u> <u>na LCD obrazovke</u> |
|------------------------|---|
| Opakovať 1 skladbu | REP |
| Opakovať všetky sklady | REP  |
| Náhodný výber | RANDOM |
| Vypnutý režim | ----- |

Pre MP3 disk/súbor

- (1) Opakovať 1 skladbu> (2) Opakovať 1 súbor > (3) Opakovať všetky skladby> (4) Náhodné> (5) Vypnutý režim

| Režim prehrávania | <u>Indikátor</u> <u>na LCD obrazovke</u> |
|-------------------------|---|
| Opakovať 1 skladbu | REP |
| Opakovať 1 súbor | REP & folder flashing |
| Opakovať všetky skladby | REP  |
| Náhodný výber | RAN |
| Vypnutý režim | ----- |

Zopakovať prehrávanie

Pomocou tejto funkcie môžete opakovane počúvať požadované skladby alebo priečinok.

Náhodné prehrávanie

Pomocou tejto funkcie môžete počúvať všetky skladby v náhodnom poradí.

Programovanie diskov CD/MP3

Na prehrávanie disku je možné naprogramovať až 20 skladieb v ľubovoľnom poradí. Pred použitím stlačte tlačidlo Stop.

1. Nastavte CD režim.
2. Stlačte Tlačidlo pamäte (2), na LCD obrazovke (14) sa zobrazí a začne blikať "MEMORY" a "P01".
3. Pomocou tlačidiel Preskočiť dopredu/Preskočiť dozadu (10) vyberte požadovanú skladbu.
4. Stlačte Tlačidlo pamäte (2) pre vloženie skladby do pamäte.
5. Opakujte kroky 3 a 4, ak chcete vložiť ďalšie skladby do pamäte.
6. Po naprogramovaní všetkých požadovaných skladieb stlačte tlačidlo "Prehrať/Pozastaviť" (12) pre prehrávanie disku v naprogramovanom poradí.
7. Stlačením tlačidla "Stop" (13) ukončíte prehrávanie programu.
 - Aby ste zrušili celú naprogramovanú pamäť, stlačte tlačidlo "Stop" (13) v zastavenom CD režime, kým indikátor "MEMORY" nezmizne z LCD obrazovky (14).
 - Pre MP3 disk/súbor stlačte tlačidlo "Súbor dopredu" (9), aby ste si priamo zvolili 1. skladbu nasledujúceho súboru a urýchlili tak výber skladby.
 - Režim programovania sa automaticky zastaví, ak po stlačení Tlačidla pamäte (3) nie je stlačené žiadne tlačidlo v priebehu približne 30 sekúnd.

Poznámka:

Požiadavka na formát MP3 stopy:

- Bitová rýchlosť: 32 kbps ~ 320 kbps, vzorkovacia rýchlosť: 32 kHz, 44,1 kHz a 48 kHz dekódovateľné
- Výkonnosť prehrávania MP3 disku sa líši od kvality nahrávacieho disku a spôsobu nahrávania. Navyše vyhľadávacia doba na prehrávanie MP3-CD je dlhšia ako pri klasickom CD z dôvodu rozdielneho formátu.

PREHRÁVANIE MP3 SKLADIEB CEZ USB PAMÄŤOVÉ MÉDIUM

Pripájanie

Systém dokáže dekódovať a prehrávať všetky súbory MP3, ktoré sú uložené na pamäťovom médiu pomocou USB portu.

1. Nastavte systém najprv na pohotovostný režim alebo na iný režim okrem režimu USB.
2. **Pripojte USB port smerom nahor a uistite sa, že je úplne a správne pripojený. Pripojenie USB naopak alebo obrátene by mohlo poškodiť audio systém alebo pamäťové médium. Pred pripojením skontrolujte, či je smer správny.**
3. Znova zapnite zariadenie tlačidlom Prehrať/Pozastaviť (6) a stlačte tlačidlo Tuner/CD(4) pre výber CD režimu. Stlačením Tlačidla na výmenu CD/USB (8) prepnete režim USB. Po pripojení systém začne čítať pamäťové médium automaticky a na LCD obrazovke (14) sa zobrazí celkový počet nájdených MP3súborov.
4. Zopakujte rovnaký postup prehrávania ako pri prehrávaní diskov CD/MP3, ako je uvedené vyššie.



Poznámka

- Systém dokáže dekódovať a čítať súbory vo formáte MP3 iba v režime USB, ale nie v inom formáte hudobného súboru.
- Ak pripojíte systém k prehrávaču MP3 cez USBzásuvku, kvôli odchýlkam v MP3 formátu kódovania, niektorý MP3 prehrávač možno nebude vedieť prehrávať cez USBzásuvku. Nie je to porucha systému.
- USB Port nepodporuje pripojenie s USBpredlžovacím káblom a nie je určený na komunikáciu s počítačom priamo.
- Z dôvodu požiadavky ErP (Energetické produkty) na 2. úrovni a ochrane životného prostredia sa prístroj automaticky prepne do pohotovostného režimu, ak nebude prehrávaná hudba dlhšie ako 15 minút.

Odstránenie USB

Ak chcete USB odstrániť, vypnite napájanie alebo prepnite funkčný režim na režim CD/TURNER. Pre USB port - odpojte ho priamo vytiahnutím zo zásuvky USB.

POKYNY K LIKVIDÁCIÍ



Podľa Európskeho nariadenia odpadu 2002/96 /EÚ tento symbol na výrobku alebo na jeho obale znamená, že výrobok nepatrí do domáceho odpadu. Na základe smernice by sa mal prístroj odovzdať na príslušnom zbernom mieste pre recykláciu elektrických a elektronických zariadení. Zabezpečením správnej likvidácie výrobku pomôžete zabrániť možným negatívnym dopadom na životné prostredie a ľudské zdravie, čo by inak mohol byť dôsledok nesprávnej likvidácie výrobku. Pre detailnejšie informácie o recyklácii tohto výrobku sa obráťte na svoj Miestny úrad alebo na odpadovú a likvidačnú službu Vašej domácnosti.

VYHLÁSENIE O ZHODE

Výrobca: Chal-Tec GmbH, Wallstraße 16, 10179 Berlín, Nemecko.



Tento produkt je v súlade s nasledovnými európskymi smernicami:
2014/30/EÚ (EMC- Elektromagnetická kompatibilita)
2014/35/EÚ (LVD- Smernica o nízkom napätí)
2011/65/EÚ (RoHS- Obmedzenie nebezpečných látok)