



FZR 2021-E

Elektrická záhradná kosačka

NÁVOD NA OBSLUHU

Ďakujeme vám, že ste si kúpili túto záhradnú elektrickú rotačnú kosačku. Skôr ako ju začnete používať prečítajte si, prosím, pozorne tento návod na obsluhu a uschovajte ho pre prípad ďalšieho použitia.

OBSAH

1. VŠEOBECNÉ BEZPEČNOSTNÉ PREDPISY.....	36
Dôležité bezpečnostné upozornenia	36
Obal	36
Návod na použitie	36
2. SYMBOLY	37
3. POPIS (OBR. 1)	38
4. ZÁSADY BEZPEČNOSTI PRÁCE.....	39
Ostatné riziká.....	39
Skôr ako začnete kosačku používať.....	40
Príprava na prevádzku.....	40
Obsluha.....	40
Údržba a uskladnenie.....	41
5. ZOSTAVENIE.....	42
5.1 Montáž spínacej skrinky k hornému dielu držadla.....	42
5.2 Inštalácia držadla	42
5.3 Inštalácia koša, nasadenie krytov kolies.....	43
6. PREVÁDZKA.....	44
6.1 Nastavenie výšky kosenia.....	44
6.2 Pripojenie k elektrickej sieti.....	44
6.3 Zapnutie/vypnutie kosačky.....	44
6.4 Kosenie	45
7. TECHNICKÉ ÚDAJE.....	46
8. ÚDRŽBA	47
8.1 Výmena noža.....	47
9. CE VYHLÁSENIE O ZHODE	49
10. LIKVIDÁCIA.....	50

1. VŠEOBECNÉ BEZPEČNOSTNÉ PREDPISY

DÔLEŽITÉ BEZPEČNOSTNÉ UPOZORNENIA

- ✿ Výrobok starostlivo vybaľte a dajte pozor, aby ste nevyhodili žiadnu časť obalového materiálu, skôr ako nájdete všetky súčasti výrobku.
- ✿ Výrobok uchovávajte na suchom mieste mimo dosahu detí.
- ✿ Čítajte všetky upozornenia a pokyny. Zanedbanie pri dodržiavaní varovných upozornení a pokynov môže mať za následok úraz elektrickým prúdom, požiar a/alebo ťažké poranenia.

OBAL

Výrobok je umiestnený v obale brániacom poškodeniu pri transporte. Tento obal je surovinou a je preto možné ho odovzdať na recykláciu.

NÁVOD NA POUŽITIE

Skôr ako začnete so strojom pracovať, prečítajte si nasledujúce bezpečnostné predpisy a pokyny na používanie. Oboznámte sa s obslužnými prvkami a správnym používaním zariadenia. Návod dôkladne uschovajte pre prípad neskoršej potreby. Minimálne počas záruky odporúčame uschovať originálny obal vrátane vnútorného baliaceho materiálu, pokladničný doklad a záručný list. V prípade prepravy zabaľte stroj späť do originálnej škatule od výrobcu, zaistíte si tak maximálnu ochranu výrobku pri prípadnom transporte (napr. sťahovanie alebo odoslanie do servisného miesta).

 **Poznámka:** Ak odovzdávate stroj ďalším osobám, odovzdajte ho spoločne s návodom. Dodržiavanie priloženého návodu na obsluhu je predpokladom riadneho použitia stroja. Návod na obsluhu obsahuje tiež pokyny na obsluhu, údržbu a opravy.

Výrobca nepreberá zodpovednosť za nehody alebo škody vzniknuté následkom nedodržiavania tohto návodu.

2. SYMBOLY



Pred použitím tohto stroja si prečítajte príručku s pokynmi.



Prizerajúce sa osoby musia byť v dostatočnej vzdialenosti.



Dávajte pozor na ostré čepele. Čepele rotujú ešte po vypnutí motora. Pred údržbou alebo pri poškodení kábla vyberte zástrčku z hlavného vedenia.



Majte ohýbný kábel zdroja napájania v dostatočnej vzdialenosti od čepelí.



Čepele pokračujú v rotácii aj po vypnutí stroja. Pred kontaktom so všetkými dielmi stroja čakajte, kým sa úplne nezastaví.



Nekoste trávnu v daždi a neponechávajte kosačku pod šírým nebom za dažďa.



Používajte ochranu sluchu.



Používajte ochranu zraku.

Používajte ochranu dýchacích orgánov.

Vždy odpojte prívod elektrického prúdu pred prácou na sekacom ústrojenstve

3. POPIS (OBR. 1)

1. Horné držadlo
2. Spínacia jednotka
3. Spínacie tlačidlo
4. Spínacia páka
5. Matica s ružicovou hlavou
6. Spodná časť držadla
7. Bezpečnostný kryt koša
8. Transportné držadlo
9. Šasi kosačky
10. Kolesá
11. Zberný kôš
12. Indikátor stavu zaplnenia koša

Obr. 1

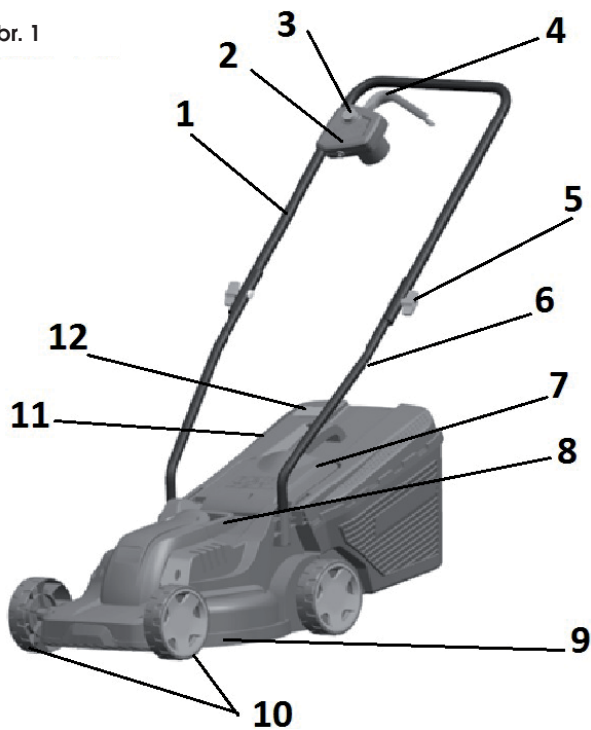

4. ZÁSADY BEZPEČNOSTI PRÁCE

- ☛ Zariadenie nikdy nepoužívajte v prípade, že je poškodený či viditeľne opotrebený napájací kábel.
- ☛ V prípade, že kosačku pripojíte poškodeným káblom k zdroju napätia a potom sa dotknete miesta, kde je porušená izolácia skôr, ako sa kosačka od zdroja napätia odpojí, vystavujete sa riziku úrazu elektrickým prúdom.
- ☛ Takisto sa nikdy nedotýkajte nožov, kým nebude zariadenie odpojené od zdroja napätia, a kým sa nože úplne neprestanú otáčať.
- ☛ Dbajte na to, aby sa predlžovacie káble nikdy nedostali do kontaktu s nožmi. Nože by totiž mohli poškodiť izoláciu kábla, a tým by vzniklo riziko úrazu elektrickým prúdom pri dotyku niektorej časti tela a obnaženého vodiča, ak bude pod napätím.
- ☛ Zariadenie odpojte od prívodu napätia (t. j. vyťahnite vidlicu napájacieho kábla zo sieťovej zásuvky):
 - Ak musíte nechať zariadenie bez dozoru
 - Ak sa chystáte odstrániť poruchu
 - Pred každou kontrolou, každým čistením či opravou
 - Ak narazíte pri kosení na cudzie teleso
 - Ak zariadenie nadmerne vibruje.
- ☛ Pozorne si preštudujte zásady bezpečnosti práce so zariadením a návod na obsluhu.
- ☛ Odporúčania: Zariadenie pripájajte len k takému zdroju napätia, ktorý je vybavený prúdovým chráničom (RCD) s maximálnou hodnotou unikajúceho prúdu 30mA.
- ☛ Ak je poškodený napájací kábel, je nutná jeho výmena výrobcom alebo jeho zákazníckym servisom.
- ☛ Toto zariadenie nesmú obsluhovať osoby s obmedzenými fyzickými, zmyslovými či duševnými schopnosťami (vrátane detí). Takisto ho nesmú používať neskúsené osoby či také osoby, ktorých technické znalosti sú pre obsluhu tohto zariadenia zjavne nedostatočné. Tieto osoby môžu obsluhovať zariadenie iba pod dohľadom spôsobilé osoby, alebo po náležitom poučení o zásadách bezpečnosti práce.
- ☛ Ak sa pohybujú v blízkosti zariadenia deti, je nevyhnutné dozerať na to, aby sa so zariadením nehrali.
- ☛ Pociť mravčenia v rukách alebo dokonca ich necitlivosť je príznakom nadmerných vibrácií. V takom prípade skráťte prácu, prerušujte ju dostatočne dlhými prestávkami, rozdeľte ju medzi niekoľko ľudí alebo, v prípade dlhodobého používania kosačky, používajte pri práci špeciálne antivibračné rukavice.
- ☛ Nevyhnutným sprievodným javom používania kosačky je to, že za chodu vydáva hluk. Hlučné práce preto vykonávajú iba vo vyhradených hodinách, resp. v čase, ktorý je pre tieto činnosti bežný. Rešpektujte čas pokoja a prácu sa snažte skrátii na nevyhnutný čas. Takisto odporúčame, aby ste Vy aj osoby, pohybujúce sa v bezprostrednej blízkosti kultivátora, boli vybavení chráničmi sluchu.

OSTATNÉ RIZIKÁ

- ☛ Napriek tomu, že sú naše výrobky konštruované tak, aby vyhovovali platným technickým normám a bezpečnostným predpisom, pretrvávajú v spojení s obsluhou zariadenia pre jeho používateľov niektoré riziká:
 - Z priestoru žacieho mechanizmu môžu odlietať kamene alebo ich úlomky.
 - Ak nebude obsluha zariadenia pri práci používať ochranu sluchu, vystavuje sa riziku následného ohluchnutia.
 - Poranenie prstov pri údržbe noža
 - Vdýchnutie častíc odrezkov trávín
 - Zasiahnutie elektrickým prúdom pri dotyku neizolovaných súčastí.

- ☼ Toto zariadenie nesmú obsluhovať osoby s obmedzenými fyzickými, zmyslovými či duševnými schopnosťami (vrátane detí), prípadne osoby neskúsenej či také osoby, ktorých technické znalosti sú pre danú úlohu zjavne nedostatočné; tie smú zariadenie obsluhovať iba pod dohľadom inej, na to spôsobilej osoby, alebo v prípade, že ich táto osoba dôkladne poučila o zásadách bezpečnej práce so zariadením.
- ☼ Ak sa pohybujú v blízkosti zariadenia deti, je nevyhnutné dozerať na to, aby sa so zariadením nehrali.

⚠ POZOR! Pred použitím tejto kosačky na trávu si pozorne preštudujte návod na obsluhu. Uistite sa, či ste sa dôkladne oboznámili so všetkými jej ovládacími prvkami. Dodržiavaním pravidiel pre bezpečnú prácu so zariadením minimalizujete riziko vzniku požiaru, zasiahnutie elektrickým prúdom či mechanických poranení.

- ☼ Návod na obsluhu pre prípad potreby starostlivo uschovajte.
- ☼ Nesprávnym použitím zariadenia vzniká nebezpečenstvo úrazu. Kosačka na trávu môže používateľovi aj iným osobám, nachádzajúcim sa v jeho blízkosti, spôsobiť vážny úraz, preto je nutné neustále dodržiavať pravidlá pre jej bezpečné použitie, aby sa toto riziko pokiaľ možno vylúčilo. V tomto zmysle je používateľ zodpovedný za bezpečnosť pri práci so zariadením. Takisto nikdy nepoužívajte zariadenie v prípade, že na ňom bude chýbať ktorýkoľvek z bezpečnostných prvkov alebo ktorýkoľvek z nich nebude plne funkčný.

SKÔR AKO ZAČNETE KOSAČKU POUŽÍVAŤ

- ☼ Prečítajte si pozorne všetky pokyny, uvedené v tomto návode na obsluhu. Dôkladne sa oboznámte s ovládacími prvkami zariadenia a zásadami jeho správneho použitia.
- ☼ Nikdy nedovoľte deťom či vám neznámym osobám, o ktorých bezpečne neviete, že sú oboznámené s ovládacími prvkami a pravidlami bezpečnosti práce s týmto zariadením, aby s kosačkou samostatne pracovali. Národná legislatíva môže takisto stanovovať minimálnu vekovú hranicu, od ktorej je dovolené samostatne obsluhovať tento typ zariadenia. Oboznámte sa, prosím, s príslušnými zákonmi, upravujúcimi túto problematiku vo vašej krajine.
- ☼ Kosačku nikdy nepoužívajte v prípade, že sa v jej blízkosti budú voľne pohybovať osoby, najmä malé deti, či domáce zvieratá.
- ☼ Buďte si neustále vedomý toho, že za prípadné zranenia či škody na majetku spôsobené prevádzkou zariadenia nesie plnú zodpovednosť jeho používateľ.

PRÍPRAVA NA PREVÁDZKU

- ☼ Pri práci je nutné nosiť vhodnú obuv a dlhé nohavice. S kosačkou nikdy nepracujte, ak ste bosí, alebo máte na nohách iba sandále.
- ☼ Pred začatím práce prezrite terén a odstráňte všetky predmety, ktoré môžu byť zariadením vymrštené.

⚠ POZOR! Pred každým použitím zariadenia sa presvedčte, či nie sú poškodené či nadmerne opotrebené žací nôž, čap jeho upevnenia či všeobecne celá konštrukcia kosačky. Ak chcete vymeniť nejaký poškodený či opotrebený diel, ktorý sa na zariadení nevyskytuje iba v jednom exemplári, vymieňajte zakaždým celú skupinu, aby váš zásah nespôsobil nerovnováhu.

OBSLUHA

- ☼ Zariadenie obsluhujte iba za denného svetla či za dostatočného umelého osvetlenia.
- ☼ Pokiaľ možno nekoste mokrú trávu.

- ☼ Dbajte na to, aby ste pri práci vždy mali pevnú oporu a istý postoj.
- ☼ Za kosačkou nebehajte, ale vždy iba chodte normálnym tempom.
- ☼ Pre prácu s kosačkou platia nasledujúce všeobecné pravidlá: Pri kosení porastu na svahu nepostupujte smerom hore a dole, ale zásadne po vrstevniciach, teda vodorovne, kolmo ku sklonu svahu.
- ☼ Pri každej zmene smeru na svahu dbajte na zvýšenú opatrnosť.
- ☼ Kosačku nikdy nepoužívajte na extrémne strmých svahoch.
- ☼ Ak musíte kosačku za chodu pritiahnúť smerom k sebe, alebo ak je pri kosení nutné pohybovať kosačkou smerom vzad, dbajte pritom na zvýšenú opatrnosť.
- ☼ V prípade, že sa zariadenie kamkoľvek prepravuje alebo ak ním prechádzate po nezatravnenej ploche, vždy vypnite pohon nožov.
- ☼ Nikdy nepoužívajte zariadenie v prípade zistenia, že sú na ňom poškodené kryty, alebo že na ňom chýba ktorýkoľvek z bezpečnostných prvkov, ako sú odrážače či lapače pokosenej trávy.
- ☼ Motor vždy spúšťajte iba tak, ako je popísané v návode na obsluhu; pritom dbajte na to, aby sa pri tomto úkone vaše nohy nenachádzali v blízkosti nožov.
- ☼ Pri štartovaní motora nikdy zariadenie nenakláňajte, ak to pre štartovanie nie je vyložene nevyhnutné. V tomto prípade obráťte kosačku tou stranou hore, ktorá je od vás ďalej.
- ☼ Nikdy nestrkajte ruky či nohy pod kosačku, predovšetkým nie do blízkosti pohyblivých dielov. Nikdy nezakrývajte vyhadzovací otvor na odvod pokosenej trávy.
- ☼ Zariadenie nikdy neprepravujte, ak ešte beží motor.
- ☼ Vždy najprv zastavte motor a vytiahnite vidlicu napájacieho kábla zo zásuvky; až potom je možné začať odstraňovať poruchy či vyprázdniť zberný kôš na pokosenú trávu.
 - Rovnako postupujte pred každou kontrolou, každým čistením či každou opravou zariadenia.
 - Prípadne, ak ste pri kosení narazili na nejaké cudzie teleso, skontrolujte, či nedošlo k poškodeniu kosačky; ak áno, je nutné pred opätovným spustením motora toto poškodenie opraviť.
 - Alebo ak začne zariadenie nezvykle silne vibrovať (okamžite vykonajte kontrolu zariadenia!)
- ☼ Motor zastavte zakaždým, keď odchádzate preč od zariadenia.

ÚDRŽBA A USKLADNENIE

- ☼ Dbajte na to, aby všetky matice, čapy a skrutky boli vždy riadne utiahnuté, zaistíte tak bezpečný chod zariadenia.
- ☼ Pravidelne kontrolujte, či nie je poškodený či nadmerne opotrebený zberný kôš.
- ☼ Opotrebené či poškodené diely ihneď vymeňte za nové, prispějete tak k bezpečnej prevádzke vašej kosačky.
- ☼ Pri nastavovaní nastaviteľných prvkov dajte pozor, aby ste si nezovreli prsty medzi pohyblivé nože a pevnú časť zariadenia. Ak chcete kosačku uložiť v uzatvorenom priestore, nechajte predtým vychladnúť jej motor.

5. ZOSTAVENIE

Kosačka sa s cieľom prepravy dodáva v rozloženom stave. Pred použitím sa musí zložiť podľa nasledujúcich krokov:

5.1 MONTÁŽ SPÍNACEJ SKRINKY K HORNÉMU DIELU DRŽADLA

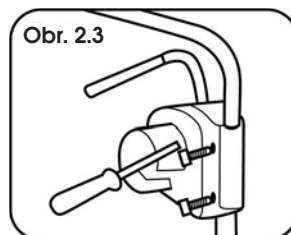
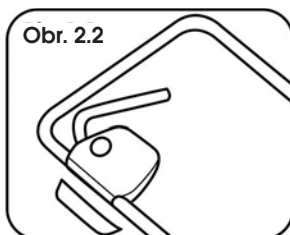
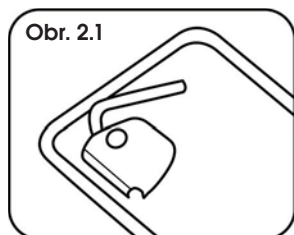

- * Priložte spínaciu skrinku k držadlu, pozrite obrázok 2.1
- * Priložte spodný zaisťovací diel, pozrite obrázok 2.2
- * Spojte oba diely priloženými skrutkami a primerane dotiahnite. Obrázok 2.3

5.2 INŠTALÁCIA DRŽADLA

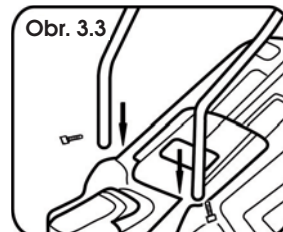
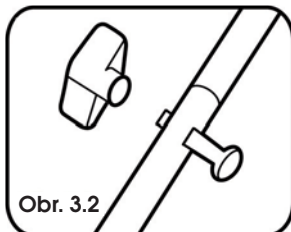
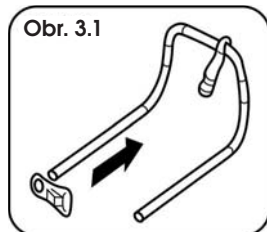

- * Pred montážou držadla nasuňte na horný diel hák na zaistenie prírodného kábla. Obrázok 3.1
- * Spojte horný a spodný diel držadla pomocou priložených skrutiek a matíc s ružicovou hlavou. Obrázok 3.2
- * Zasuňte oba konce držadla do otvorov v tele kosačky a z boku zaistite priloženými skrutkami. Obrázok 3.3
- * Pripevnite kábel k držadlu pomocou plastových spôn.

 **Poznámka:** na účely skladovania je držadlo skladacie.

5.3 INŠTALÁCIA KOŠA, NASADENIE KRYTOV KOLIES

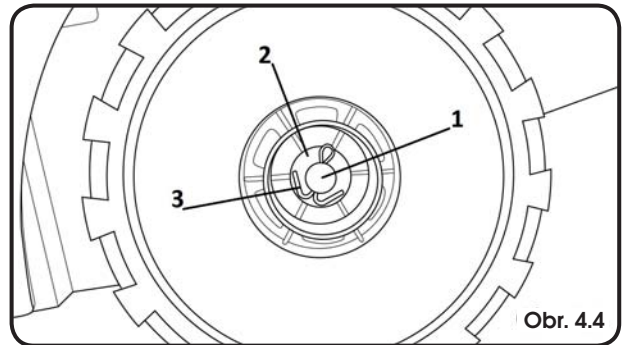
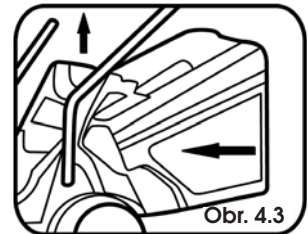
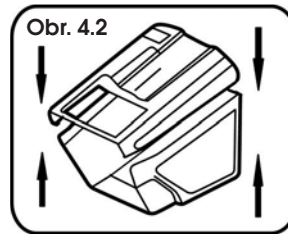
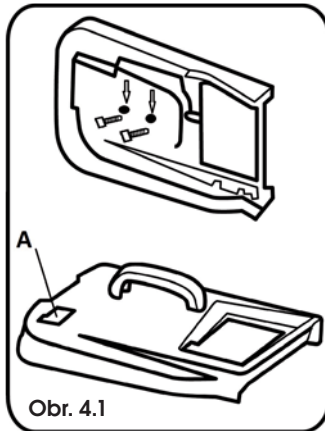

- * K hornej časti koša pripevnite držadlo pomocou priložených skrutiek. Obrázok 4.1
 - * Spojte hornú a spodnú časť koša. Obrázok 4.2
 - * Na nasadenie koša na kosačku je nutné najprv zdvihnúť zadný bezpečnostný kryt koša. Obrázok 4.3
 - * Koleso kosačky nasadíte na os. Obrázok 4.4, bod 1. Následne nasadíte podložku a zaistíte závlačkou. Obrázok 4.4., bod 2 a 3.
- Nakoniec nasadíte krytku kolesa. Tento postup opakujte pre všetky 4 kolesá.

⚠ UPOZORNENIE: Kôš je vybavený ukazovateľom zaplnenia. Obrázok 4.1 bod A. Ak je klapka nadvihnutá, kôš nie je zaplnený. V opačnom prípade je nutné kôš vysypať.

6. PREVÁDZKA

6.1 NASTAVENIE VÝŠKY KOSENIA

⚠ UPOZORNENIE: Pred nastavovaním výšky kosenia sa vždy presvedčte, či je kosačka vypnutá a nôž sa nepohybuje.

⚠ UPOZORNENIE: Nôž sa po vypnutí kosačky niekoľko sekúnd točí. Točiaci nôž môže spôsobiť zranenie.

Výška kosenia sa nastavuje v 3 pozíciách zvlášť na prednej a zadnej osi kolies.

1. pozícia 20 mm
2. pozícia 38 mm
3. pozícia 56 mm

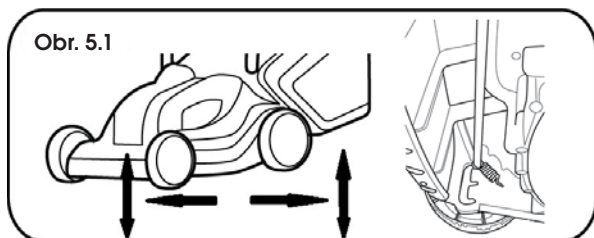

- * Nastavenie výšky predných kolies – zatahnete koleso smerom od koša a zvolíte požadovanú výšku. Tento postup použite pre obe predné kolesá. Obrázok 5.1
- * Nastavte výšku zadných kolies – zatahnete koleso smerom ku košu a zvolíte požadovanú výšku. Výška by mala byť rovnaká ako pri predných kolesách. Tento postup použite pre obe zadné kolesá. Obrázok 5.1

⚠ UPOZORNENIE: Uistite sa, že všetky 4 kolesá majú nastavenú rovnakú výšku.

📖 Poznámka: Trávniky tvorené štandardnou trávou zmesou by sa nemali kosiť na menšiu výšku než 4 cm. Trávnik by sa nemal skracovať o viac ako 1/3 svojej výšky.

6.2 PRIPOJENIE K ELEKTRICKEJ SIETI

Zapojte zástrčku kábla do elektrickej siete (230 – 240 V, 50 Hz).

Uistite sa, či je k dispozícii dostatočná dĺžka kábla.

Dĺžka kábla by nemala presiahnuť 30 m. Pri použití dlhšieho kábla môže kosačka strácať výkon.

6.3 ZAPNUTIE/VYPNUTIE KOSAČKY

⚠ UPOZORNENIE: Kosačku nespúšťajte, ak stojí na mieste s vysokou trávou.

Zapnutie:

Stlačte a držte bezpečnostné tlačidlo. Obrázok 6, bod A. Potom pritiahnite spínaciu páku k držadlu. Obrázok 6, bod B. Uvoľnite bezpečnostné tlačidlo.

Vypnutie:

Uvoľnite spínaciu páku (Obrázok 6, bod B)

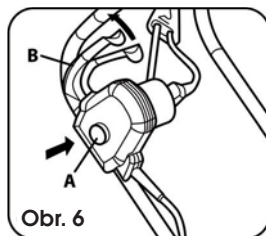

UPOZORNENIE: Nôž sa po vypnutí kosačky niekoľko sekúnd točí.

UPOZORNENIE: Kosačku nevypínajte a nezapínajte v rýchлом slede.

6.4 KOSENIE

UPOZORNENIE: Koste trávnik len keď je suchý. Kosenie vlhkej trávy spôsobí nežiaduce zanášanie kosačky a následný pokles výkonu a horší zber pokosenej trávy.

UPOZORNENIE: Koste vždy smerom od kábla. Tým zamedzíte nechcenému preseknutiu kábla.
Obrázok 7.

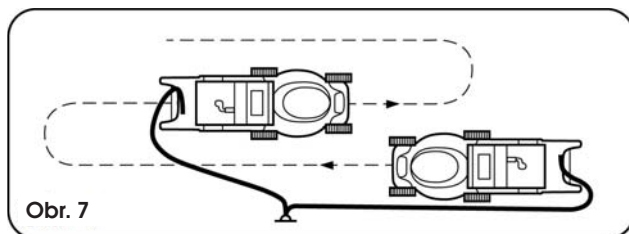

7. TECHNICKÉ ÚDAJE

Model	FZR 2021 E
Napájanie	230 – 240 V, 50 Hz
Príkion	1 200 W
Otáčky naprázdno	3 400 min ⁻¹
Šírka záberu (dĺžka noža):	320 mm
Výšky kosenia	20/38/56 mm – 3 pozície
Objem zberného koša	30 l
Prázdna hmotnosť:	7,25 kg
Hlučnosť	podľa normy EN ISO 3744
Garantovaná hladina akustického výkonu (LwA max.) v súlade so smernicou pre hlučnosť 2000/14:	
LwA MAX.	96 dB(A)
Vibrácie:	< 30 m/s ²

8. ÚDRŽBA

⚠ POZOR! Skôr ako prikročíte k demontáži zberného koša, vždy vypnite kosačku a vytiahnite vidlicu predlžovacieho kábla zo zásuvky.

📖 Poznámka: Nižšie uvedenú údržbu odporúčame vykonávať pravidelne; predĺžite tak životnosť zariadenia a zvýšite jeho spoľahlivosť.

- ✿ Vykonávajte pravidelnú vizuálnu kontrolu zariadenia, aby ste včas odhalili zjavné poruchy ako voľný, opačne nasadený či poškodený nôž alebo poškodené či nadmerne opotrebené diely.
- ✿ Takisto pravidelne kontrolujte, či nie sú poškodené ochranné kryty či ochranné zariadenia a či sú na svojich miestach.
- ✿ Pred každým použitím zariadenia urobte všetky potrebné opravy a údržbu.
- ✿ V prípade, že zariadenie aj napriek pravidelnej údržbe nefunguje, obráťte sa na náš zákaznícky servis, prípadná oprava by sa mala vykonať u nášho zmluvného partnera, v niektorej z odborných dielní značky Fieldmann.

8.1 VÝMENA NOŽA

Na tento účel odporúčame kontaktovať autorizované servisné stredisko. Vždy používajte originálne náhradné diely.

Pred prehliadkou noža vždy kosačku odpojte od elektrickej siete a skontrolujte, či je motor vypnutý.

⚠ UPOZORNENIE: Pamätajte, že sa nôž stále niekoľko sekúnd otáča aj po vypnutí motora. Nikdy sa nepokúšajte nôž zastaviť. V pravidelných intervaloch kontrolujte, či je nôž bezpečne pripevnený, v dobrom stave a ostrý. Ak je to nevyhnutné, nabrúste ho, alebo vymeňte.

V prípade, že pri kosení nôž narazí do nejakého predmetu, vypnite kosačku a vyčkajte, kým sa nôž nezastaví. Potom skontrolujte stav noža a jeho upevňovacej skrutky.

Ak sú poškodené, alebo došlo k ich strate, musia sa bezodkladne vymeniť.

Dôležité: Pri práci používajte ochranné rukavice.

Povoľte 2 skrutky, ktoré držia nôž (6 mm imbusovým kľúčom) otáčaním proti smeru hodinových ručičiek, odoberte nôž a vymeňte ho za nový. Uistite sa, či je nový nôž namontovaný v správnom smere. Uťahnite plastovú maticu upevňovacej skrutky v smere hodinových ručičiek.

- ✿ Otočte kosačku hore nohami
- ✿ Zaisťte nôž proti otáčaniu pomocou skrutkovača. Obrázok 8.1
- ✿ Povoľte skrutku noža a vymeňte nôž. Potom opäť pevne dotiahnite. Obrázok 8.2

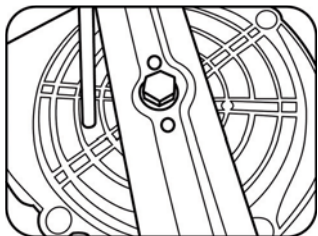

Obr. 8.1

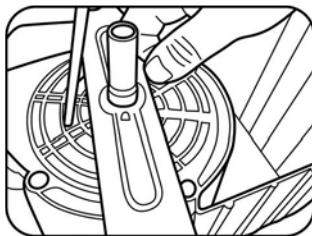

Obr. 8.2

9. VYHLÁSENIE O ZHODE

VYHLÁSENIE O ZHODE CE

Výrobca:

FAST ČR, a. s.
Černokostecká 2111, 100 00 Praha 10, Česká republika
DIČ: CZ26726548

Produkt/značka: ELEKTRICKÁ ZÁHRADNÁ KOSAČKA / FIELDMANN

Typ/model: FZR 2021 E ako továrenský model EAL-21008-4
220 – 230 V~, 50 Hz, 1 200 W

Tento produkt spĺňa požiadavky nižšie uvedených smerníc a predpisov:

Smernica Rady ES pre strojové zariadenia 2006/42/ES
Smernica ES pre elektromagnetickú kompatibilitu (EMC) č. 2014/30/EÚ
Smernica ES o obmedzení používania niektorých nebezpečných látok v elektrických a elektronických zariadeniach 2011/65/EÚ

a noriem:

EN 60335-1:2012
EN 60335-2-77:2010
EN 62233:2008
EN 55014-1:2006+A1:2009+A2:2011
EN 55014-2:2015
EN 61000-3-2:2014
EN 61000-3-3:2013

Označenie CE: 16

Miesto vydania: Praha

Meno: Ing. Zdeněk Pech
Predseda predstavenstva

Dátum vydania: 1. 8. 2016

Podpis:

FAST FAST ČR, a.s. ©
Černokostecká 1021, 251 01 říčany
IČO: 26726548 tel.: +420/ 323 204 111
DIČ: CZ26726548 fax: +420/ 323 204 110



10. LIKVIDÁCIA

POKYNY A INFORMÁCIE O ZAOBCHÁDZANÍ S POUŽITÝM OBALOM

Použitý obalový materiál odložte na miesto určené obcou na ukladanie odpadu.

LIKVIDÁCIA POUŽITÝCH ELEKTRICKÝCH A ELEKTRONICKÝCH ZARIADENÍ



Tento symbol na produktoch alebo v sprievodných dokumentoch znamená, že použité elektrické a elektronické výrobky nesmú byť pridané do bežného komunálneho odpadu. Na správnu likvidáciu, obnovu a recykláciu odovzdajte tieto výrobky na určené zberné miesta. Alternatívne v niektorých krajinách Európskej únie alebo iných európskych krajinách môžete vrátiť svoje výrobky miestnemu predajcovi pri kúpe ekvivalentného nového produktu. Správnou likvidáciou tohto produktu pomôžete zachovať cenné prírodné zdroje a napomáhate prevencii potenciálnych negatívnych dopadov na životné prostredie a ľudské zdravie, čo by mohli byť dôsledky nesprávnej likvidácie odpadov. Ďalšie podrobnosti si vyžiadajte od miestneho úradu alebo najbližšieho zberného miesta. Pri nesprávnej likvidácii tohto druhu odpadu sa môžu v súlade s národnými predpismi udeliť pokuty.

Pre podnikové subjekty v krajinách Európskej únie

Ak chcete likvidovať elektrické a elektronické zariadenia, vyžiadajte si potrebné informácie od svojho predajcu alebo dodávateľa. Likvidácia v ostatných krajinách mimo Európskej únie Tento symbol je platný v Európskej únii. Ak chcete tento výrobok zlikvidovať, vyžiadajte si potrebné informácie o správnom spôsobe likvidácie od miestnych úradov alebo od svojho predajcu.



Tento výrobok spĺňa všetky základné požiadavky smerníc EÚ, ktoré sa naň vzťahujú.

Zmeny v texte, dizajne a technických špecifikáciách sa môžu meniť bez predchádzajúceho upozornenia a vyhradujeme si právo na ich zmenu.

Návod na použitie v originálnom jazyku.